

Pioneer

DJM-900NXS

DJM-900nexus

DJ MIXER
TABLE DE MIXAGE
DJ-MISCHPULT
MIXER PER DJ
DJ MENGPAANEEL
MESA DE MEZCLAS DJ
DJ микшерный пульт

<http://www.prodjnet.com/support/>

The Pioneer website shown above offers FAQs, information on software and various other types of information and services to allow you to use your product in greater comfort.

Le site Pioneer ci-dessus offre une FAQ, des informations sur le logiciel et divers types d'informations et de services permettant de tirer le meilleur parti de ce produit.

Die oben gezeigte Pioneer-Website enthält häufig gestellte Fragen, Informationen über Software und andere wichtige Informationen und Dienste, die Ihnen helfen, Ihr Produkt optimal zu verwenden.

Il sito Web di Pioneer sopra menzionato offre FAQ, informazioni sul software e vari altri tipi di informazione e servizi, in modo da permettervi di fare uso del vostro prodotto in tutta comodità.

De bovengenoemde Pioneer website biedt een overzicht van de vaak gestelde vragen, informatie over software, tips en hulpfuncties om uw gebruik van dit product te veraangemen.

El sitio Web de Pioneer indicado más arriba tiene una sección con las preguntas más frecuentes, y además ofrece información del software y varios tipos de información y servicios para que usted pueda usar su producto con la mayor comodidad.

На вебсайте Pioneer выше содержатся часто задаваемые вопросы, информация по программному обеспечению и различные типы информации и услуг, позволяющих использовать данное изделие более лучшим образом.

Operating Instructions

Mode d'emploi

Bedienungsanleitung

Istruzioni per l'uso

Handleiding

Manual de instrucciones

Инструкции по эксплуатации



M004

Thank you for buying this Pioneer product. Please read through these operating instructions so you will know how to operate your model properly. After you have finished reading the instructions, put them away in a safe place for future reference.
In some countries or regions, the shape of the power plug and power outlet may sometimes differ from that shown in the explanatory drawings. However the method of connecting and operating the unit is the same.

IMPORTANT



The lightning flash with arrowhead symbol, within an equilateral triangle, is intended to alert the user to the presence of uninsulated "dangerous voltage" within the product's enclosure that may be of sufficient magnitude to constitute a risk of electric shock to persons.

CAUTION

**RISK OF ELECTRIC SHOCK
DO NOT OPEN**

CAUTION:
TO PREVENT THE RISK OF ELECTRIC SHOCK, DO NOT REMOVE COVER (OR BACK). NO USER-SERVICEABLE PARTS INSIDE. REFER SERVICING TO QUALIFIED SERVICE PERSONNEL.



The exclamation point within an equilateral triangle is intended to alert the user to the presence of important operating and maintenance (servicing) instructions in the literature accompanying the appliance.

D3-4-2-1-1_A1_En

Replacement and mounting of an AC plug on the power supply cord of this unit should be performed only by qualified service personnel.

IMPORTANT: THE MOULDED PLUG

This appliance is supplied with a moulded three pin mains plug for your safety and convenience. A 10 amp fuse is fitted in this plug. Should the fuse need to be replaced, please ensure that the replacement fuse has a rating of 10 amps and that it is approved by ASTA or BSI to BS1362.

Check for the ASTA mark  or the BSI mark  on the body of the fuse.

If the plug contains a removable fuse cover, you must ensure that it is refitted when the fuse is replaced. If you lose the fuse cover the plug must not be used until a replacement cover is obtained. A replacement fuse cover can be obtained from your local dealer.

If the fitted moulded plug is unsuitable for your socket outlet, then the fuse shall be removed and the plug cut off and disposed of safely. There is a danger of severe electrical shock if the cut off plug is inserted into any 13 amp socket.

If a new plug is to be fitted, please observe the wiring code as shown below. If in any doubt, please consult a qualified electrician.

IMPORTANT: The wires in this mains lead are coloured in accordance with the following code:

Blue : Neutral Brown : Live

As the colours of the wires in the mains lead of this appliance may not correspond with the coloured markings identifying the terminals in your plug, proceed as follows:

The wire which is coloured BLUE must be connected to the terminal which is marked with the letter **N** or coloured BLACK.

The wire which is coloured BROWN must be connected to the terminal which is marked with the letter **L** or coloured RED.

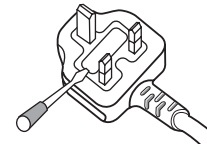

How to replace the fuse: Open the fuse compartment with a screwdriver and replace the fuse.

D3-4-2-1-2-2*_A2_En



If you want to dispose this product, do not mix it with general household waste. There is a separate collection system for used electronic products in accordance with legislation that requires proper treatment, recovery and recycling.

Private households in the member states of the EU, in Switzerland and Norway may return their used electronic products free of charge to designated collection facilities or to a retailer (if you purchase a similar new one).

For countries not mentioned above, please contact your local authorities for the correct method of disposal.

By doing so you will ensure that your disposed product undergoes the necessary treatment, recovery and recycling and thus prevent potential negative effects on the environment and human health.

K058b_A1_En

WARNING

This equipment is not waterproof. To prevent a fire or shock hazard, do not place any container filled with liquid near this equipment (such as a vase or flower pot) or expose it to dripping, splashing, rain or moisture.

D3-4-2-1-3_A1_En

WARNING

Before plugging in for the first time, read the following section carefully.

The voltage of the available power supply differs according to country or region. Be sure that the power supply voltage of the area where this unit will be used meets the required voltage (e.g., 230 V or 120 V) written on the side panel.

D3-4-2-1-4*_A1_En

WARNING

To prevent a fire hazard, do not place any naked flame sources (such as a lighted candle) on the equipment.

D3-4-2-1-7a_A1_En

VENTILATION CAUTION

When installing this unit, make sure to leave space around the unit for ventilation to improve heat radiation (at least 5 cm at rear, and 3 cm at each side).

WARNING

Slots and openings in the cabinet are provided for ventilation to ensure reliable operation of the product, and to protect it from overheating. To prevent fire hazard, the openings should never be blocked or covered with items (such as newspapers, table-cloths, curtains) or by operating the equipment on thick carpet or a bed.

D3-4-2-1-7b*_A1_En

Operating Environment

Operating environment temperature and humidity:
+5 °C to +35 °C (+41 °F to +95 °F); less than 85 %RH
(cooling vents not blocked)

Do not install this unit in a poorly ventilated area, or in locations exposed to high humidity or direct sunlight (or strong artificial light)

D3-4-2-1-7c*_A1_En

If the AC plug of this unit does not match the AC outlet you want to use, the plug must be removed and appropriate one fitted. Replacement and mounting of an AC plug on the power supply cord of this unit should be performed only by qualified service personnel. If connected to an AC outlet, the cut-off plug can cause severe electrical shock. Make sure it is properly disposed of after removal. The equipment should be disconnected by removing the mains plug from the wall socket when left unused for a long period of time (for example, when on vacation).

D3-4-2-2-1a_A1_En

CAUTION

The **POWER** switch on this unit will not completely shut off all power from the AC outlet. Since the power cord serves as the main disconnect device for the unit, you will need to unplug it from the AC outlet to shut down all power. Therefore, make sure the unit has been installed so that the power cord can be easily unplugged from the AC outlet in case of an accident. To avoid fire hazard, the power cord should also be unplugged from the AC outlet when left unused for a long period of time (for example, when on vacation).

D3-4-2-2-2a*_A1_En

POWER-CORD CAUTION

Handle the power cord by the plug. Do not pull out the plug by tugging the cord and never touch the power cord when your hands are wet as this could cause a short circuit or electric shock. Do not place the unit, a piece of furniture, etc., on the power cord, or pinch the cord. Never make a knot in the cord or tie it with other cords. The power cords should be routed such that they are not likely to be stepped on. A damaged power cord can cause a fire or give you an electrical shock. Check the power cord once in a while. When you find it damaged, ask your nearest PIONEER authorized service center or your dealer for a replacement.

S002*_A1_En

Contents

How to read this manual

The names of displays, menus, and buttons in this manual are enclosed in brackets.
(e.g. [MASTER] channel, [ON/OFF], [File] menu)

01 Before start

Features	5
What's in the box.....	5

02 Connections

Rear panel.....	6
Connecting input terminals.....	7
Connecting output terminals.....	7
Connecting to the control panel.....	8
About the driver software and setting utility software	8

03 Operations

Control Panel.....	11
Basic Operation	13
Advanced Operations	14

04 Types of effects

Types of SOUND COLOR FX effects.....	17
Types of BEAT EFFECT	17

05 List of MIDI Messages

06 Changing the settings

About the auto standby function	22
About the talk over function.....	22
Setting preferences.....	22

07 Additional information

Troubleshooting	23
Block Diagram.....	24
Disclaimer.....	25
Specifications.....	25

Before start

Features

This unit is a standard type DJ mixer for professional DJs that carries over the technology of the Pioneer DJM series, the world standard in club sound. Not only is it equipped with a wide variety of functions for DJ performances, including PRO DJ LINK, SOUND COLOR FX and BEAT EFFECT, it also uses a high sound quality design and a panel layout with high operability to provide strong support for performances to all professional DJs active in the club scene.

SOUND CARD

This unit is equipped with "sound card/USB audio interface".

- Up to 4 sets of audio signals from a single computer can be assigned to the different channels and mixed.
- DVS (Digital Vinyl System) software time code signals played from a DJ player or analog player can be output to the user's DVS software. This enables DJ play using DVS software without all the complicated connections.
- Up to 4 sets of audio signals from the different channels (channels 1 to 4, REC OUT, crossfader sides A and B and microphone) can be output to the computer. This is very convenient for recording the mixed sound.

HIGH SOUND QUALITY

Efforts have been made for improved sound quality in the digital/analog inputs/outputs. Sound processing with 96 kHz sampling, a 24-bit high sound quality A/D converter and a 32-bit high sound quality D/A converter result in more powerful, high grade sound.

96 kHz 24-bit USB audio is supported.

SOUND COLOR FX

This unit is equipped with 6 types of effects. Effects can be obtained simply by turning the [COLOR] controls provided for each of the channels, letting DJs adjust the sound quality of the tracks input to the different channels and make improvisational performances.

BEAT EFFECT

The BEAT EFFECT function well-received on the DJM series is carried over and further evolved.

This unit has been newly equipped with an [X-PAD] for achieving various effects by touch operation, allowing you to achieve intuitive live performances with great freedom.

CHANNEL FADER

A newly developed high reliability fader is used for the channel fader.

Compared to channel faders on previous models in the DJM series, this new fader offers improved endurance with respect to deterioration due to dust, liquids, etc., getting on the fader. Smooth operation is maintained even under tough usage conditions.

PRO DJ LINK

The PRO DJ LINK functions can be used when a Pioneer DJ player supporting PRO DJ LINK (CDJ-2000, CDJ-900 etc.), a computer on which rekordbox is installed and this unit are connected by LAN cable.

For details on PRO DJ LINK, see *About PRO DJ LINK* on page 14.

STANDARD LAYOUT

This unit carries over the control panel layout of the Pioneer DJM series, the world standard in DJ mixers.

The simple, straightforward control panel layout not only facilitates DJ performances but lets even DJs using this unit for the first time to operate it without hesitation, so it can be used without worry as a mixer that is permanently installed in the club.

What's in the box

- CD-ROM
- USB cable
- Power cord
- Warranty card
- Operating instructions (this document)

Connections

Be sure to turn off the power and unplug the power cord from the power outlet whenever making or changing connections. Refer to the operating instructions for the component to be connected. Connect the power cord after all the connections between devices have been completed. Be sure to use the included power cord.

Rear panel

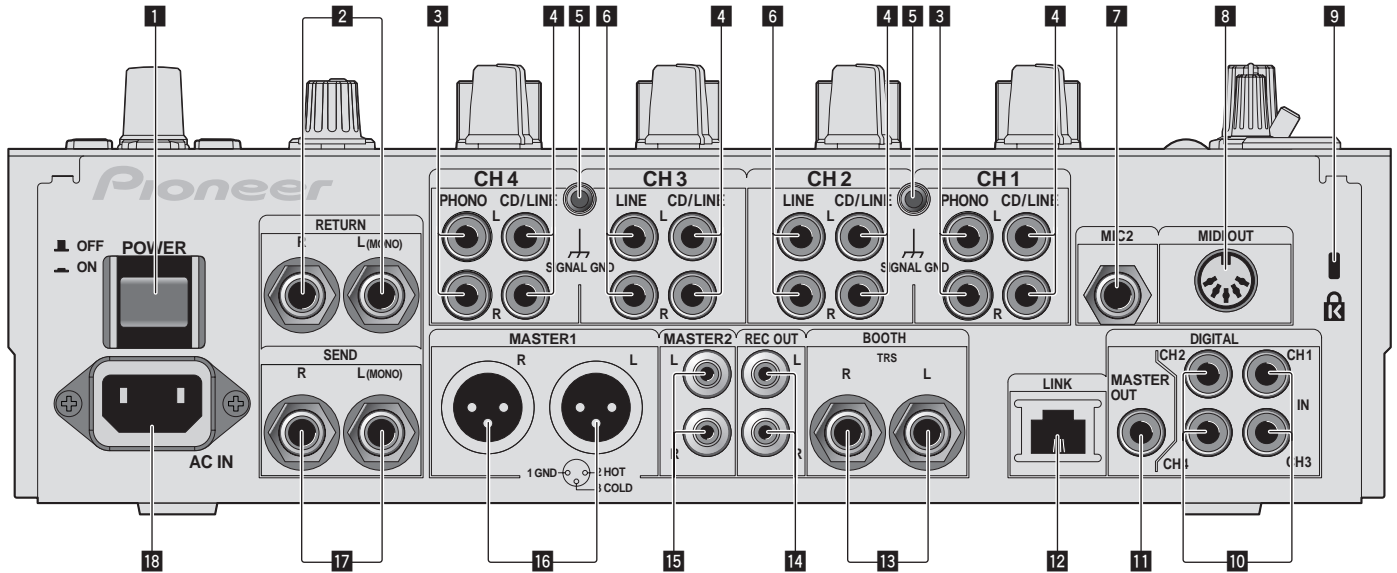

1 POWER button (page 13)

Turns this unit's power on and off.

2 RETURN terminals (page 7)

Connect to the output terminal of an external effector. When the [L (MONO)] channel only is connected, the [L (MONO)] channel input is simultaneously input to the [R] channel.

3 PHONO terminals (page 7)

Connect to a phono level (MM cartridge) output device. Do not input line level signals. To connect a device to the [PHONO] terminals, remove the short-circuit pin plug inserted in the terminals. Insert this short-circuit pin plug into the [PHONO] terminals when nothing is connected to them to cut external noise.

4 CD/LINE terminals (page 7)

Connect to a DJ player or a line level output component.

5 SIGNAL GND terminal (page 7)

Connect an analog player's ground wire here. This helps reduce noise when the analog player is connected.

6 LINE terminals (page 7)

Connect to a cassette deck or a line level output component.

7 MIC2 terminal (page 7)

Connect a microphone here.

8 MIDI OUT terminal (page 7)

Connect this to the MIDI IN terminal on an external MIDI sequencer.

9 Kensington security slot

10 DIGITAL IN terminal (page 7)

Connect these to the digital coaxial output terminals on DJ players, etc. The sound may be momentarily interrupted when the output signal sampling frequency is switched.

11 DIGITAL MASTER OUT terminals (page 7)

Outputs the master channel audio signals.

12 LINK terminal (page 7)

Connect these to the LINK terminals on Pioneer DJ players or the LAN ports of computers on which rekordbox is installed (PRO DJ LINK). To connect multiple devices, use a switching hub (commercially available). Use a 100Base-TX-compatible switching hub. Some switching hubs may not operate properly.

13 BOOTH terminals (page 7)

Output terminals for a booth monitor, compatible with balanced or unbalanced output for a TRS connector.

14 REC OUT terminals (page 7)

This is an output terminal for recording.

15 MASTER2 terminals (page 7)

Connect to a power amplifier, etc.

16 MASTER1 terminals (page 7)

Connect to a power amplifier, etc.

17 SEND terminals (page 7)

Connect to the input terminal of an external effector. When the [L (MONO)] channel only is connected, a monaural audio signal is output.

18 AC IN

Connect to a power outlet using the included power cord. Wait until all connections between the equipment are completed before connecting the power cord. Be sure to use the included power cord.

WARNING

The short-circuit pin plugs out of the reach of children and infants. If accidentally swallowed, contact a doctor immediately.

Connecting input terminals

- When creating a DVS (Digital Vinyl System) combining a computer, audio interface, etc., be careful in connecting the audio interface to this unit's input terminals and in the settings of the input selector switches. Also refer to the operating instructions of the DJ software and audio interface.

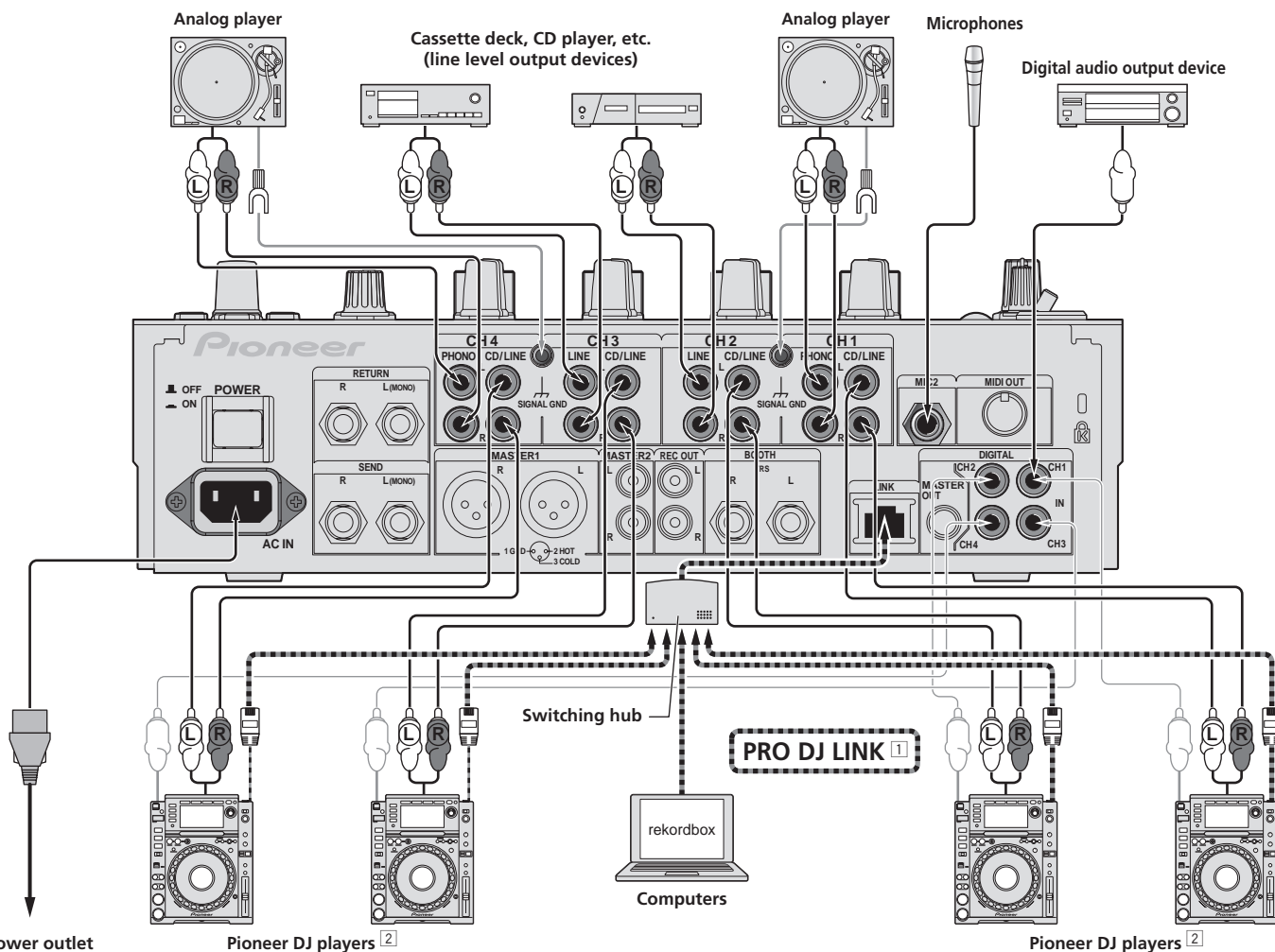

To power outlet

Pioneer DJ players ²

Pioneer DJ players ²

¹ For details on PRO DJ LINK, see *About PRO DJ LINK* on page 14.

² To use the fader start function, connect a LAN cable (page 13).

Connecting output terminals

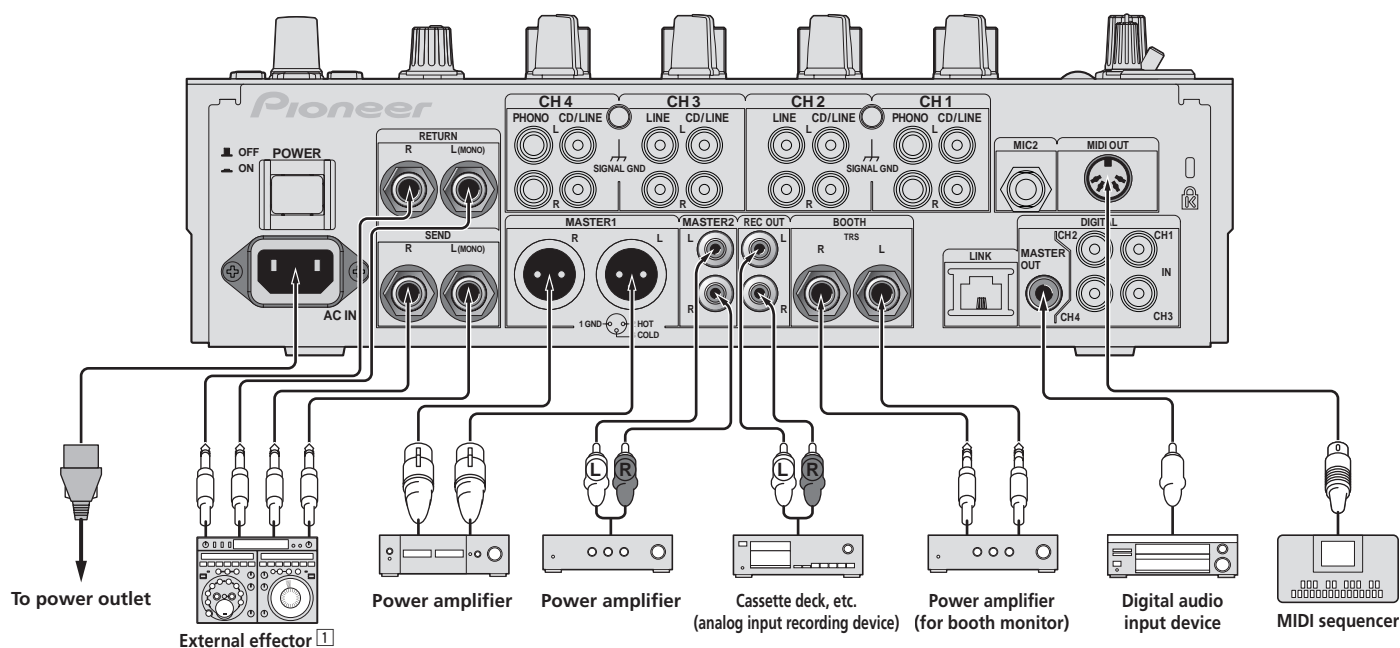

To power outlet

External effector ¹

Power amplifier

Power amplifier

Cassette deck, etc.
(analog input recording device)

Power amplifier
(for booth monitor)

Digital audio
input device

MIDI sequencer

¹ Also connect the external effector to the [RETURN] terminal (input terminal).

Connecting to the control panel

Be sure to connect using the included USB cable.

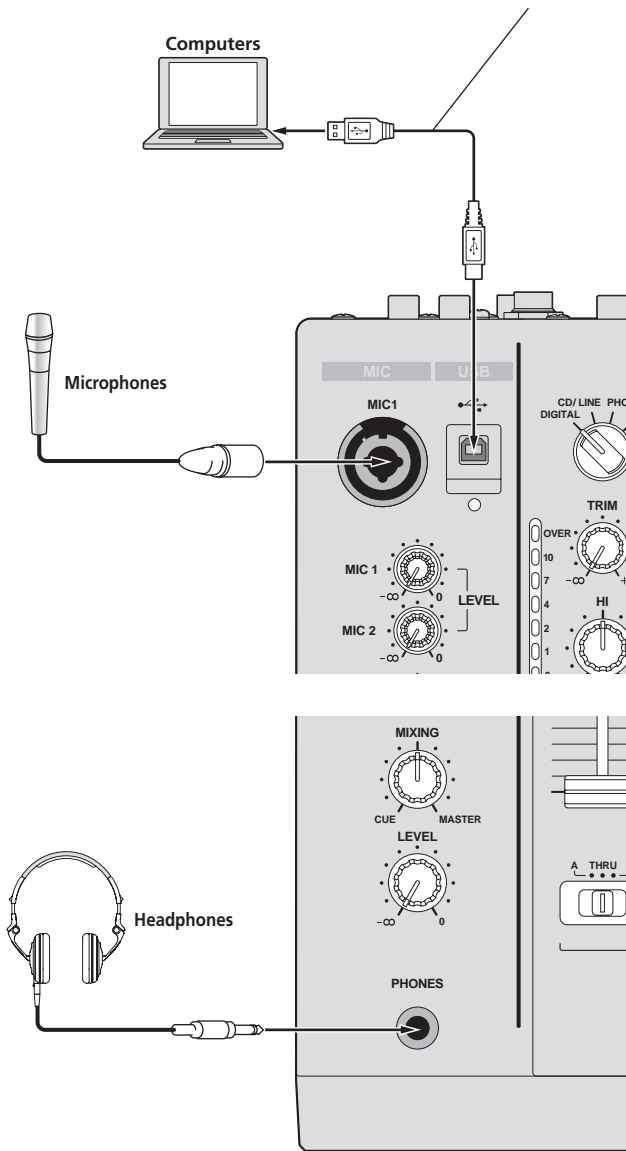

About the driver software and setting utility software

This driver software is a proprietary program for inputting and outputting audio signals from the computer. To use this unit connected to a computer on which a Windows or Mac OS is installed, install the driver software on the computer beforehand.

Software end user license agreement

This Software End User License Agreement ("Agreement") is between you (both the individual installing the Program and any single legal entity for which the individual is acting) ("You" or "Your") and PIONEER CORPORATION ("Pioneer"). TAKING ANY STEP TO SET UP OR INSTALL THE PROGRAM MEANS THAT YOU ACCEPT ALL OF THE TERMS OF THIS LICENSE AGREEMENT. PERMISSION TO DOWNLOAD AND/OR USE THE PROGRAM IS EXPRESSLY CONDITIONED ON YOUR FOLLOWING THESE TERMS. WRITTEN OR ELECTRONIC APPROVAL IS NOT REQUIRED TO MAKE THIS AGREEMENT VALID AND ENFORCEABLE. IF YOU DO NOT AGREE TO ALL OF THE TERMS OF THIS AGREEMENT, YOU ARE NOT AUTHORIZED TO USE THE PROGRAM AND MUST STOP INSTALLING IT OR UNINSTALL IT, AS APPLICABLE.

1 Definitions

- 1 "Documentation" means written documentation, specifications and help content made generally available by Pioneer to aid in installing and using the Program.
- 2 "Program" means all or any part of Pioneer's software licensed to You by Pioneer under this Agreement.

2 Program license

- 1 Limited License. Subject to this Agreement's restrictions, Pioneer grants to You a limited, non-exclusive, nontransferable, license (without the right to sublicense):
 - a To install a single copy of the Program on the hard disk drive of Your computer, to use the Program only for Your personal purpose complying with this Agreement and the Documentation ("Authorized Use");
 - b To use the Documentation in support of Your Authorized Use; and
 - c To make one copy of the Program solely for backup purposes, provided that all titles and trademark, copyright and restricted rights notices are reproduced on the copy.
- 2 Restrictions. You will not copy or use the Program or Documentation except as expressly permitted by this Agreement. You will not transfer, sublicense, rent, lease or lend the Program, or use it for third-party training, commercial time-sharing or service bureau use. You will not Yourself or through any third party modify, reverse engineer, disassemble or decompile the Program, except to the extent expressly permitted by applicable law, and then only after You have notified Pioneer in writing of Your intended activities. You will not use the Program on multiple processors without Pioneer's prior written consent.
- 3 Ownership. Pioneer or its licensor retains all right, title and interest in and to all patent, copyright, trademark, trade secret and other intellectual property rights in the Program and Documentation, and any derivative works thereof. You do not acquire any other rights, express or implied, beyond the limited license set forth in this Agreement.
- 4 No Support. Pioneer has no obligation to provide support, maintenance, upgrades, modifications or new releases for the Program or Documentation under this Agreement.

3 Warranty disclaimer

THE PROGRAM AND DOCUMENTATION ARE PROVIDED "AS IS" WITHOUT ANY REPRESENTATIONS OR WARRANTIES, AND YOU AGREE TO USE THEM AT YOUR SOLE RISK. TO THE FULLEST EXTENT PERMISSIBLE BY LAW, PIONEER EXPRESSLY DISCLAIMS ALL WARRANTIES OF ANY KIND WITH RESPECT TO THE PROGRAM AND DOCUMENTATION, WHETHER EXPRESS, IMPLIED, STATUTORY, OR ARISING OUT OF COURSE OF PERFORMANCE, COURSE OF DEALING OR USAGE OF TRADE, INCLUDING ANY WARRANTIES OF MERCHANTABILITY, FITNESS FOR A PARTICULAR PURPOSE, SATISFACTORY QUALITY, ACCURACY, TITLE OR NON-INFRINGEMENT.

4 Damages and remedies for breach

You agree that any breach of this Agreement's restrictions would cause Pioneer irreparable harm for which money damages alone would be inadequate. In addition to damages and any other remedies to which Pioneer may be entitled, You agree that Pioneer may seek injunctive relief to prevent the actual, threatened or continued breach of this Agreement.

5 Termination

Pioneer may terminate this Agreement at any time upon Your breach of any provision. If this Agreement is terminated, You will stop using the Program, permanently delete it from the computer where it resides, and destroy all copies of the Program and Documentation in Your possession, confirming to Pioneer in writing that You have done so. Sections 2.2, 2.3, 2.4, 3, 4, 5 and 6 will continue in effect after this Agreement's termination.

6 General terms

- 1 **Limitation of Liability.** In no event will Pioneer or its subsidiaries be liable in connection with this Agreement or its subject matter, under any theory of liability, for any indirect, incidental, special, consequential or punitive damages, or damages for lost profits, revenue, business, savings, data, use, or cost of substitute procurement, even if advised of the possibility of such damages or if such damages are foreseeable. In no event will Pioneer's liability for all damages exceed the amounts actually paid by You to Pioneer or its subsidiaries for the Program. The parties acknowledge that the liability limits and risk allocation in this Agreement are reflected in the Program price and are essential elements of the bargain between the parties, without which Pioneer would not have provided the Program or entered into this Agreement.
- 2 The limitations or exclusions of warranties and liability contained in this Agreement do not affect or prejudice Your statutory rights as consumer and shall apply to You only to the extent such limitations or exclusions are permitted under the laws of the jurisdiction where You are located.
- 3 **Severability and Waiver.** If any provision of this Agreement is held to be illegal, invalid or otherwise unenforceable, that provision will be enforced to the extent possible or, if incapable of enforcement, deemed to be severed and deleted from this Agreement, and the remainder will continue in full force and effect. The waiver by either party of any default or breach of this Agreement will not waive any other or subsequent default or breach.
- 4 **No Assignment.** You may not assign, sell, transfer, delegate or otherwise dispose of this Agreement or any rights or obligations under it, whether voluntarily or involuntarily, by operation of law or otherwise, without Pioneer's prior written consent. Any purported assignment, transfer or delegation by You will be null and void. Subject to the foregoing, this Agreement will be binding upon and will inure to the benefit of the parties and their respective successors and assigns.
- 5 **Entire Agreement.** This Agreement constitutes the entire agreement between the parties and supersedes all prior or contemporaneous agreements or representations, whether written or oral, concerning its subject matter. This Agreement may not be modified or amended without Pioneer's prior and express written consent, and no other act, document, usage or custom will be deemed to amend or modify this Agreement.
- 6 You agree that this Agreement shall be governed and construed by and under the laws of Japan.

Cautions on Installation

- Before installing the driver software, be sure to turn off the power of this unit and disconnect the USB cable from both this unit and your computer.
- If you connect this unit to your computer without installing the driver software first, an error may occur on your computer depending on the system environment.
- If you have discontinued the installation process in progress, step through the installation process again from the beginning according to the following procedure.
- Read *Software end user license agreement* carefully before installing this unit's proprietary driver software.
- Before installing the driver software, terminate all other programs running on your computer.
- The driver software is compatible with the following OSs.

Supported operating systems		
Mac OS X (10.3.9 and later)	✓	
Windows® 7 Home Premium/Professional/Ultimate	32-bit version	✓
	64-bit version	✓
Windows Vista® Home Basic/Home Premium/Business/Ultimate	32-bit version	✓
	64-bit version	✓
Windows® XP Home Edition/Professional (SP2 or later)	32-bit version	✓
Windows® XP Professional x64 Edition is not supported.		

- The included CD-ROM includes installation programs in the following 12 languages.
English, French, German, Italian, Dutch, Spanish, Portuguese, Russian, Simplified Chinese, Traditional Chinese, Korean, and Japanese
When using operating systems in other languages, follow the instructions on the screen to select **[English (English)]**.

Installing the driver software

❖ Installation Procedure (Windows)

Read *Cautions on Installation* carefully before installing the driver software.

- To install or uninstall the driver software, you need to be authorized by the administrator of your computer. Log on as the administrator of your computer before proceeding with the installation.

1 Insert the included CD-ROM into the computer's CD drive.

The CD-ROM folder appears.

- If the CD-ROM folder is not displayed after a CD-ROM is loaded, open the CD drive from **[Computer (or My Computer)]** in the **[Start]** menu.

2 Double-click **[DJM-900nexus_X.XXX.exe]**.

The driver installation screen appears.

3 When the language selection screen appears, select **[English]** and click **[OK]**.

You can select one from multiple languages depending on the system environment of your computer.

4 Carefully read the *Software end user license agreement* and if you consent to the provisions, put a check mark in **[I agree.]** and click **[OK]**.

If you do not consent to the provisions of the *Software end user license agreement*, click **[Cancel]** and stop installation.

5 Proceed with installation according to the instructions on the screen.

If **[Windows Security]** appears on the screen while the installation is in progress, click **[Install this driver software anyway]** and continue with the installation.

- When installing on Windows XP
If **[Hardware Installation]** appears on the screen while the installation is in progress, click **[Continue Anyway]** and continue with the installation.
- When the installation program is completed, a completion message appears.
- When the installation of the driver software is completed, you need to reboot your computer.

❖ Installation Procedure (Macintosh)

Read *Cautions on Installation* carefully before installing the driver software.

- To install or uninstall the driver software, you need to be authorized by the administrator of your computer. Have the name and password of the administrator of your computer ready in advance.

1 Insert the included CD-ROM into the computer's CD drive.

The CD-ROM folder appears.

- Double-click the CD icon on the desktop when folders are not displayed after a CD-ROM has been loaded.

2 Double-click **[DJM-900nexus_M_X.X.X.dmg]**.

The **[DJM-900nexusAudioDriver]** menu screen appears.

3 Double-click **[DJM-900nexusAudioDriver.pkg]**.

The driver installation screen appears.

4 Check the details on the screen and click **[Continue Anyway]**.

5 When the Software Use Agreement screen appears, select **[English]**, carefully read the *Software end user license agreement* and click **[Continue Anyway]**.

You can select one from multiple languages depending on the system environment of your computer.

6 If you consent to the provisions of the *Software end user license agreement*, click **[Agree]**.

If you do not consent to the provisions of the *Software end user license agreement*, click **[I disagree]** and stop installation.

7 Proceed with installation according to the instructions on the screen.

- Click **[Cancel]** to cancel installation after it has started.
- When the installation of the driver software is completed, you need to reboot your computer.

Connecting this unit and computer

1 Connect this unit to your computer via a USB cable.

This unit functions as an audio device conforming to the ASIO standards.

- This operation does not work with computers that do not support USB 2.0.
- When using ASIO-compatible applications, **[USB 1/2]**, **[USB 3/4]**, **[USB 5/6]** and **[USB 7/8]** can be used as inputs.
- When using DirectX-compatible applications, only **[USB 1/2]** can be used as the input.
- The computer's recommended operating environment depends on the DJ application. Be sure to check the recommended operating environment for the DJ application you are using.
- When another USB audio device is connected to the computer at the same time, it may not operate or be recognized normally.
We recommend only connecting the computer and this unit.
- When connecting the computer and this unit, we recommend connecting directly to this unit's USB port.

2 Press **[POWER]** button.

Turn on the power of this unit.

- The message [Installing device driver software] may appear when this unit is first connected to the computer or when it is connected to a different USB port on the computer. Wait awhile until the message [Your devices are ready for use] appears.
- When installing on Windows XP
 - [Can Windows connect to Windows Update to search for software?] may appear while the installation is in progress. Select [No, not this time], then click [Next] to continue installation.
 - [What do you want the wizard to do?] may appear while the installation is in progress. Select [Install the software automatically (Recommended)], then click [Next] to continue installation.
 - If [Windows Security] appears on the screen while the installation is in progress, click [Install this driver software anyway] and continue with the installation.

CH1	CH2	CH3	CH4
CH1 Timecode PHONO ^[1]	CH2 Timecode CD/LINE ^[1]	CH3 Timecode CD/LINE ^[1]	CH4 Timecode PHONO ^[1]
CH1 Timecode CD/LINE ^[1]	CH2 Timecode LINE ^[1]	CH3 Timecode LINE ^[1]	CH4 Timecode CD/LINE ^[1]
CH1 Timecode DIGITAL ^[1]	CH2 Timecode DIGITAL ^[1]	CH3 Timecode DIGITAL ^[1]	CH4 Timecode DIGITAL ^[1]
POST CH1 Fader ^[2]	POST CH2 Fader ^[2]	POST CH3 Fader ^[2]	POST CH4 Fader ^[2]
Cross Fader A ^[2]	Cross Fader A ^[2]	Cross Fader A ^[2]	Cross Fader A ^[2]
Cross Fader B ^[2]	Cross Fader B ^[2]	Cross Fader B ^[2]	Cross Fader B ^[2]
MIC	MIC	MIC	MIC
REC OUT ^[2]	REC OUT ^[2]	REC OUT ^[2]	REC OUT ^[2]

[1]: The audio data is output with the same volume at which it is input to this unit, regardless of the [USB Output Level] setting.

[2]: When using for applications other than recording, pay attention to the DJ application's settings so that no audio loops are generated. If audio loops are generated, sound may be input or output at unintended volumes.

About the setting utility software

The setting utility can be used to make the checks and settings described below.

- Checking the status of this unit's [DIGITAL, CD/LINE, PHONO, LINE, USB */*] selector switch
- Setting the audio data output from this unit to the computer
- Adjusting the buffer size (when using Windows ASIO)
- Checking the version of the driver software

❖ Displaying the setting utility

For Windows

Click [Start] menu > [All Programs] > [Pioneer] > [DJM-900nexus] > [DJM-900nexus Settings Utility].

For Mac OS X

Click [Macintosh HD] icon > [Application] > [Pioneer] > [DJM-900nexus] > [DJM-900nexus Settings Utility].

❖ Checking the status of this unit's [DIGITAL, CD/LINE, PHONO, LINE, USB */*] selector switch

Display the setting utility before starting.

Click the [MIXER INPUT] tab.

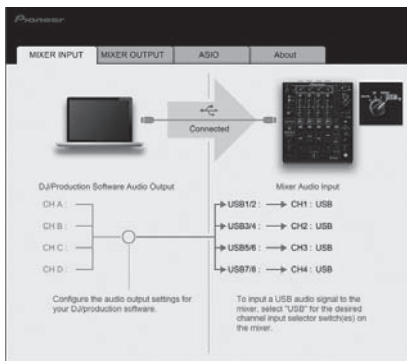

❖ Setting the audio data output from this unit to the computer

Display the setting utility before starting.

1 Click the [MIXER OUTPUT] tab.

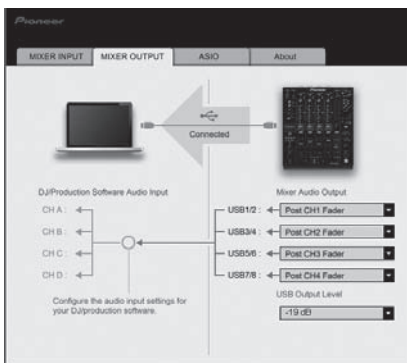

2 Click the [Mixer Audio Output] pull-down menu.

Select and set the audio data to be output to the computer from the flow of audio signals inside this unit.

3 Click the [USB Output Level] pull-down menu.

Adjust the volume of the audio data output from this unit.

- The [USB Output Level] setting is applied equally to all audio data. However, when [1] on the table at step 2 is selected, the audio data is output with the same volume at which it is input to this unit.
- If not enough volume can be achieved with the DJ software's volume adjustment alone, change the [USB Output Level] setting to adjust the volume of the audio data output from this unit. Note that the sound will be distorted if the volume is raised too high.

❖ Adjusting the buffer size (when using Windows ASIO)

If an application using this unit as the default audio device (DJ software, etc.) is running, quit that application before adjusting the buffer size.

Display the setting utility before starting.

Click the [ASIO] tab.



- If the buffer size is made large, drops in audio data (breaks in the sound) occur less easily, but the time lag due to the delay in the transfer of the audio data (latency) increases.

❖ Checking the version of the driver software

Display the setting utility before starting.

Click the [About] tab.



Checking the latest information on the driver software

For the latest information on the driver software for exclusive use with this unit, visit our website shown below.

<http://www.prodjnet.com/support/>

- Operation cannot be guaranteed when multiple units of this mixer are connected to a single computer.

Operations

Control Panel

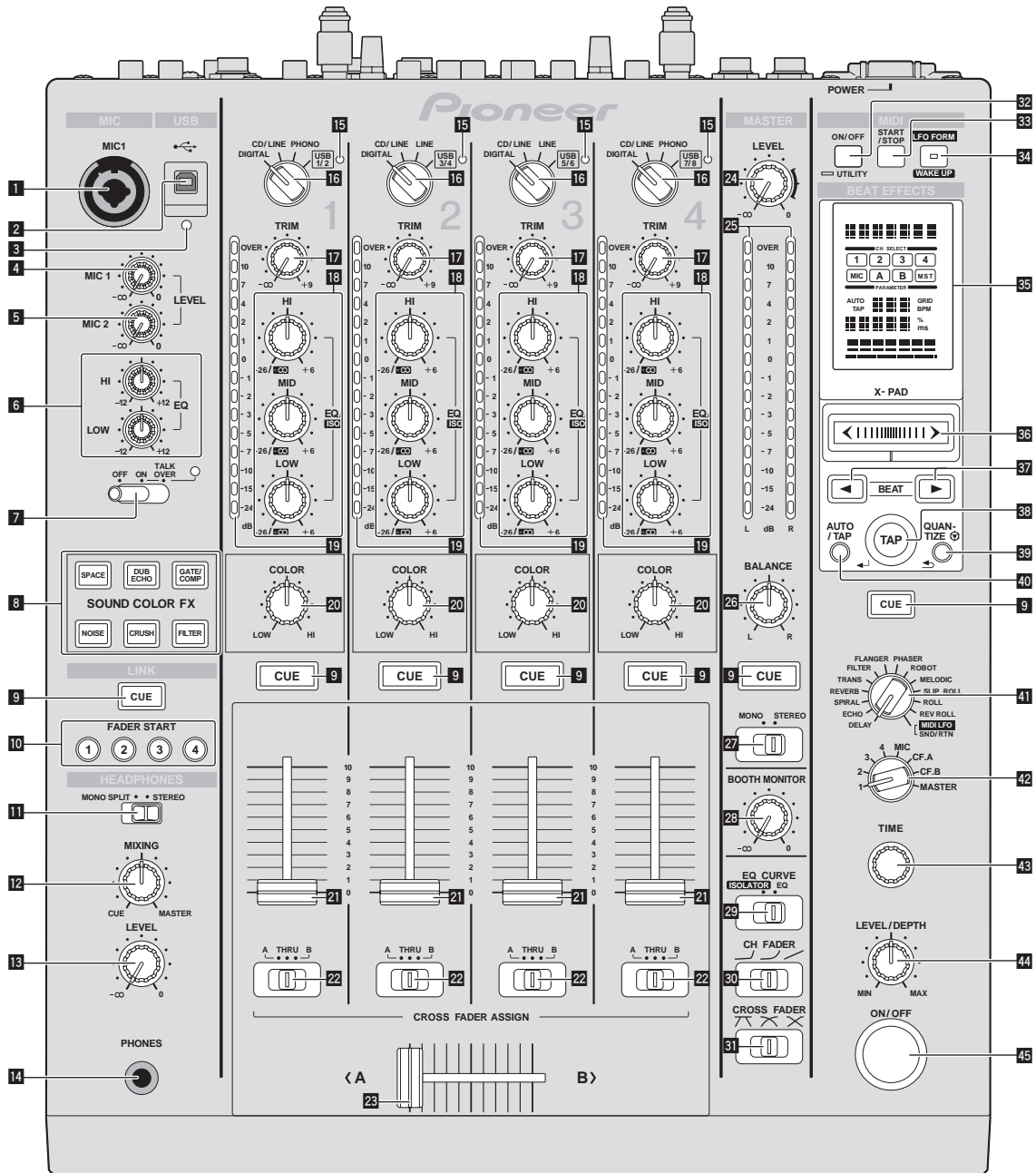

- 1 MIC1 terminal (page 14)**
Connect a microphone here.
- 2 USB terminal (page 8)**
Connect the computer.
- 3 USB connection indicator**
Lights when signals are being exchanged with the computer.
- 4 MIC1 LEVEL control (page 14)**
Adjusts the sound level output from the [MIC1] channel.
- 5 MIC2 LEVEL control (page 14)**
Adjusts the sound level output from the [MIC2] channel.
- 6 EQ (HI, LOW) controls (page 14)**
These adjust the tone quality of the [MIC1] and [MIC2] channels.
- 7 OFF, ON, TALK OVER selector switch (page 14)**
Turns the microphone on/off.
- 8 SOUND COLOR FX buttons (page 14)**
These turn the SOUND COLOR FX effects on/off.
- 9 CUE buttons (page 13)**
Press the [CUE] button for the channel(s) you want to monitor.
- 10 FADER START (1, 2, 3, 4) buttons (page 13)**
These turn the fader start function on/off.
- 11 MONO SPLIT, STEREO selector switch (page 13)**
Switches how the monitor sound output from the headphones is distributed.
- 12 MIXING controls (page 13)**
These adjust the monitor volume balance of the sound of channels for which the [CUE] button is pressed and the sound of the [MASTER] channel.
- 13 LEVEL control (page 13)**
Adjusts the sound level output from the headphones.
- 14 PHONES terminal (page 13)**
Connect headphones here.
- 15 USB audio input indicator**
Lights when sound is being input from the computer to the various channels.

- 16 DIGITAL, CD/LINE, PHONO, LINE, USB */* selector switch (page 13)**
Select the input source of each channel from the components connected to this unit.
- 17 TRIM control (page 13)**
Adjusts the level of audio signals input in each channel.
- 18 EQ/ISO (HI, MID, LOW) controls (page 13)**
These adjust the sound quality of the different channels.
- 19 Channel Level Indicator (page 13)**
Displays the sound level of the different channels before passing through the channel faders.
- 20 COLOR controls (page 14)**
These change the parameters of the SOUND COLOR FX of the different channels.
- 21 Channel Fader (page 13)**
Adjusts the level of audio signals output in each channel.
- 22 CROSS FADER ASSIGN (A, THRU, B) selector switch (page 13)**
Set the output destination of each channel to [A] or [B].
- 23 Crossfader (page 13)**
Outputs audio signals assigned by the crossfader assign switch corresponding to the curve characteristics selected by [CROSS FADER] (Crossfader Curve Selector Switch).
- 24 MASTER LEVEL controls (page 13)**
Adjusts the sound level output from the [MASTER] channel.
- 25 Master Level Indicator (page 13)**
Displays the sound level output from the [MASTER] channel.
- 26 BALANCE controls (page 14)**
Adjusts the left/right balance of the sound output from the [MASTER1] terminals, etc.
- 27 MONO, STEREO selector switch (page 14)**
Switches the sound output from the [MASTER1] terminals, etc., between monaural and stereo.
- 28 BOOTH MONITOR controls (page 14)**
Adjusts the level of audio signals output at the [BOOTH] terminal.
- 29 EQ CURVE (ISOLATOR, EQ) selector switch (page 13)**
Switches the function of the [EQ/ISO (HI, MID, LOW)] controls.
- 30 CH FADER (↘, ↗, ↖) selector switch (page 13)**
Switches the channel fader's curve characteristics.
- 31 CROSS FADER (↖, ↗, ×) selector switch (page 13)**
This switches the crossfader curve characteristics.
- 32 ON/OFF (UTILITY) button**
— **ON/OFF**: Turns the MIDI function on/off (page 16).
— **UTILITY**: Displays the [USER SETUP] or [CLUB SETUP] screen (page 22).
- 33 START/STOP button (page 16)**
Sends the MIDI start/MIDI stop signals.
- 34 LFO FORM (WAKE UP) button**
— **LFO FORM**: When [MIDI LFO] is selected at BEAT EFFECT, the MIDI signal's waveform switches each time the button is pressed (page 19).
— **WAKE UP**: Cancels the auto standby mode (page 22).
- 35 Main unit display**
- 36 X-PAD (page 15)**
Adjusts the quantitative parameter of the BEAT EFFECT function.
- 37 BEAT ◀, ▶ buttons (page 15)**
Sets the beat fraction for synchronizing the effect sound.
- 38 TAP (ENTER) button**
— **TAP**: When the BPM measurement mode is set to [TAP], the BPM is input manually by tapping the button with a finger (page 15).
— **ENTER**: Used to change this unit's settings (page 22).
- 39 QUANTIZE button**
• Used to change this unit's settings (page 22).
• When the QUANTIZE function is turned on for BEAT EFFECT, the effect is applied to the sound without going off tempo when the currently playing track. (page 15).
- 40 AUTO/TAP button (page 15)**
Switches the BPM measurement mode.

- 41 DELAY, ECHO, SPIRAL, REVERB, TRANS, FILTER, FLANGER, PHASER, ROBOT, MELODIC, SLIP ROLL, ROLL, REV ROLL, SND/RTN (MIDI LFO) selector switch (page 15)**
Switches the BEAT EFFECT effect type.
- 42 1, 2, 3, 4, MIC, CF.A, CF.B, MASTER selector switch (page 15)**
Switches the channel to which the BEAT EFFECT is to be applied.
- 43 TIME control (page 15)**
Adjust the BEAT EFFECT's time parameter.
- 44 LEVEL/DEPTH control (page 15)**
Adjusts the BEAT EFFECT's quantitative parameter.
- 45 ON/OFF button (page 15)**
Turns the BEAT EFFECT function on/off.

Do not pull on the channel fader and crossfader knobs with excessive force. The knobs are not designed to be removed. Pulling the knobs strongly may result in damaging the unit.

Basic Operation

Outputting sound

1 Press [POWER] button.

Turn on the power of this unit.

2 Turn the [DIGITAL, CD/LINE, PHONO, LINE, USB */*] selector switch.

Select the input sources for the different channels from among the devices connected to this unit.

- [DIGITAL]: Selects the DJ player connected to the [DIGITAL] terminals.
- [PHONO]: Selects the analog player connected to the [PHONO] terminals.
- [CD/LINE], [LINE]: Selects the cassette deck or CD player connected to the [LINE] terminals.
- [USB */*]: Selects the sound of the computer connected to the [USB] port.

3 Turn the [TRIM] control.

Adjusts the level of audio signals input in each channel.

The corresponding channel level indicator lights when audio signals are being properly input to that channel.

4 Set the channel fader to the inner position.

Adjusts the level of audio signals output in each channel.

5 Switch the [CROSS FADER ASSIGN (A, THRU, B)] selector switch.

Switches the output destination of each channel.

- [A]: Assigns to [A] (left) of the crossfader.
- [B]: Assigns to [B] (right) of the crossfader.
- [THRU]: Select this when you do not want to use the crossfader. (The signals do not pass through the crossfader.)

6 Set the crossfader.

This operation is not necessary when the [CROSS FADER ASSIGN (A, THRU, B)] selector switch is set to [THRU].

7 Turn the [MASTER LEVEL] control.

Audio signals are output from the [MASTER1] and [MASTER2] terminals. The master level indicator lights.

Adjusting the sound quality

Turn the [EQ/ISO (HI, MID, LOW)] controls for the different channels.

Refer to *Specifications* on page 25 for the range of sound that can be adjusted by each control.

❖ Switching the function of the [EQ/ISO (HI, MID, LOW)] controls

Switch the [EQ CURVE (ISOLATOR, EQ)] selector switch.

- [ISOLATOR]: Functions as an isolator.
- [EQ]: The equalizer function is set.

Monitoring sound with headphones

1 Connect headphones to the [PHONES] jack.

2 Press the [CUE] button(s) for the channel(s) you want to monitor.

3 Switch the [MONO SPLIT, STEREO] selector switch.

- [MONO SPLIT]: The sound of the channels for which the [CUE] button is pressed is output from the headphones output's left channel, the [MASTER] channel sound is output from the right channel.
- [STEREO]: The sound of the channels for which the [CUE] button is pressed is output from the headphones in stereo.

4 Turn the [MIXING] control.

These adjust the monitor volume balance of the sound of channels for which the [CUE] button is pressed and the sound of the [MASTER] channel.

5 Turn the [LEVEL] control for [HEADPHONES].

The sound of the channels for which the [CUE] button is pressed is output from the headphones.

- When the [CUE] button is pressed again, monitoring is canceled.

Monitoring the sound of the computer

- Check [Use "LINK MONITOR" of Pioneer DJ Mixers.] at [File] > [Preferences] > [Audio] in rekordbox beforehand. Also refer to the rekordbox operating instructions.

1 Connect headphones to the [PHONES] jack.

2 Connect a computer on which rekordbox is installed.

For instructions on connections, see *Connecting input terminals* on page 7.

3 Selecting the track to be monitored with rekordbox

4 Press the [CUE] button for [LINK].

The track selected with rekordbox is output from the headphones.

- When the [CUE] button is pressed again, monitoring is canceled.
- The same operation as at *Monitoring sound with headphones* (steps 3 to 5) can be performed.

Switching the fader curve

❖ Select the channel fader curve characteristics.

Switch the [CH FADER (↵, ↘, ↗)] selector switch.

- [↵]: The curve rises suddenly at the back side.
- [↘]: A curve between the ones above and below is set.
- [↗]: The curve rises gradually (the sound gradually increases as the channel fader is moved away from the front side).

❖ Select the crossfader curve characteristics.

Switch the [CROSS FADER (↗, ↘, ↵)] selector switch.

- [↗]: Makes a sharply increasing curve (if the crossfader is moved away from the [A] side, audio signals are immediately output from the [B] side).
- [↘]: Makes a curve shaped between the two curves above and below.
- [↵]: Makes a gradually increasing curve (if the crossfader is moved away from the [A] side, the sound on the [B] side gradually increases, while the sound on the [A] gradually decreases).

Starting playback on a DJ player using the fader (fader start)

When connected to a Pioneer DJ player by LAN cable, such operations as starting playback on the DJ player can be controlled using this unit's fader.

Connect this unit and Pioneer DJ player beforehand. For instructions on connections, see *Connecting input terminals* on page 7.

For instructions on setting the player numbers of Pioneer DJ players, see *About PRO DJ LINK* on page 14.

The fader start function can be switched on and off for all DJ players all at once. For the switching procedure, see *Changing the settings* on page 22.

❖ Start playback using the channel fader

1 Set the [CROSS FADER ASSIGN (A, THRU, B)] selector switch to [THRU].

2 Press one of the [FADER START (1, 2, 3, 4)] buttons.

Select the channel to be started with the fader start function.

3 Set the channel fader to the outermost position.

4 Set the cue on the DJ player.

The DJ player pauses playback at the cue point.

5 Set the channel fader to the inner position.

Playback starts on the DJ player.

- If you set the channel fader back to the original position, the player instantaneously returns to the cue point already set and pauses playback (back cue).

❖ Start playback using the crossfader

1 Set the [CROSS FADER ASSIGN (A, THRU, B)] selector switch to [A] or [B].

2 Press one of the [FADER START (1, 2, 3, 4)] buttons.

Select the channel to be started with the fader start function.

3 Set the crossfader.

Set to the edge opposite the side on which the channel you want to use with the fader start function is set.

4 Set the cue on the DJ player.

The DJ player pauses playback at the cue point.

5 Set the crossfader.

Playback starts on the DJ player.

- If you set the crossfader back to the original position, the player instantaneously returns to the cue point already set and pauses playback (back cue).

Using a microphone

1 Connect a microphone to the [MIC1] or [MIC2] terminal.

2 Set the [OFF, ON, TALK OVER] selector switch to [ON] or [TALK OVER].

- [ON]: The indicator lights.
- [TALK OVER]: The indicator flashes.
- When set to [TALK OVER], the sound of channels other than the [MIC] channel is attenuated by 18 dB (default) when a sound of -10 dB or greater is input to the microphone.
- The [TALK OVER] sound attenuation level can be changed at [USER SETUP]. For instructions on changing this, see *Changing the settings* on page 22.

3 Turn the [MIC1 LEVEL] or [MIC2 LEVEL] control.

Adjust the level of the sound output from the [MIC] channel.

- Pay attention that rotating to the extreme right position outputs a very loud sound.

4 Input audio signals to the microphone.

❖ Adjusting the sound quality

Turn the [MIC] channels' [EQ (HI, LOW)] controls.

Refer to *Specifications* on page 25 for the range of sound that can be adjusted by each control.

Switching between monaural and stereo audio

This switches the sound output from the [MASTER1], [MASTER2], [BOOTH], [REC OUT], [PHONES], [DIGITAL MASTER OUT] and [USB] terminals between monaural and stereo.

- To adjust the sound output from the [USB] terminals, select [REC OUT] at [Mixer Audio Output] in the setting utility.

Switch the [MONO, STEREO] selector switch.

- [MONO]: Outputs monaural audio.
- [STEREO]: Outputs stereo audio.

❖ Adjusting the L/R balance of audio

The left/right balance of the sound output from the [MASTER1], [MASTER2], [BOOTH], [REC OUT], [PHONES], [DIGITAL MASTER OUT] and [USB] terminals can be adjusted.

- To adjust the sound output from the [USB] terminals, select [REC OUT] at [Mixer Audio Output] in the setting utility.

1 Set the [MONO, STEREO] selector switch to [STEREO].

2 Turn the [BALANCE] control.

The sound's left/right balance changes according to the direction in which the [BALANCE] control is turned and its position.

- Rotating to the rightmost position outputs only the right sound of stereo audio. Rotating to the leftmost position outputs only the left sound of stereo audio.

Audio is output from the [BOOTH] terminal

Turn the [BOOTH MONITOR] control.

Adjusts the level of audio signals output at the [BOOTH] terminal.

Advanced Operations

About PRO DJ LINK

When a PRO DJ LINK-compatible Pioneer DJ player (CDJ-2000, CDJ-900 etc.), a computer on which rekordbox is installed and this unit are connected by LAN cable, the PRO DJ LINK functions below can be used.

For more details on the PRO DJ LINK function, also refer to the DJ player's handling instructions and rekordbox's operating instructions.

For instructions on connections, see *Connecting input terminals* on page 7.

- When connected using a switching hub, up to 4 DJ players and 2 computers can be connected.
- Use a 100Base-TX-compatible switching hub. Some switching hubs may not operate properly.
- Set the DJ player's player number to the same number as the channel to which the audio cable is connected.

❖ LINK MONITOR

With this function, rekordbox music files stored on the computer can be quickly monitored over the headphones.

❖ STATUS INFORMATION

This function informs the DJ players of the connected channel status (on-air status, channel number, etc.).

❖ QUANTIZE

When tracks analyzed with rekordbox are used, the track is put on beat even when the [ON/OFF] button of [BEAT EFFECTS] is pressed or the [X-PAD] is touched roughly.

❖ FADER START

Playback on the DJ player can be started by operating this unit's fader (Fader Start Play).

SOUND COLOR FX

These effects change in association with the [COLOR] controls for the different channels.

1 Press one of the [SOUND COLOR FX] buttons.

This selects the type of effect.

The button that was pressed flashes.

- For the types of effects, see *Types of SOUND COLOR FX effects* on page 17.
- The same effect is set for [CH1] to [CH4].

2 Turn the [COLOR] control.

The effect is applied to the channel(s) for which the control(s) was (were) pressed.

BEAT EFFECT

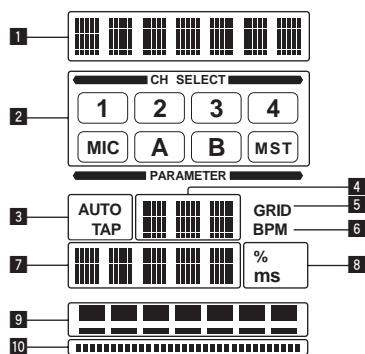

This function lets you instantaneously set various effects according to the tempo (BPM = Beats Per Minute) of the currently playing track.

1	Effect display section	The name of the selected effect is displayed.
2	Channel select display section	The name of the channel to which the effect is applied is displayed.
3	AUTO (TAP)	[AUTO] lights when the BPM measurement mode is set to the auto mode. [TAP] lights when in the manual input mode.
4	BPM value display (3 digits)	When in the auto mode, this displays the automatically detected BPM value. When the BPM cannot be detected, the previously detected BPM value is displayed and flashes. When in the manual input mode, this displays the BPM value that was input manually.
5	GRID	When playing tracks that have been analyzed with rekordbox, this lights when the QUANTIZE function can be used in combination with the DJ player. This flashes or remains off if the QUANTIZE function cannot be used.
6	BPM	This is always lit. This displays the parameters specified for the individual effects.
7	Parameter display section	When the [BEAT ◀ ▶] button is pressed, the corresponding beat fraction is displayed for 1 second. When a value outside the parameter range is specified with the [BEAT ◀ ▶] button, the value does not change and the display flashes.
8	% (ms)	These light according to the units for the different effects.
9	Beat display section	This lights according to the selected beat number position.
10	Touch display section	This lights when the [X-PAD] is touched.

1 Press [AUTO/TAP] button.

Select the BPM measurement mode.

- [AUTO]: The BPM is measured automatically from the audio signal that is being input. The [AUTO] mode is set when this unit's power is turned on.
- [TAP]: The BPM is input manually by tapping the [TAP] button with a finger.
- The [AUTO] BPM measurement range is BPM = 70 to 180. With some tracks it may not be possible to measure the BPM correctly. If the BPM cannot be measured, the BPM value on the display flashes. In such cases, use the [TAP] button to input the BPM manually.

2 Turn the [DELAY, ECHO, SPIRAL, REVERB, TRANS, FILTER, FLANGER, PHASER, ROBOT, MELODIC, SLIP ROLL, ROLL, REV ROLL, SND/RTN (MIDI LFO)] selector switch.

This selects the type of effect.

- For the types of effects, see *Types of BEAT EFFECT* on page 17.
- To use [SND/RTN], see *Using the external effector* below.
- To use [MIDI LFO], see *Using the MIDI LFO* on page 16.

3 Turn the [1, 2, 3, 4, MIC, CF.A, CF.B, MASTER] selector switch.

This selects the channel to which the effect is applied.

- [1] – [4]: The effect is applied to the sound of the respective channel.
- [MIC]: The effect is applied to the sound of [MIC] channel.
- [CF.A], [CF.B]: The effect is applied to the sound of the crossfader's [A] (left) or [B] (right) side.
- [MASTER]: The effect is applied to the sound of the [MASTER] channel.
- This operation is not necessary when [MIDI LFO] is selected.

4 Press the [BEAT ◀, ▶] button.

Sets the beat fraction for synchronizing the effect sound.
The effect time corresponding to the beat fraction is set automatically.

5 Press the [ON/OFF] button for [BEAT EFFECTS].

The effect is applied to the sound.
The effect's time parameter can be adjusted by turning the [TIME] control.
The effect's quantitative parameter can be adjusted by turning the [LEVEL/DEPTH] control.

The [ON/OFF] button flashes when the effect is on.

- When the [ON/OFF] button is pressed again, the effect turns off.

❖ Inputting the BPM manually

Tap the [TAP] button at least 2 times in rhythm with the beat (in quarter notes) of the sound being played.

The average value of the interval at which the [TAP] button was tapped by finger is set as the BPM.

- When the BPM is set using the [TAP] button, the beat fraction is set to [1/1] and the time of one beat (quarter note) is set as the effect time.
- The BPM can be set manually by turning the [TIME] control while pressing the [TAP] button.
- The BPM can be set in units of 0.1 by pressing the [AUTO/TAP] button while pressing the [TAP] button and turning the [TIME] control while pressing the two buttons.

❖ Using the external effector

1 Connect this unit and external effector.

For instructions on connections, see *Connecting output terminals* on page 7.

2 Turn the [DELAY, ECHO, SPIRAL, REVERB, TRANS, FILTER, FLANGER, PHASER, ROBOT, MELODIC, SLIP ROLL, ROLL, REV ROLL, SND/RTN (MIDI LFO)] selector switch.

Select [SND/RTN (MIDI LFO)].

3 Turn the [1, 2, 3, 4, MIC, CF.A, CF.B, MASTER] selector switch.

This selects the channel to which the effect is applied.

4 Press the [ON/OFF] button for [BEAT EFFECTS].

The sound that has passed through the external effector is output from the [MASTER] channel.

- When the [ON/OFF] button is pressed again, the effect turns off.

❖ Using the QUANTIZE function

Based on the GRID information of tracks that have been analyzed with rekordbox, effects can be added to the sound without getting out of tempo with the currently playing track.

Connect this unit and PRO DJ LINK-compatible Pioneer DJ player in advance. For instructions on connections, see *Connecting input terminals* on page 7.

Music files must be analyzed with rekordbox in advance in order to use the QUANTIZE function. For instructions on analyzing music files with rekordbox, also refer to the rekordbox operating instructions.

- The QUANTIZE function cannot be used when [REVERB], [ROBOT], [MELODIC] or [SND/RTN (MIDI LFO)] is selected.
- To use in combination with the CDJ-2000 or CDJ-900, first update the firmware to version 4.0 or later. (As of February 2011)

1 Press the [QUANTIZE] button.

The QUANTIZE function turns on.

[GRID] lights on this unit's main unit display when the GRID information has been properly received from the DJ player and the QUANTIZE function can be used.

[GRID] flashes if the GRID information could not be properly received.

- Depending on the status of the DJ player (off air, scratching, reverse playing, etc.), it may not be possible to receive the GRID information.

2 Press the [ON/OFF] button of [BEAT EFFECTS] or touch the [X-PAD].

The effect is added to the sound in tempo with the track being played.

- When the [QUANTIZE] button is pressed again, the QUANTIZE function turns off.

Operating the [X-PAD]

Operating procedure	[ON/OFF] button status of [BEAT EFFECTS]	X-PAD	Effect
①	Off (lit)	Release ↔ Touch	On ↔ Off
②	On (flashing)	Release ↔ Touch	On ↔ On

❖ Operating procedure ①

1 Perform steps 1 to 4 of the BEAT EFFECT procedure.

2 Touch the [X-PAD].

The [X-PAD] turns the effect on and off and changes the quantitative parameter.

- When you release your finger from the [X-PAD], the effect turns off.
- To keep the effect on when you release your finger from the [X-PAD], while touching the [X-PAD] press the [ON/OFF] button of [BEAT EFFECTS], then release your finger from the [X-PAD].

❖ Operating procedure ②

1 Perform steps 1 to 5 of the BEAT EFFECT procedure.

2 Touch the [X-PAD].

The [X-PAD] changes the effect's quantitative parameter.

The MIDI signal waveform pattern switches each time the [LFO FORM (WAKE UP)] button is pressed.

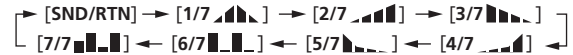

3 Press the [BEAT ◀, ▶] button.

Set the MIDI signal's waveform output time.

4 Press the [ON/OFF] button of [BEAT EFFECTS] or touch the [X-PAD].

The MIDI message for turning the effect on is sent.

- When the [LFO FORM (WAKE UP)] button is pressed and a setting from [1/7] – [7/7] is selected, the MIDI message for the buttons and controls below can be sent even when the MIDI mode is turned off.
 - [X-PAD] (Touch ↔ Release)
 - [CUE] button of [BEAT EFFECTS]
 - [1, 2, 3, 4, MIC, CF.A, CF.B, MASTER] selector switch
 - [LEVEL/DEPTH] control
 - [ON/OFF] button of [BEAT EFFECTS]
- When the [LFO FORM (WAKE UP)] button is pressed to switch between [SND/RTN] and [MIDI LFO], BEAT EFFECT automatically turns off.
- It is not possible to switch between [SND/RTN] and [MIDI LFO] while touching the [X-PAD].

❖ Sending the MIDI start and MIDI stop messages

Press the [START/STOP] button for [MIDI].

- The MIDI start and MIDI stop messages are sent alternatively each time the [START/STOP] button is pressed, regardless of whether the MIDI function is on or off.

Operating DJ software using the MIDI function

This unit outputs the operation information of buttons and controls in universal MIDI format.

When connected by USB cable to a computer on which a MIDI-compatible DJ software program is installed, the DJ software can be operated from this unit.

Install the DJ software on your computer in advance. Also, adjust audio and MIDI settings for the DJ software.

- For MIDI channel setting instructions, see *Changing the settings* on page 22.
- For the messages output by this unit, see *List of MIDI Messages* on page 20.

1 Connect this unit's [USB] terminal to the computer.

For details about connections, see *Connecting to the control panel* on page 8.

2 Start the DJ software.

3 Press the [ON/OFF (UTILITY)] button.

Turn the MIDI function on.

Transmission of the MIDI messages begin.

- When a fader or control is moved, a message corresponding to the position is sent.
- When the [START/STOP] button is pressed and held in for more than 2 seconds, a set of MIDI messages corresponding to the button, fader or control positions is sent (Snapshot).
- When the [ON/OFF (UTILITY)] button is pressed again, sending of the MIDI messages is stopped.
- The MIDI timing clock (BPM information) is sent regardless of the status of the [ON/OFF (UTILITY)] button.

❖ Making the preparations to use the MIDI LFO function

The MIDI-compatible software, devices, etc. (referred to as the "MIDI signal reception side" below) must be prepared ("learned") before using the MIDI LFO function. Perform the learning operations on the MIDI signal reception side.

- For the messages output by this unit, see *List of MIDI Messages* on page 20.

1 Press the [ON/OFF (UTILITY)] button.

Turn the MIDI function on.

2 Turn the [DELAY, ECHO, SPIRAL, REVERB, TRANS, FILTER, FLANGER, PHASER, ROBOT, MELODIC, SLIP ROLL, ROLL, REV ROLL, SND/RTN (MIDI LFO)] selector switch.

Select [SND/RTN (MIDI LFO)].

[S/R ↔ LFO] flashes on the effect display section, then [SND/RTN] is displayed.

3 Press the [ON/OFF] button for [BEAT EFFECTS].

Learn the [ON/OFF] button's MIDI message of the [BEAT EFFECTS] in the MIDI signal reception side.

- The MIDI message sent from the [ON/OFF] button of the [BEAT EFFECTS] differs when [SND/RTN (MIDI LFO)] is selected and when anything other than [SND/RTN (MIDI LFO)] is selected.

The [ON/OFF] button's MIDI message of [BEAT EFFECTS] when [SND/RTN (MIDI LFO)] is selected is only sent when the operation is performed following this procedure.

4 Press the [LFO FORM (WAKE UP)] button.

Learn the [LFO FORM (WAKE UP)] button's MIDI message in the MIDI signal reception side.

[1/7] and [1/7 LFO] are displayed alternately on the effect display section.

- If necessary, set the MIDI mapping for other buttons and controls. Because the [LFO FORM (WAKE UP)] button's MIDI message is sent sequentially, depending on the MIDI signal reception side's settings, it may not be possible to learn the MIDI message. To set the MIDI mapping for other buttons and controls, press the [LFO FORM (WAKE UP)] button to switch to [SND/RTN].

❖ Using the MIDI LFO

Make the preparations following the procedure at *Making the preparations to use the MIDI LFO function* beforehand.

1 Turn the [DELAY, ECHO, SPIRAL, REVERB, TRANS, FILTER, FLANGER, PHASER, ROBOT, MELODIC, SLIP ROLL, ROLL, REV ROLL, SND/RTN (MIDI LFO)] selector switch.

Select [SND/RTN (MIDI LFO)].

[S/R ↔ LFO] flashes on the effect display section, then [SND/RTN] is displayed.

2 Press the [LFO FORM (WAKE UP)] button.

Transmission of the MIDI signals begins.

Types of effects

Types of SOUND COLOR FX effects

Effect Name	Descriptions	COLOR control
SPACE	Applies a reverberation effect to the original sound.	Turn counterclockwise: Applies the reverberation effect to the mid- and low ranges. Turn clockwise: Applies the reverberation effect to the mid- and high ranges.
DUB ECHO	Applies an echo effect, with the sound delayed slightly after the original sound output several times and gradually attenuated.	Turn counterclockwise: Applies the echo effect to the mid-range only. Turn clockwise: Applies the echo effect to the high range only.
GATE/COMP	Changes the texture of the overall sound.	Turn counterclockwise: A gate effect makes the sound tighter, with a reduced sense of volume. Turn clockwise: A compressor effect makes the sound fatter, with an increased sense of volume.
NOISE	White noise generated inside this unit is mixed in to the sound of the channel via the filter and output. <ul style="list-style-type: none"> The volume can be adjusted by turning the [TRIM] controls for the respective channels. The sound quality can be adjusted by turning the [EQ/ISO (HI, MID, LOW)] controls. 	Turn counterclockwise: The cut-off frequency of the filter through which the white noise passes gradually decreases. Turn clockwise: The cut-off frequency of the filter through which the white noise passes gradually increases.
CRUSH	Changes the original sound to a crushed-like sound for output.	Turn counterclockwise: Increases the sound's distortion. Turn clockwise: The sound is crushed before passing through the high pass filter.
FILTER	Outputs sound that has passed through a filter.	Turn counterclockwise: Gradually decreases the low-pass filter's cutoff frequency. Turn clockwise: Gradually increases the high-pass filter's cutoff frequency.

Types of BEAT EFFECT

DELAY^[1]

A delay sound is output once according to the beat fraction set with the [BEAT ◀, ▶] buttons.

When 1/2 beat delay sound is added, 4 beats become 8 beats.



BEAT ◀, ▶ buttons (parameter 1)	Use these to set a time delay of $1/8 - 16/1$ with respect to the time of one beat of the BPM.
TIME control (parameter 2)	Use this to set the delay time. 1 to 4000 (ms)
LEVEL/DEPTH control (parameter 3)	Use this to set the balance between the original sound and the delay sound.
X-PAD (parameter 4)	Use this to set the delay time.

ECHO^{[1] [2]}

A delay sound is output several times and gradually attenuated according to the beat fraction set with the [BEAT ◀, ▶] buttons.

With 1/1 beat echoes, the delay sounds are faded out according to the track's tempo even after the input sound has been cut.

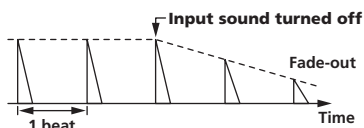

BEAT ◀, ▶ buttons (parameter 1)	Use these to set a time delay of $1/8 - 16/1$ with respect to the time of one beat of the BPM.
TIME control (parameter 2)	Use this to set the delay time. 1 to 4000 (ms)
LEVEL/DEPTH control (parameter 3)	Use this to set the balance between the original sound and the echo sound.
X-PAD (parameter 4)	Use this to set the delay time.

SPIRAL^{[1] [2]}

This function adds a reverberation effect to the input sound. When the delay time is changed, the pitch changes simultaneously.

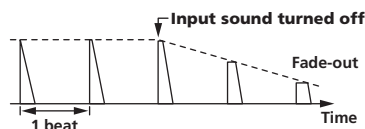

BEAT ◀, ▶ buttons (parameter 1)	Use these to set a time delay of $1/8 - 16/1$ with respect to the time of one beat of the BPM.
TIME control (parameter 2)	Use this to set the delay time. 10 to 4000 (ms)
LEVEL/DEPTH control (parameter 3)	Use this to set the balance between the original sound and the effect sound and to set the quantitative parameter.
X-PAD (parameter 4)	Use this to set the delay time.

REVERB^{[1] [2]}

This function adds a reverberation effect to the input sound.

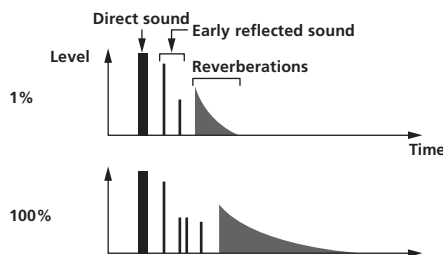

BEAT ◀, ▶ buttons (parameter 1)	Use these to set the extent of the reverberation effect, from 1 - 100 %.
TIME control (parameter 2)	Use this to set the degree of the reverb effect. 1 - 100 (%)
LEVEL/DEPTH control (parameter 3)	Sets the balance between the original sound and the effect sound.
X-PAD (parameter 4)	Sets the filter's cut-off frequency.

TRANS^[1]

The sound is cut according to the beat fraction set with the [BEAT ◀, ▶] buttons.

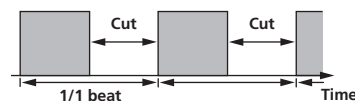

BEAT ◀, ▶ buttons (parameter 1)	Use these to set a cut time of $1/16 - 16/1$ with respect to the time of one beat of the BPM.
TIME control (parameter 2)	Use this to set the effect time. 10 to 16000 (ms)
LEVEL/DEPTH control (parameter 3)	Sets the balance between the original sound and the effect sound.
X-PAD (parameter 4)	This sets the cut time.

FILTER^[1]

The filter's cutoff frequency changes according to the beat fraction set with the [BEAT ◀, ▶] buttons.

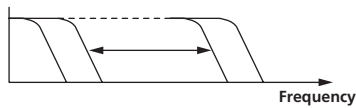

BEAT ◀, ▶ buttons (parameter 1)	Use these to set the cycle for moving the cut-off frequency as a time of $1/4 - 64/1$ with respect to the time of one beat of the BPM.
TIME control (parameter 2)	Use this to set the cycle at which the cut-off frequency is moved. 10 to 32000 (ms)
LEVEL/DEPTH control (parameter 3)	The further the control is turned clockwise, the more the effect is stressed.
X-PAD (parameter 4)	The cycle at which the cut-off frequency is moved fluctuates finely.

FLANGER^[1]

A 1-cycle flanger effect is produced according to the beat fraction set with the [BEAT ◀, ▶] buttons.

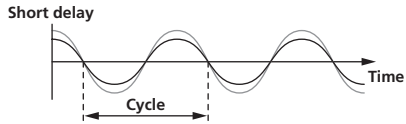

BEAT ◀, ▶ buttons (parameter 1)	Use these to set the $1/4 - 64/1$ effect time with respect to the time of one beat of the BPM.
TIME control (parameter 2)	Use this to set the cycle by which the flanger effect moves. 10 to 32000 (ms)
LEVEL/DEPTH control (parameter 3)	The further the control is turned clockwise, the more the effect is stressed. When turned all the way counterclockwise, only the original sound is output.
X-PAD (parameter 4)	The cycle at which the flanger effect is moved fluctuates finely.

PHASER^[1]

The phaser effect changes according to the beat fraction set with the [BEAT ◀, ▶] buttons.

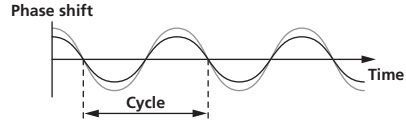

BEAT ◀, ▶ buttons (parameter 1)	Use these to set the cycle for moving the phaser effect as of time of $1/4 - 64/1$ with respect to the time of one beat of the BPM.
TIME control (parameter 2)	This sets the cycle by which the phaser effect is moved. 10 to 32000 (ms)
LEVEL/DEPTH control (parameter 3)	The further the control is turned clockwise, the more the effect is stressed. When turned all the way counterclockwise, only the original sound is output.
X-PAD (parameter 4)	The cycle at which the phaser effect is moved fluctuates finely.

ROBOT^[1]

The original sound is changed to a sound like one produced by a robot.

BEAT ◀, ▶ buttons (parameter 1)	Use these to set the degree of the effect sound, from -100 - 100 %.
TIME control (parameter 2)	Use this to set the degree of the effect sound. -100-100 (%)
LEVEL/DEPTH control (parameter 3)	Sets the balance between the original sound and the effect sound.
X-PAD (parameter 4)	This changes the degree of the effect sound.

MELODIC^{[1] [2]}

The mid-range of the sound being input at the point when the [ON/OFF] button is pressed is recorded, and the recorded sound is output according to the level of the sound being input.

BEAT ◀, ▶ buttons (parameter 1)	This sets the way in which the recorded sound is played.
TIME control (parameter 2)	This sets the way in which the recorded sound is played.

LEVEL/DEPTH control (parameter 3)	This sets the balance between the original sound and the recorded sound.
X-PAD (parameter 4)	This sets the way in which the recorded sound is played.

SLIP ROLL^{[1] [2]}

The sound being input at the point when the [ON/OFF] is pressed is recorded, and the recorded sound is output repeatedly according to the beat fraction set with the [BEAT ◀, ▶] buttons.

When the effect time changes, the input sound is recorded again.

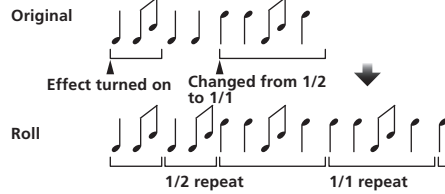

BEAT ◀, ▶ buttons (parameter 1)	Use these to set an effect time of $1/16 - 16/1$ with respect to the time of one beat of the BPM.
TIME control (parameter 2)	Use this to set the effect time. 10 to 4000 (ms)
LEVEL/DEPTH control (parameter 3)	Use this to set the balance between the original sound and ROLL .
X-PAD (parameter 4)	Use this to set the effect time.

ROLL^{[1] [2]}

The sound being input at the point when the [ON/OFF] is pressed is recorded, and the recorded sound is output repeatedly according to the beat fraction set with the [BEAT ◀, ▶] buttons.

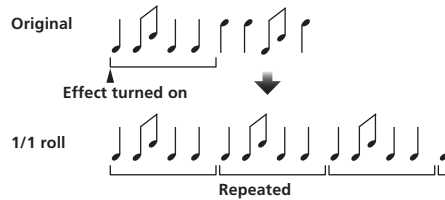

BEAT ◀, ▶ buttons (parameter 1)	Use these to set an effect time of $1/16 - 16/1$ with respect to the time of one beat of the BPM.
TIME control (parameter 2)	Use this to set the effect time. 10 to 4000 (ms)
LEVEL/DEPTH control (parameter 3)	Use this to set the balance between the original sound and ROLL .
X-PAD (parameter 4)	Use this to set the effect time.

REV ROLL^{[1] [2]}

The sound being input at the point when the [ON/OFF] button is pressed is recorded, and the recorded sound is reversed then output repeatedly according to the beat fraction set with the [BEAT ◀, ▶] buttons.

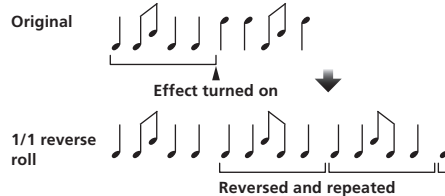

BEAT ◀, ▶ buttons (parameter 1)	Use these to set an effect time of $1/16 - 16/1$ with respect to the time of one beat of the BPM.
TIME control (parameter 2)	Use this to set the effect time. 10 to 4000 (ms)
LEVEL/DEPTH control (parameter 3)	Use this to set the balance between the original sound and ROLL .
X-PAD (parameter 4)	Use this to set the effect time.

SND/RTN (MIDI LFO)

Connect an external effector, etc., here.

By pressing the **[LFO FORM (WAKE UP)]** button, MIDI-compatible software and devices can be controlled using MIDI signals.

❖ SND/RTN¹

Connect an external effector, etc., here.

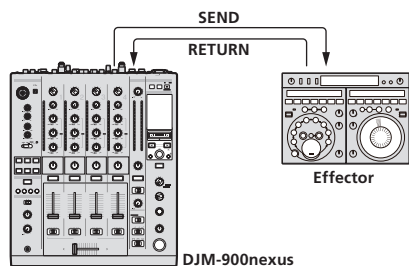

BEAT ◀ ▶ buttons (parameter 1) —

TIME control (parameter 2) —

LEVEL/DEPTH control (parameter 3) This adjusts the sound level input to the **[RETURN]** terminal.

X-PAD (parameter 4) —

❖ MIDI LFO

The MIDI signal (0 – 127) waveform is changed according to the track's tempo. The MIDI signal waveform pattern switches each time the **[LFO FORM (WAKE UP)]** button is pressed.

BEAT ◀ ▶ buttons (parameter 1) Use these to set a waveform output time of **1/4 – 64/1** with respect to one beat of the BPM.

TIME control (parameter 2) Use this to set the waveform output time.

LEVEL/DEPTH control (parameter 3) —

















X-PAD (parameter 4) This changes the MIDI signal's waveform pattern.

- When **[MIDI LFO]** is selected, the sound of the external effector connected to the **[RETURN]** terminal is not input.

¹ If the sound of the channel you want to monitor is not output from the **[MASTER]** channel when **[CF.A]**, **[CF.B]** or **[MASTER]** is selected with the **[1, 2, 3, 4, MIC, CF.A, CF.B, MASTER]** selector switch, the effect sound cannot be monitored even by pressing the **[CUE]** button for **[BEAT EFFECTS]**.

² If the effect is off, the effect sound cannot be monitored even by pressing the **[CUE]** button for **[BEAT EFFECTS]**.

List of MIDI Messages

Category	SW Name	SW Type	MIDI Messages						Trigger/Toggle	Notes	
			MSB			LSB					
CH1	TRIM	VR	Bn	01	dd	—	—	—	—	0-127	
	HI	VR	Bn	02	dd	—	—	—	—	0-127	
	MID	VR	Bn	03	dd	—	—	—	—	0-127	
	LOW	VR	Bn	04	dd	—	—	—	—	0-127	
	COLOR	VR	Bn	05	dd	—	—	—	—	0-127	
	CUE	BTN	Bn	46	dd	—	—	—	Trigger/Toggle	OFF=0, ON=127	
	Channel fader	VR	Bn	11	MSB	—	—	—	—	0-127	
	CROSS FADER ASSIGN	SW	Bn	41	dd	—	—	—	—	0, 64, 127	
CH2	TRIM	VR	Bn	06	dd	—	—	—	—	0-127	
	HI	VR	Bn	07	dd	—	—	—	—	0-127	
	MID	VR	Bn	08	dd	—	—	—	—	0-127	
	LOW	VR	Bn	09	dd	—	—	—	—	0-127	
	COLOR	VR	Bn	0A	dd	—	—	—	—	0-127	
	CUE	BTN	Bn	47	dd	—	—	—	Trigger/Toggle	OFF=0, ON=127	
	Channel fader	VR	Bn	12	MSB	—	—	—	—	0-127	
	CROSS FADER ASSIGN	SW	Bn	42	dd	—	—	—	—	0, 64, 127	
CH3	TRIM	VR	Bn	0C	dd	—	—	—	—	0-127	
	HI	VR	Bn	0E	dd	—	—	—	—	0-127	
	MID	VR	Bn	0F	dd	—	—	—	—	0-127	
	LOW	VR	Bn	15	dd	—	—	—	—	0-127	
	COLOR	VR	Bn	16	dd	—	—	—	—	0-127	
	CUE	BTN	Bn	48	dd	—	—	—	Trigger/Toggle	OFF=0, ON=127	
	Channel fader	VR	Bn	13	MSB	—	—	—	—	0-127	
	CROSS FADER ASSIGN	SW	Bn	43	dd	—	—	—	—	0, 64, 127	
CH4	TRIM	VR	Bn	50	dd	—	—	—	—	0-127	
	HI	VR	Bn	51	dd	—	—	—	—	0-127	
	MID	VR	Bn	5C	dd	—	—	—	—	0-127	
	LOW	VR	Bn	52	dd	—	—	—	—	0-127	
	COLOR	VR	Bn	53	dd	—	—	—	—	0-127	
	CUE	BTN	Bn	49	dd	—	—	—	Trigger/Toggle	OFF=0, ON=127	
	Channel fader	VR	Bn	14	MSB	—	—	—	—	0-127	
	CROSS FADER ASSIGN	SW	Bn	44	dd	—	—	—	—	0, 64, 127	
Crossfader	Crossfader	VR	Bn	0B	MSB	—	—	—	—	0-127	
Fader curve	CH FADER ()	SW	Bn	5E	dd	—	—	—	—	0, 64, 127	
	CROSS FADER ()	SW	Bn	5F	dd	—	—	—	—	0, 64, 127	
Master	MASTER LEVEL	VR	Bn	18	dd	—	—	—	—	0-127	
	BALANCE	VR	Bn	17	dd	—	—	—	—	0-127	
	CUE	BTN	Bn	4A	dd	—	—	—	Trigger/Toggle	OFF=0, ON=127	
	EQ CURVE (ISOLATOR, EQ)	SW	Bn	21	dd	—	—	—	—	0, 127	
BOOTH MONI-TOR	BOOTH MONITOR	VR	Bn	19	dd	—	—	—	—	0-127	
LINK	CUE	BTN	Bn	73	dd	—	—	—	Trigger/Toggle	OFF=0, ON=127	
BEAT EFFECTS	◀	BTN	Bn	4C	MSB	—	—	—	Trigger/Toggle	OFF=0, ON=127	
	▶	BTN	Bn	4D	—	—	—	—	Trigger/Toggle	OFF=0, ON=127	
	AUTO/TAP	BTN	Bn	45	dd	—	—	—	Trigger/Toggle	OFF=0, ON=127	
	TAP	BTN	Bn	4E	dd	—	—	—	Trigger only	OFF=0, ON=127	
	CUE	BTN	Bn	4B	dd	—	—	—	Trigger/Toggle	OFF=0, ON=127	
	EFFECT SELECT	DELAY	SW	Bn	2A	dd	—	—	—		OFF=0, ON=127
		ECHO	SW	Bn	37	dd	—	—	—		OFF=0, ON=127
		SPIRAL	SW	Bn	2B	dd	—	—	—		OFF=0, ON=127
		REVERB	SW	Bn	36	dd	—	—	—		OFF=0, ON=127
		TRANS	SW	Bn	35	dd	—	—	—		OFF=0, ON=127
		FILTER	SW	Bn	3B	dd	—	—	—		OFF=0, ON=127
		FLANGER	SW	Bn	32	dd	—	—	—		OFF=0, ON=127
		PHASER	SW	Bn	39	dd	—	—	—		OFF=0, ON=127
		ROBOT	SW	Bn	33	dd	—	—	—		OFF=0, ON=127
		MELODIC	SW	Bn	3D	dd	—	—	—		OFF=0, ON=127
		SLIP ROLL	SW	Bn	3A	dd	—	—	—		OFF=0, ON=127
		ROLL	SW	Bn	2E	dd	—	—	—		OFF=0, ON=127
REV ROLL	SW	Bn	2F	dd	—	—	—		OFF=0, ON=127		
SND/RTN (MIDI LFO)	SW	Bn	3E	dd	—	—	—		OFF=0, ON=127		

Category	SW Name		SW Type	MIDI Messages					Trigger/Toggle	Notes	
				MSB			LSB				
BEAT EFFECTS	CH SELECT	CH1	SW	Bn	22	dd	—	—	—	[2]	OFF=0, ON=127
		CH2	SW	Bn	23	dd	—	—	—	[2]	OFF=0, ON=127
		CH3	SW	Bn	24	dd	—	—	—	[2]	OFF=0, ON=127
		CH4	SW	Bn	25	dd	—	—	—	[2]	OFF=0, ON=127
		MIC	SW	Bn	26	dd	—	—	—	[2]	OFF=0, ON=127
		CF.A	SW	Bn	27	dd	—	—	—	[2]	OFF=0, ON=127
		CF.B	SW	Bn	28	dd	—	—	—	[2]	OFF=0, ON=127
	MASTER	SW	Bn	29	dd	—	—	—	[2]	OFF=0, ON=127	
	MIDI LFO	VR	Bn	76	dd	—	—	—	—	0-127	
	QUANTIZE	BTN	9n	76	dd	—	—	—	Trigger/Toggle	—	
	TIME	SW	Bn	0D	MSB	Bn	2D	LSB	—	—	TIME value (When FLANGER , PHASER or FILTER is selected, the value is halved. When a negative value is selected, it is set to a positive value.)
	LEVEL/DEPTH	VR	Bn	5B	dd	—	—	—	—	0-127	
	X-PAD	VR	Bn	74	dd	—	—	—	—	Sends the [X-PAD] position information.	
	ON/OFF X-PAD (touch)	BTN	Bn	72	dd	—	—	—	[2]	OFF=0, ON=127	
ON/OFF X-PAD (touch)	BTN	Bn	40	dd	—	—	—	[2]	OFF=0, ON=127		
MIC	HI	VR	Bn	1E	dd	—	—	—	—	0-127	
	LOW	VR	Bn	1F	dd	—	—	—	—	0-127	
SOUND COLOR FX	NOISE	BTN	Bn	55	dd	—	—	—	Trigger/Toggle ^[1]	OFF=0, ON=127	
	SPACE	BTN	Bn	69	dd	—	—	—	Trigger/Toggle ^[1]	OFF=0, ON=127	
	GATE/COMP	BTN	Bn	6A	dd	—	—	—	Trigger/Toggle ^[1]	OFF=0, ON=127	
	DUB ECHO	BTN	Bn	6B	dd	—	—	—	Trigger/Toggle ^[1]	OFF=0, ON=127	
	CRUSH	BTN	Bn	56	dd	—	—	—	Trigger/Toggle ^[1]	OFF=0, ON=127	
	FILTER	BTN	Bn	57	dd	—	—	—	Trigger/Toggle ^[1]	OFF=0, ON=127	
Fader Start	Fader Start 1	BTN	Bn	58	dd	—	—	—	Trigger/Toggle	OFF=0, ON=127	
	Fader Start 2	BTN	Bn	59	dd	—	—	—	Trigger/Toggle	OFF=0, ON=127	
	Fader Start 3	BTN	Bn	5A	dd	—	—	—	Trigger/Toggle	OFF=0, ON=127	
	Fader Start 4	BTN	Bn	5D	dd	—	—	—	Trigger/Toggle	OFF=0, ON=127	
HEADPHONES	MIXING	VR	Bn	1B	dd	—	—	—	—	0-127	
	LEVEL	VR	Bn	1A	dd	—	—	—	—	0-127	
	Timing Clock	—	F8	—	—	—	—	—	—	—	
Fader Start	Fader Start 1		9n	66	dd	—	—	—	—	BACK CUE = 0, PLAY = 127	
	Fader Start 2		9n	67	dd	—	—	—	—	BACK CUE = 0, PLAY = 127	
	Fader Start 3		9n	68	dd	—	—	—	—	BACK CUE = 0, PLAY = 127	
	Fader Start 4		9n	69	dd	—	—	—	—	BACK CUE = 0, PLAY = 127	
MIDI	START	BTN	FA	—	—	—	—	—	—	—	
	STOP	BTN	FC	—	—	—	—	—	—	—	

[1] When turning one button on switches another button from on to off, MIDI on and off messages are sent from the two buttons. When there is no button that switches off, only the MIDI on message is sent from the button that was pressed.

[2] When switched from one position to another position, the MIDI ON and OFF signals are sent respectively from both positions.

- When the [START/STOP] button is pressed for over 1 second, MIDI messages corresponding to the positions of the buttons, faders and controls are sent in a bundle (Snapshot). The MIDI Snapshot sends all MIDI messages other than MIDI start and MIDI stop.

Changing the settings

1 Press the [ON/OFF (UTILITY)] button for over 1 second.

The [USER SETUP] mode setting screen is displayed.

- To display the [CLUB SETUP] mode setting screen, first turn this unit's power off, then press the [POWER] button while pressing the [ON/OFF (UTILITY)] button.

2 Press the [BEAT ◀, ▶] button.

Select the setting item.

3 Press the [TAP] button.

The screen switches to the setting item's setting value change screen.

4 Press the [BEAT ◀, ▶] button.

Change the setting value.

5 Press the [TAP] button.

Enter the setting value.

The previous screen reappears.

- To return to the previous screen without changing the settings, press the [QUANTIZE] button.

6 Press the [ON/OFF (UTILITY)] button.

Close the [USER SETUP] mode setting screen.

- To close the [CLUB SETUP] mode setting screen, press the [POWER] button to turn this unit's power off.

About the auto standby function

When [Auto Standby] is set to [ON], the standby mode is set automatically if 4 hours pass with all of the conditions shown below met.

- That none of this unit's buttons or controls are operated.
- That no audio signals of **-10 dB** or greater are input to this unit's input terminals.
- That no PRO DJ LINK connections are made.
- When the [LFO FORM (WAKE UP)] button is pressed, the standby mode is canceled.
- This unit is shipped with the auto standby function turned on. If you do not want to use the auto standby function, set [Auto Standby] to [OFF].

About the talk over function

The talk over function has the two modes described below.

- [ADV] (advanced talk over): The mid-range only of the sound of channels other than the [MIC] channel is attenuated according to the [Talk Over LEVEL] setting value and output.

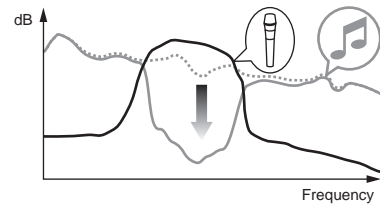

- [NOR] (normal talk over): The sound of channels other than the [MIC] channel is attenuated according to the [Talk Over LEVEL] setting value and output.

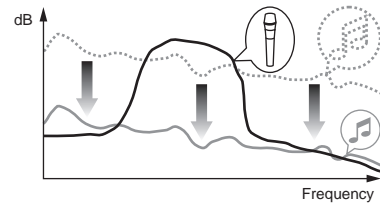

Setting preferences

*: Setting upon purchase

Mode	Options settings	Screen display	Setting value	Descriptions
USER SETUP	Fader Start	F.S.	ON, OFF*	Turns the fader start function on and off for all DJ players connected to the [LINK] terminals.
	MIDI CH	MIDI CH	1* to 16	Sets the MIDI channel.
	MIDI Button Type	MIDI BT	TGL*, TRG	Selects the MIDI signal transmission mode, [TGL (TOGGLE)] or [TRG (TRIGGER)].
	Talk Over Mode	TLK MOD	ADV*, NOR	Selects the talk over function's mode, [ADV (ADVANCED)] or [NOR (NORMAL)].
	Talk Over LEVEL	TLK LVL	-6 dB, -12 dB, -18 dB*, -24 dB	Sets the talk over function's sound attenuation level.
CLUB SETUP	Digital Master Out Level	DOUT LV	-19 dB*, -15 dB, -10 dB, -5 dB	Sets the maximum level of the sound output from the [DIGITAL MASTER OUT] terminals. [1]
	Digital Master Out Sampling Rate	DOUT FS	48 kHz, 96 kHz*	Sets the digital signal's sampling rate.
	MASTER ATT.	MST ATT	-6 dB, -3 dB, 0 dB*	Sets the attenuation level of the sound output from the [MASTER1] and [MASTER2] terminals.
	Auto Standby	AUTOSTB	ON*, OFF	Turns the auto standby function on and off.
	Mic Output To Booth Monitor	MIC BTH	ON*, OFF	Sets whether or not to output the microphone's audio signals from [BOOTH] terminals.
	PC UTILITY	PC UTLY	ON*, OFF	Sets whether or not to launch the computer's setting utility software automatically when a USB cable is connected.
	Factory Reset	INITIAL	YES, NO*	Restores all the settings to their factory defaults.

[1]: Note that the output sound may be distorted even if the master level indicator does not light up to the very top.

Additional information

Troubleshooting

- Incorrect operation is often mistaken for trouble or malfunction. If you think that there is something wrong with this component, check the points below. Sometimes the trouble may lie in another component. Inspect the other components and electrical appliances being used. If the trouble cannot be rectified after checking the items below, ask your nearest Pioneer authorized service center or your dealer to carry out repair work.
- The player may not operate properly due to static electricity or other external influences. In such cases, normal operation may be restored by unplugging the power cord then plugging it back in.

Problem	Check	Remedy
The power is not turned on.	Is the power cord properly connected?	Plug in the power cord to an AC outlet.
No sound or small sound.	Is the [DIGITAL, CD/LINE, PHONO, LINE, USB */*] selector switch set to the proper position?	Turn the [DIGITAL, CD/LINE, PHONO, LINE, USB */*] selector switch to switch to the channel's input source. (page 13)
	Are the connection cables properly connected?	Connect the connection cables properly. (page 7)
	Are the terminals and plugs dirty?	Clean the terminals and plugs before making connections.
Digital sound cannot be output.	Is [MASTER ATT.] set to [-6 dB] , etc.?	At the [USER SETUP] screen, switch [MASTER ATT.] . (page 22)
	Is the digital audio output's sampling frequency (fs) suited for the specifications of the connected device?	On the [CLUB SETUP] screen, set [Digital Master Out Sampling Rate] according to the specifications of the connected equipment. (page 22)
Distorted sound.	Is the sound level output from the [MASTER] channel appropriately set?	Adjust the [MASTER LEVEL] control so that the master channel level indicator lights at around [0 dB] at the peak level. (page 13) Set [MASTER ATT.] to [-3 dB] or [-6 dB] . (page 22)
	Is the level of audio input to each channel properly set?	Adjust the [TRIM] control so that the channel level indicator lights at about [0 dB] at the peak level. (page 13)
Can't crossfade.	Are the CROSS FADER ASSIGN (A, THRU, B) selector switches properly set?	Set the [CROSS FADER ASSIGN (A, THRU, B)] selector switches for the different channels properly. (page 13)
Can't fader start a DJ player.	Is [FADER START] set to [OFF] ?	At the [USER SETUP] screen, set [FADER START] to [ON] . (page 22)
	Is the DJ player properly connected to the [LINK] terminal?	Connect the DJ player to the [LINK] terminal properly using a LAN cable. (page 7)
	Are the audio cables properly connected?	Connect this unit's audio input terminals and the DJ player's audio output terminals by audio cable. (page 7)
Is the DJ player's player number properly set?	Is the DJ player's player number properly set?	Set the DJ player's player number to the same number as the channel to which the audio cable is connected.
[BEAT EFFECTS] does not work.	Is the [1, 2, 3, 4, MIC, CF.A, CF.B, MASTER] selector switch properly set?	Turn the [1, 2, 3, 4, MIC, CF.A, CF.B, MASTER] selector switch to select the channel to which you want to apply the effect.
[SOUND COLOR FX] does not work.	Is the [COLOR] control set to an appropriate position?	Turn the [COLOR] control clockwise or counterclockwise. (page 14)
Can't use an external effector.	Is the [ON/OFF] button for [BEAT EFFECTS] set to [ON] ?	Press the [ON/OFF] button for [BEAT EFFECTS] to set [SND/RTN] to [ON] . (page 15)
	Is the external effector properly connected to the [SEND] or [RETURN] terminal?	Connect the external effector to the [SEND] and [RETURN] terminals. (page 7)
Distorted sound from an external effector.	Is the external effector's audio output level set to an appropriate level?	Adjust the external effector's audio output level.
Tempo (BPM) cannot be measured or measurement value of tempo (BPM) is implausible.	Is the audio input level too high or too low?	Adjust the [TRIM] control so that the channel level indicator lights at about [0 dB] at the peak level. (page 13) For some tracks, it may not be possible to measure the tempo (BPM) . Use the [TAP] button to input the tempo manually. (page 15)
Measured tempo (BPM) differs from tempo indicated on CD.	—	The values may differ slightly due to the different ways in which the BPM is measured. There is no need to make any corrections.
MIDI sequencer does not synchronize.	Is the MIDI sequencer's sync mode set to Slave?	Set the MIDI sequencer's sync mode to Slave.
	Does the MIDI sequencer you are using support MIDI timing clocks?	MIDI sequencers not supporting MIDI timing clocks cannot be synchronized.
MIDI control does not work.	Is the MIDI channel turned on?	Press the [ON/OFF] button for [MIDI] . (<i>Operating DJ software using the MIDI function on page 16</i>)
	Are the MIDI settings properly set?	To operate DJ software with this unit, this unit's MIDI messages must be assigned to the DJ software you are using. For instructions on assigning messages, see your DJ software's operating instructions.
This unit is not recognized after it has been connected to a computer. USB indicator is off or flashing.	Is the driver software properly installed on your computer?	Install the driver software. If it is already installed, reinstall it. (page 8)
Sound of a computer cannot be output from this unit.	Are this unit and computer properly connected?	Connect this unit and computer using a USB cable. (page 8)
	Are the audio output device settings properly set?	Select this unit with the audio output device settings. For instructions on making settings for your application, see your application's operating instructions.
	Is the [DIGITAL, CD/LINE, PHONO, LINE, USB */*] selector switch set to the proper position?	Set the [DIGITAL, CD/LINE, PHONO, LINE, USB */*] selector switch to the [USB */*] position. (page 13)
Effect sound cannot be monitored even when the [CUE] button for [BEAT EFFECTS] is pressed.	—	The circuit that generates the echo for the [ECHO] , [REVERB] , [ROLL] , [SLIP ROLL] and [REV ROLL] effect sounds is positioned after the effect circuit, so the effect sound cannot be monitored. This is not a malfunction.
Sound is distorted when an analog player is connected to this unit's [PHONO] terminals. Or, lighting of the channel level indicator does not change even when the [TRIM] control is turned.	Have you connected an analog player with a built-in phono equalizer?	For analog players with built-in phono equalizers, connect the player to the [CD/LINE] or [LINE] terminals. (page 7) If the analog player with built-in phono equalizer has a PHONO/LINE selector switch, switch it to PHONO.
	Is an audio interface for computers connected between the analog player and this unit?	If the audio interface for computers has a line level output, connect it to the [CD/LINE] or [LINE] terminal. (page 7) If the analog player has a PHONO/LINE selector switch, switch it to PHONO.

Block Diagram

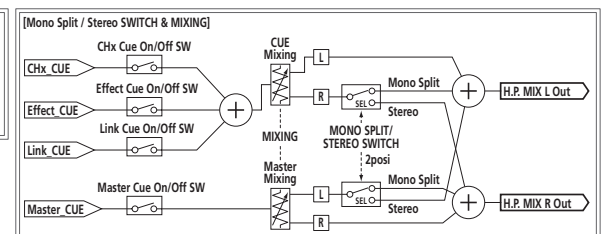
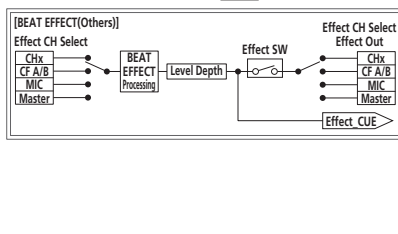
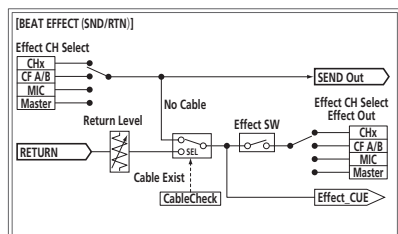
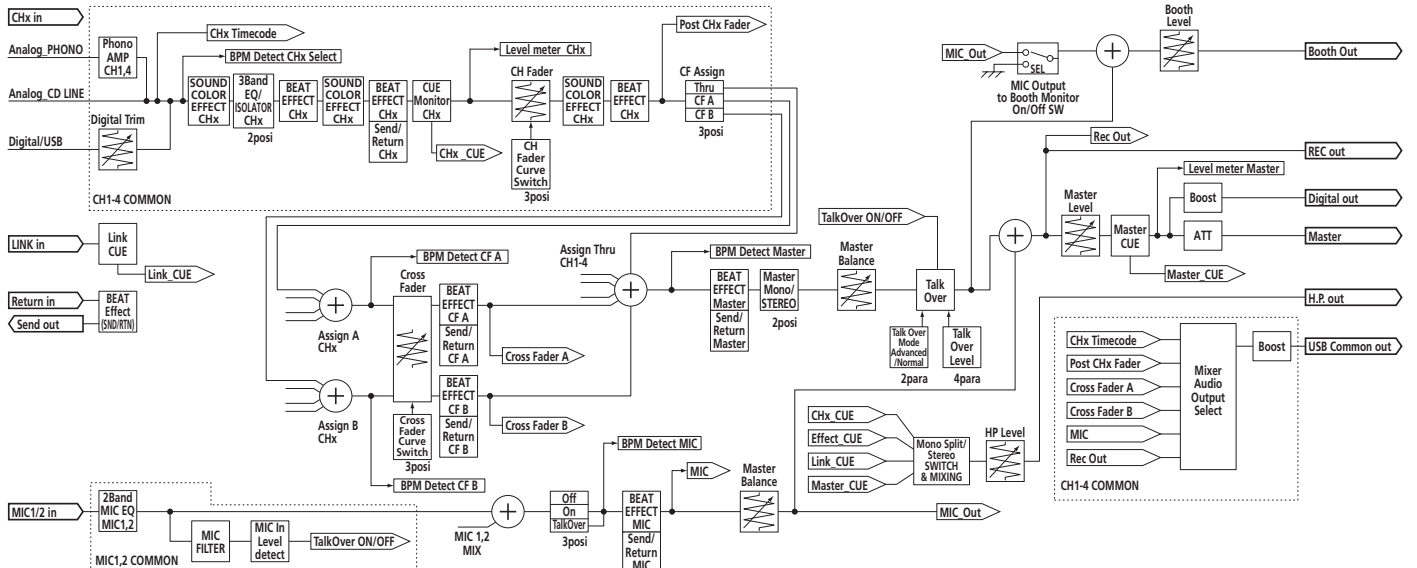
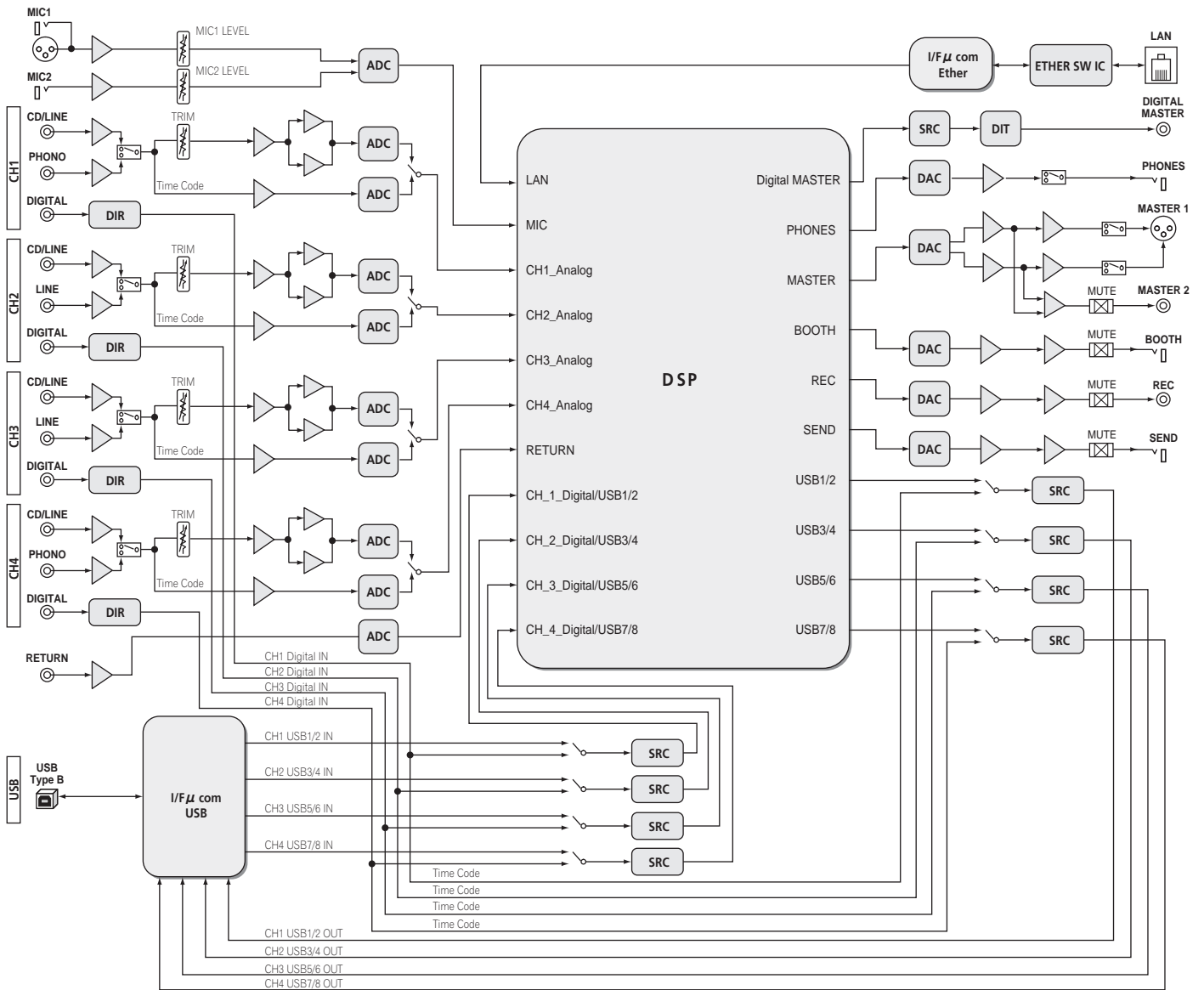

Disclaimer

- Pioneer and rekordbox are trademarks or registered trademarks of the Pioneer Corporation.
 - Microsoft®, Windows Vista®, and Windows® are either registered trademarks or trademarks of Microsoft Corporation in the United States and/or other countries.
 - Apple, Macintosh and Mac OS are trademarks of Apple Inc., registered in the U.S. and other countries.
 - ASIO is a trademark of Steinberg Media Technologies GmbH.
- The names of companies and products mentioned herein are the trademarks of their respective owners.

Specifications

General

Power requirements	AC 220 V to 240 V, 50 Hz/60 Hz
Power consumption.....	41 W
Power consumption (standby)	0.4 W
Main unit weight	7.1 kg
Max. external dimensions	331 mm (width) x 107.9 mm (height) x 409 mm (depth)
Tolerable operating temperature	+5 °C to +35 °C
Tolerable operating humidity	5 % to 85 % (no condensation)

Audio Section

Sampling rate	96 kHz
MASTER D/A converter	32 bits
Other A/D and D/A converters	24 bits
Frequency characteristic	
CD/LINE	20 Hz to 20 kHz
S/N ratio (rated output)	
PHONO	88 dB
CD/LINE	105 dB
MIC1, MIC2	84 dB
Total harmonic distortion (CD/LINE — MASTER1)	0.005 %
Standard input level / Input impedance	
PHONO	-52 dBu/47 kΩ
CD/LINE	-12 dBu/47 kΩ
MIC1	-52 dBu/8 kΩ
MIC2	-52 dBu/12 kΩ
RETURN	-12 dBu/47 kΩ
Standard output level / Load impedance / Output impedance	
MASTER1	+8 dBu/10 kΩ/5 Ω or lower
MASTER2	+2 dBu/10 kΩ/22 Ω or lower
REC OUT	-8 dBu/10 kΩ/22 Ω or lower
BOOTH	+8 dBu/10 kΩ/1 kΩ or lower
SEND	-12 dBu/10 kΩ/1 kΩ or lower
PHONES	+8.5 dBu/32 Ω/1 Ω or lower
Rated output level / Load impedance	
MASTER1	+26 dBu/10 kΩ
MASTER2	+22 dBu/10 kΩ
Crosstalk (LINE)	82 dB
Channel equalizer characteristic	
HI	-26 dB to +6 dB (13 kHz)
MID	-26 dB to +6 dB (1 kHz)
LOW	-26 dB to +6 dB (70 Hz)
Microphone equalizer characteristic	
HI	-12 dB to +12 dB (10 kHz)
LOW	-12 dB to +12 dB (100 Hz)

Input / Output terminals

PHONO input terminal	
RCA pin jack	2 sets
CD/LINE input terminal	
RCA pin jacks	4 sets
LINE input terminal	
RCA pin jack	2 sets
MIC1 input terminal	
XLR connector/phone jack (Ø 6.3 mm)	1 set
MIC2 input terminal	
Phone jack (Ø 6.3 mm)	1 set
RETURN Input terminals	
Phone jack (Ø 6.3 mm)	1 set
DIGITAL IN coaxial input terminal	
RCA pin jacks	4 sets
MASTER output terminal	
XLR connector	1 set
RCA pin jacks	1 set
BOOTH output terminal	
Phone jack (Ø 6.3 mm)	1 set
REC OUT output terminal	
RCA pin jacks	1 set
SEND output terminal	
Phone jack (Ø 6.3 mm)	1 set

DIGITAL MASTER OUT coaxial output terminal	
RCA pin jacks	1 set
MIDI OUT terminal	
5P DIN	1 set
PHONES output terminal	
Stereo phone jack (Ø 6.3 mm)	1 set
USB terminal	
B type	1 set
LINK terminal	
LAN terminal (100Base-TX)	1 set

- The specifications and design of this product are subject to change without notice.
- Published by Pioneer Corporation. Copyright © 2011 Pioneer Corporation. All rights reserved.

Nous vous remercions d'avoir acquis un produit Pioneer. Veuillez lire attentivement ce mode d'emploi afin de connaître la manière d'utiliser l'appareil comme il convient. Cela fait, conservez le mode d'emploi de façon à pouvoir vous y référer en cas de nécessité.

Dans certains pays ou certaines régions, la forme de la fiche et de la prise d'alimentation est un peu différente de ce qui est montré dans les illustrations. Toutefois, l'appareil se raccorde et fonctionne de la même façon.

IMPORTANT



Ce symbole de l'éclair, placé dans un triangle équilatéral, a pour but d'attirer l'attention de l'utilisateur sur la présence, à l'intérieur du coffret de l'appareil, de "tensions dangereuses" non isolées d'une grandeurs suffisante pour représenter un risque d'électrocution pour les êtres humains.

ATTENTION

**DANGER D'ELECTROCUTION
NE PAS OUVRIR**

ATTENTION :
POUR ÉVITER TOUT RISQUE D'ÉLECTROCUTION, NE PAS ENLEVER LE COUVERCLE (NI LE PANNEAU ARRIÈRE). AUCUNE PIÈCE RÉPARABLE PAR L'UTILISATEUR NE SE TROUVE À L'INTÉRIEUR. CONFIER TOUT ENTRETIEN À UN PERSONNEL QUALIFIÉ UNIQUEMENT.



Ce point d'exclamation, placé dans un triangle équilatéral, a pour but d'attirer l'attention de l'utilisateur sur la présence, dans les documents qui accompagnent l'appareil, d'explications importantes du point de vue de l'exploitation ou de l'entretien.

D3-4-2-1-1_A1_Fr

AVERTISSEMENT

Cet appareil n'est pas étanche. Pour éviter les risques d'incendie et de décharge électrique, ne placez près de lui un récipient rempli d'eau, tel qu'un vase ou un pot de fleurs, et ne l'exposez pas à des gouttes d'eau, des éclaboussures, de la pluie ou de l'humidité.

D3-4-2-1-3_A1_Fr

AVERTISSEMENT

Avant de brancher l'appareil pour la première, lisez attentivement la section suivante.

La tension de l'alimentation électrique disponible varie selon le pays ou la région. Assurez-vous que la tension du secteur de la région où l'appareil sera utilisé correspond à la tension requise (par ex. 230 V ou 120 V), indiquée sur la panneau latéral.

D3-4-2-1-4*_A1_Fr

AVERTISSEMENT

Pour éviter les risques d'incendie, ne placez aucune flamme nue (telle qu'une bougie allumée) sur l'appareil.

D3-4-2-1-7a_A1_Fr

PRÉCAUTION DE VENTILATION

Lors de l'installation de l'appareil, veillez à laisser un espace suffisant autour de ses parois de manière à améliorer la dissipation de chaleur (au moins 5 cm à l'arrière et 3 cm de chaque côté).

AVERTISSEMENT

Les fentes et ouvertures du coffret sont prévues pour la ventilation, pour assurer un fonctionnement stable de l'appareil et pour éviter sa surchauffe. Pour éviter les risques d'incendie, ne bouchez jamais les ouvertures et ne les recouvrez pas d'objets, tels que journaux, nappes ou rideaux, et n'utilisez pas l'appareil posé sur un tapis épais ou un lit.

D3-4-2-1-7b*_A1_Fr

Milieu de fonctionnement

Température et humidité du milieu de fonctionnement : De +5 °C à +35 °C (de +41 °F à +95 °F) ; Humidité relative inférieure à 85 % (orifices de ventilation non obstrués)

N'installez pas l'appareil dans un endroit mal ventilé ou un lieu soumis à une forte humidité ou en plein soleil (ou à une forte lumière artificielle).

D3-4-2-1-7c*_A1_Fr

Ce produit est destiné à une utilisation domestique générale. Toute panne due à une utilisation autre qu'à des fins privées (comme une utilisation à des fins commerciales dans un restaurant, dans un autocar ou sur un bateau) et qui nécessite une réparation sera aux frais du client, même pendant la période de garantie.

K041_A1_Fr

Si la fiche d'alimentation secteur de cet appareil ne convient pas à la prise secteur à utiliser, la fiche doit être remplacée par une appropriée. Ce remplacement et la fixation d'une fiche secteur sur le cordon d'alimentation de cet appareil doivent être effectués par un personnel de service qualifié. En cas de branchement sur une prise secteur, la fiche de coupure peut provoquer une sérieuse décharge électrique. Assurez-vous qu'elle est éliminée correctement après sa dépose.

L'appareil doit être déconnecté en débranchant sa fiche secteur au niveau de la prise murale si vous prévoyez une période prolongée de non utilisation (par exemple avant un départ en vacances).

D3-4-2-2-1a_A1_Fr

ATTENTION

L'interrupteur **POWER** de cet appareil ne coupe pas complètement celui-ci de sa prise secteur. Comme le cordon d'alimentation fait office de dispositif de déconnexion du secteur, il devra être débranché au niveau de la prise secteur pour que l'appareil soit complètement hors tension. Par conséquent, veillez à installer l'appareil de telle manière que son cordon d'alimentation puisse être facilement débranché de la prise secteur en cas d'accident. Pour éviter tout risque d'incendie, le cordon d'alimentation sera débranché au niveau de la prise secteur si vous prévoyez une période prolongée de non utilisation (par exemple avant un départ en vacances).

D3-4-2-2-2a*_A1_Fr

NOTE IMPORTANTE SUR LE CABLE D'ALIMENTATION

Tenir le câble d'alimentation par la fiche. Ne pas débrancher la prise en tirant sur le câble et ne pas toucher le câble avec les mains mouillées. Cela risque de provoquer un court-circuit ou un choc électrique. Ne pas poser l'appareil ou un meuble sur le câble. Ne pas pincer le câble. Ne pas faire de noeud avec le câble ou l'attacher à d'autres câbles. Les câbles d'alimentation doivent être posés de façon à ne pas être écrasés. Un câble abîmé peut provoquer un risque d'incendie ou un choc électrique. Vérifier le câble d'alimentation de temps en temps. Contacter le service après-vente PIONEER le plus proche ou le revendeur pour un remplacement.

S002*_A1_Fr



Si vous souhaitez vous débarrasser de cet appareil, ne le mettez pas à la poubelle avec vos ordures ménagères. Il existe un système de collecte séparé pour les appareils électroniques usagés, qui doivent être récupérés, traités et recyclés conformément à la législation.

Les habitants des états membres de l'UE, de Suisse et de Norvège peuvent retourner gratuitement leurs appareils électroniques usagés aux centres de collecte agréés ou à un détaillant (si vous rachetez un appareil similaire neuf).

Dans les pays qui ne sont pas mentionnés ci-dessus, veuillez contacter les autorités locales pour savoir comment vous pouvez vous débarrasser de vos appareils.

Vous garantirez ainsi que les appareils dont vous vous débarrassez sont correctement récupérés, traités et recyclés et préviendrez de cette façon les impacts néfastes possibles sur l'environnement et la santé humaine.

K058b_A1_Fr

Sommaire

Comment lire ce manuel

Les noms d'écrans, de menus et de touches sont entre crochets dans ce manuel.
(ex. canal [MASTER], menu [ON/OFF], [File])

01 Informations préliminaires

Caractéristiques.....	5
Contenu du carton d'emballage.....	5

02 Raccordements

Panneau arrière.....	6
Raccordement des prises d'entrée.....	7
Raccordement des prises de sortie.....	7
Raccordement au panneau de commande.....	8
À propos du pilote et de l'utilitaire de réglage.....	8

03 Opérations

Panneau de commande.....	12
Opérations de base.....	14
Opérations avancées.....	15

04 Types d'effets

Types d'effets SOUND COLOR FX.....	18
Types de BEAT EFFECT.....	18

05 Liste de messages MIDI

06 Changement des réglages

À propos de la mise en veille automatique.....	23
À propos de la fonction talkover.....	23
Réglage des préférences.....	23

07 Informations supplémentaires

En cas de panne.....	24
Schéma fonctionnel.....	25
Avis de non responsabilité.....	26
Spécifications.....	26

Informations préliminaires

Caractéristiques

Cet appareil est une table de mixage DJ standard pour DJ professionnels intégrant la technologie spécifique des DJM Pioneer, la référence mondiale pour les discothèques. Présentant non seulement une multitude de fonctions utiles pour les prestations DJ, comme PRO DJ LINK, SOUND COLOR FX et BEAT EFFECT, mais aussi une conception de haute qualité sonore et une disposition pratique des commandes sur la console facilitant l'exploitation, cet appareil fournit une assistance considérable à tous les DJ professionnels opérant dans les discothèques.

CARTE SON

Cet appareil est pourvu d'une "carte sonore/interface pour audio USB".

- En tout 4 jeux de signaux audio d'un seul ordinateur peuvent être attribués aux différents canaux et mixés.
- Les signaux des codes temporels de logiciel DVS (Digital Vinyl System) lus par un lecteur DJ ou un lecteur analogique peuvent être retransmis au logiciel DVS de l'utilisateur. Ceci permet une lecture DJ par le logiciel DVS sans raccords complexes.
- En tout 4 jeux de signaux audio des différents canaux (canaux 1 à 4, REC OUT, côtés crossfader A et B et microphone) peuvent être transmis à l'ordinateur. Ceux-ci s'avèrent pratiques pour l'enregistrement du son mixé.

HAUTE QUALITÉ SONORE

Des mesures ont été prises pour améliorer la qualité du son sur les entrées et sorties numériques et analogiques. Un son plus puissant et de plus grande qualité est obtenu grâce à un échantillonnage à 96 kHz, un convertisseur A/N 24 bits et un convertisseur N/A 32 bits, tous deux de haute qualité sonore. Le son USB 24 bits 96 kHz est pris en charge.

SOUND COLOR FX

Cet appareil offre 6 types d'effets. Des effets peuvent être obtenus en tournant simplement les commandes **[COLOR]** correspondant à chaque canal, ce qui permet aux DJ d'ajuster la qualité sonore des morceaux transmis aux différents canaux et d'improviser.

BEAT EFFECT

La fonction BEAT EFFECT qui a fait ses preuves sur les modèles DJM a été introduite et améliorée.

Cet appareil a été dernièrement équipé d'un **[X-PAD]** qui permet de reproduire des effets variés par simple toucher et d'obtenir des performances plus intuitives et libres en live.

FADER DE CANAL

Un tout nouveau fader, extrêmement fiable, est utilisé comme fader de canal. Par rapport aux faders de canaux utilisés sur les anciens modèles DJM, ce nouveau fader offre une meilleure résistance aux détériorations dues à la poussière, aux liquides, etc. susceptibles de se répandre dessus. Le fonctionnement reste facile et régulier même sous des conditions d'utilisation sévères.

PRO DJ LINK

Les fonctions PRO DJ LINK peuvent être utilisées lorsqu'un lecteur DJ Pioneer compatible PRO DJ LINK (CDJ-2000, CDJ-900 etc.), un ordinateur sur lequel rekordbox est installé et cet appareil sont reliés par un câble LAN.

Pour le détail sur PRO DJ LINK, reportez-vous à la page 15, À propos de PRO DJ LINK.

DISPOSITION STANDARD

Cet appareil présente une disposition des commandes identique à celle de tous les DJM Pioneer, la référence mondiale en matière de console de mixage DJ. La disposition simple et directe du panneau de commande facilite non seulement les prestations DJ mais permet aussi aux DJ utilisant cet appareil pour la première fois des manipulations sans tâtonnement, si bien que cet appareil peut être utilisé sans crainte comme console de mixage permanente de la discothèque.

Contenu du carton d'emballage

- CD-ROM
- Câble USB
- Cordon d'alimentation
- Carte de garantie
- Mode d'emploi (ce document)

Raccordements

Veillez à toujours éteindre les appareils et à débrancher le cordon d'alimentation de la prise secteur avant de raccorder un appareil ou de changer les liaisons.

Reportez-vous au mode d'emploi de l'appareil devant être raccordé.

Lorsque tous les appareils ont été raccordés, vous pouvez brancher le cordon d'alimentation.

Veillez à utiliser le cordon d'alimentation fourni.

Panneau arrière

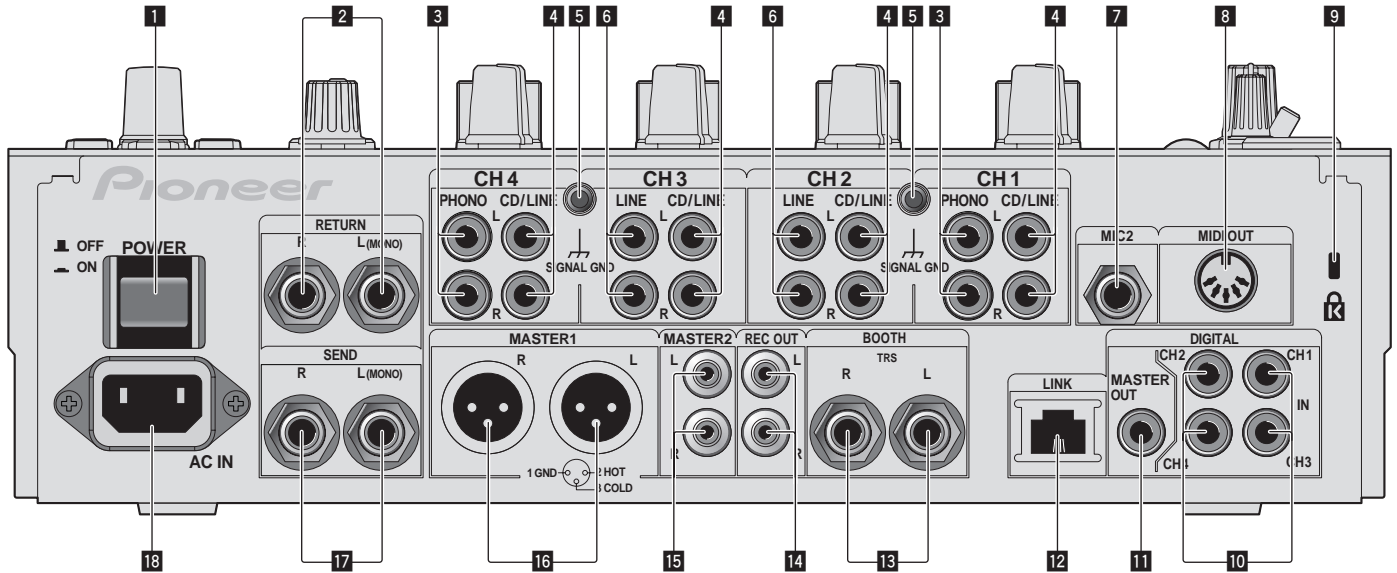

1 Touche POWER (la page 14)

Pour allumer et éteindre cet appareil.

2 Prises RETURN (la page 7)

À raccorder à la prise de sortie d'un processeur d'effets externe. Lorsque le canal [L (MONO)] seulement est raccordé, l'entrée du canal [L (MONO)] est transmise simultanément au canal [R].

3 Prises PHONO (la page 7)

Pour raccorder un appareil de type tourne-disque (cartouche phono MM). Ne pas pouvoir des signaux de ligne.
Pour raccorder un dispositif aux prises [PHONO], retirez la fiche de court-circuitage insérée dans les prises.
Insérez la fiche de court-circuitage dans les prises [PHONO] si rien ne leur est raccordé pour couper le bruit externe.

4 Prises CD/LINE (la page 7)

Pour raccorder un lecteur DJ ou un appareil avec sortie niveau ligne.

5 Prise SIGNAL GND (la page 7)

Pour raccorder le fil de terre d'un lecteur analogique. Ceci permet de réduire le bruit lorsqu'un lecteur analogique est raccordé.

6 Prises LINE (la page 7)

Pour raccorder une platine à cassette ou un appareil avec sortie niveau ligne.

7 Prise MIC2 (la page 7)

Pour raccorder un microphone.

8 Prise MIDI OUT (la page 7)

Cette prise doit être reliée à la prise MIDI IN d'un séquenceur MIDI externe.

9 Fente de sécurité Kensington

10 Prise DIGITAL IN (la page 7)

Ces prises doivent être reliées aux prises de sortie coaxiales numériques des lecteurs DJ, etc. Le son peut être momentanément interrompu lorsque la fréquence d'échantillonnage des signaux de sortie est changée.

11 Prises DIGITAL MASTER OUT (la page 7)

Transmet les signaux audio du canal principal.

12 Prise LINK (la page 7)

Ces prises doivent être reliées aux prises LINK des lecteurs DJ Pioneer ou aux ports LAN d'ordinateurs sur lesquels rekordbox est installé (PRO DJ LINK).
Pour raccorder plusieurs dispositifs, utilisez un concentrateur-commutateur (en vente dans le commerce).
Utilisez un concentrateur-commutateur compatible 100Base-TX. Certains concentrateurs-commutateurs peuvent ne pas fonctionner correctement.

13 Prises BOOTH (la page 7)

Prises de sortie pour moniteur de cabine, compatible avec une sortie symétrique ou asymétrique pour connecteur TRS.

14 Prises REC OUT (la page 7)

Cette prise de sortie est prévue pour l'enregistrement.

15 Prises MASTER2 (la page 7)

À raccorder à un amplificateur de puissance, etc.

16 Prises MASTER1 (la page 7)

À raccorder à un amplificateur de puissance, etc.

17 Prises SEND (la page 7)

À raccorder à la prise d'entrée d'un processeur d'effets externe. Lorsque le canal [L (MONO)] seulement est raccordé, un signal audio monophonique est transmis.

18 AC IN

À relier à une prise d'alimentation avec le cordon d'alimentation fourni. Avant de brancher le cordon d'alimentation, assurez-vous que tous les autres appareils sont raccordés.
Veillez à utiliser le cordon d'alimentation fourni.

AVERTISSEMENT

Rangez les fiches de court-circuitage hors de portée des enfants et bébés. Si une fiche devait être avalée accidentellement, contactez immédiatement un médecin.

Raccordement des prises d'entrée

- Lorsque vous établissez un DVS (Système Vinyle Numérique) comprenant un ordinateur, une interface audio, etc., faites attention au raccordement de l'interface audio aux prises d'entrée de cet appareil et aux réglages des sélecteurs d'entrée. Reportez-vous aussi au mode d'emploi du logiciel DJ et de l'interface audio.

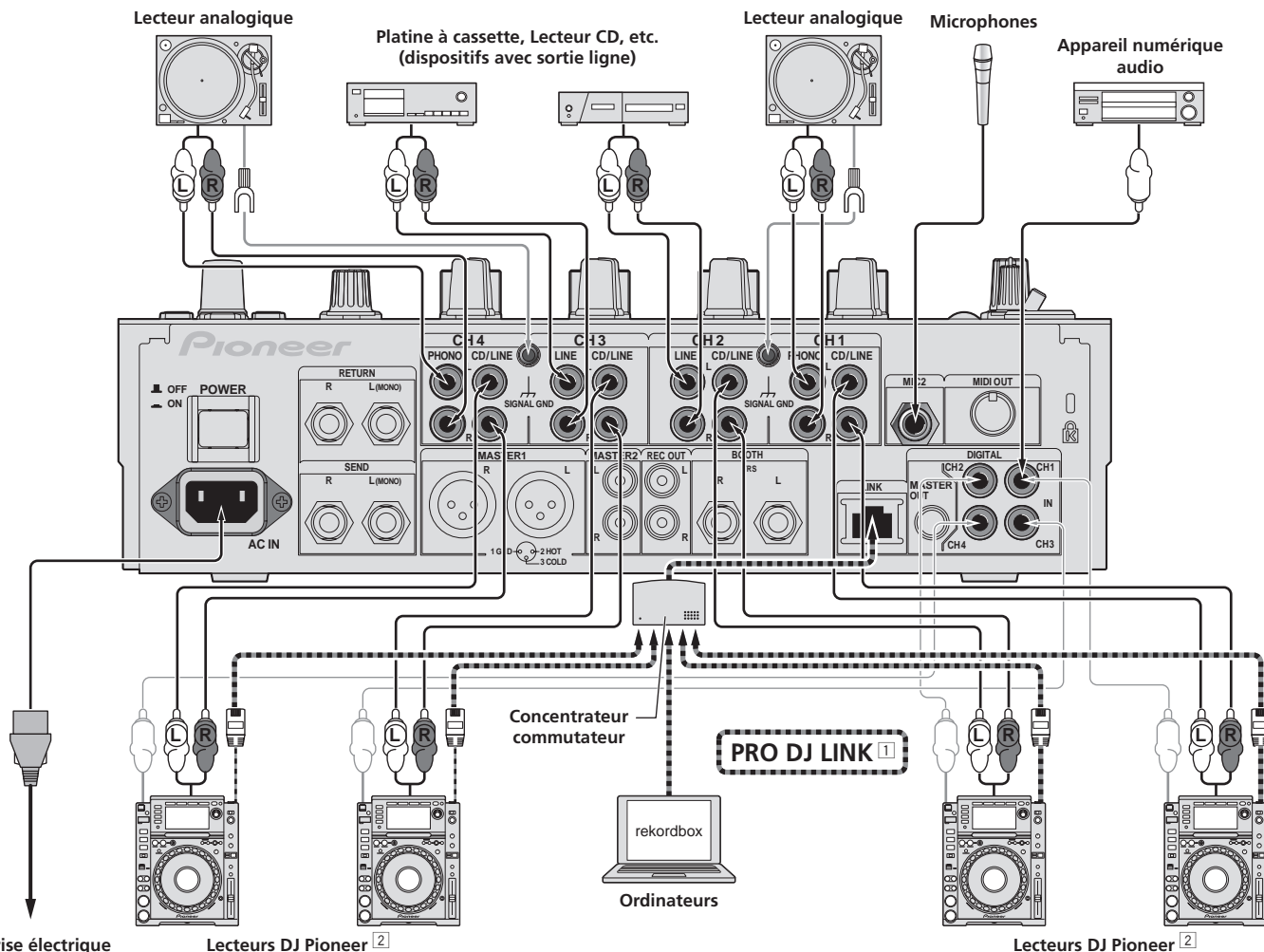

À la prise électrique

Lecteurs DJ Pioneer ²

Lecteurs DJ Pioneer ²

¹ Pour le détail sur PRO DJ LINK, reportez-vous à la page 15, À propos de PRO DJ LINK.

² Pour lancer la lecture par le fader, raccordez un câble LAN (la page 14).

Raccordement des prises de sortie

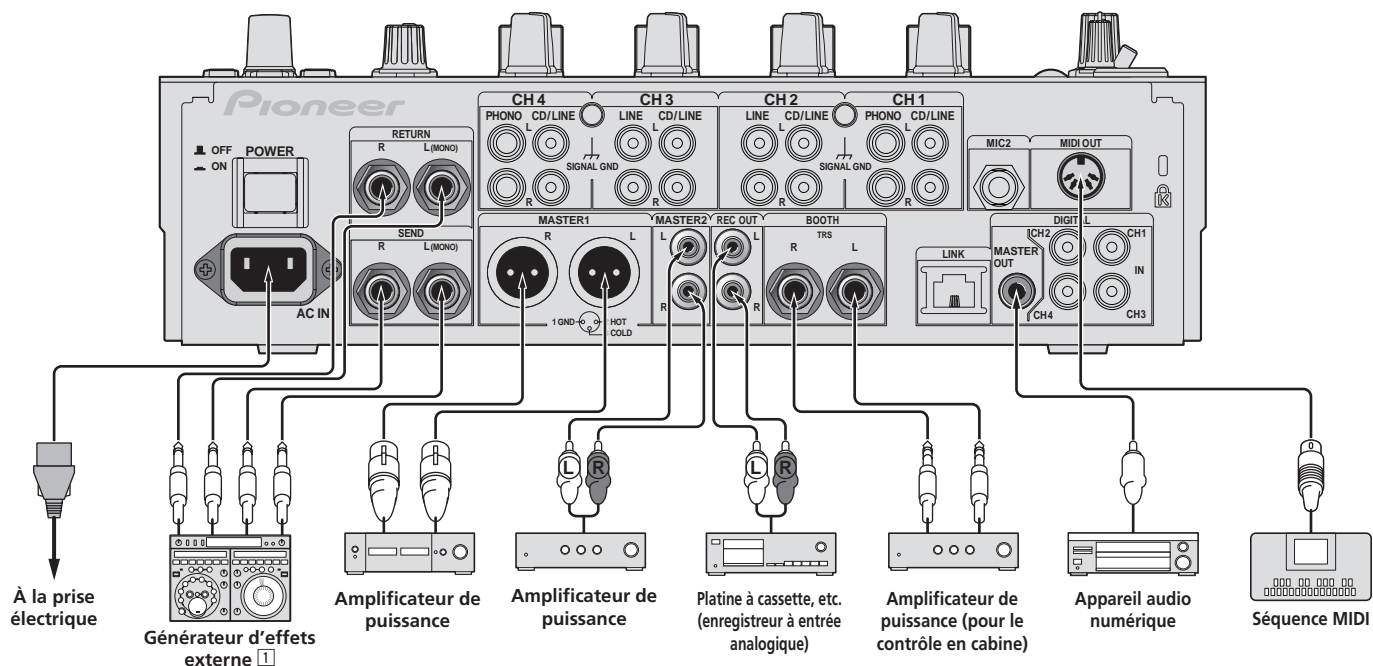

À la prise électrique

Générateur d'effets externe ¹

Amplificateur de puissance

Amplificateur de puissance

Platine à cassette, etc. (enregistreur à entrée analogique)

Amplificateur de puissance (pour le contrôle en cabine)

Appareil audio numérique

Séquence MIDI

¹ Raccordez aussi le générateur d'effets externe à la prise [RETURN] (prise d'entrée).

Raccordement au panneau de commande

Veillez à utiliser le câble USB fourni pour le raccordement.

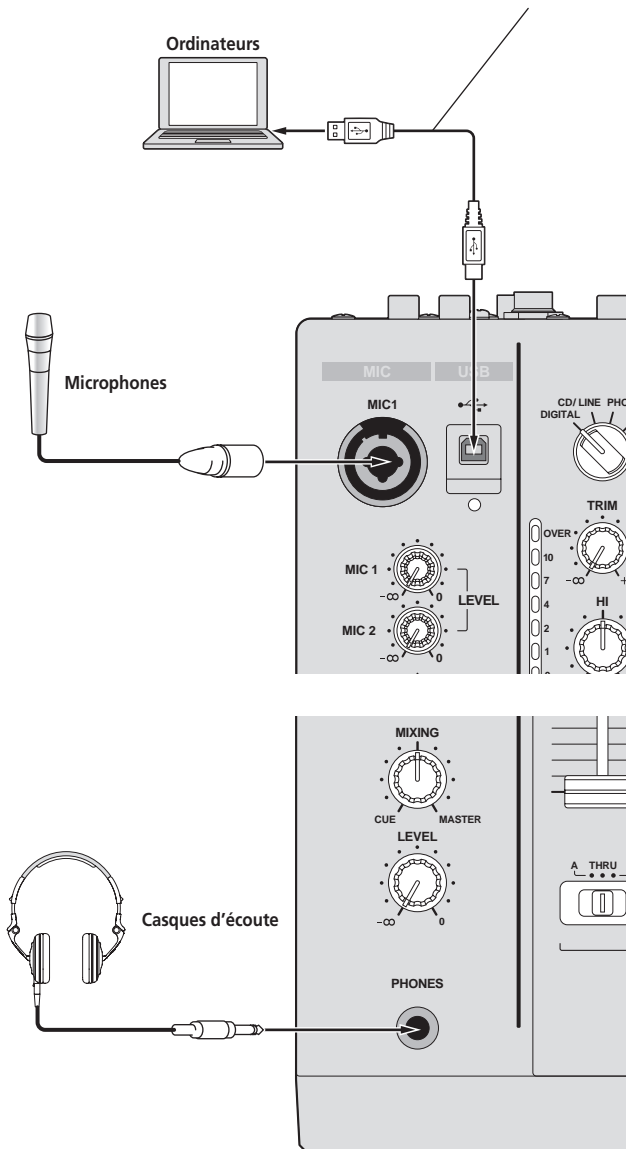

À propos du pilote et de l'utilitaire de réglage

Ce logiciel pilote est un programme propriétaire permettant de pourvoir en entrée et sortie les signaux audio de l'ordinateur. Installez le logiciel pilote au préalable sur l'ordinateur pour pouvoir utiliser cet appareil raccordé à un ordinateur sur lequel le système d'exploitation Windows ou Mac est installé.

Accord de licence du logiciel

Cet accord de licence du logiciel ("accord") est entre vous (aussi bien la personne installant le programme que toute entité légale unique pour laquelle cette personne agit) ("vous" ou "votre") et PIONEER CORPORATION ("Pioneer"). TOUTE MESURE PRISE EN VUE DE CONFIGURER OU D'INSTALLER LE PROGRAMME SIGNIFIE QUE VOUS ACCEPTEZ TOUS LES TERMES DE CET ACCORD DE LICENCE. L'AUTORISATION DE TÉLÉCHARGER ET/OU D'UTILISER LE PROGRAMME EST EXPRESSÉMENT CONDITIONNÉE À VOTRE RESPECT DE CES TERMES. AUCUNE APPROBATION ÉCRITE OU ÉLECTRONIQUE N'EST NÉCESSAIRE POUR VALIDER ET EXÉCUTER CET ACCORD. SI VOUS N'ACCEPTEZ PAS LA TOTALITÉ DES TERMES DE CET ACCORD, VOUS N'ÊTES PAS AUTORISÉ À UTILISER LE PROGRAMME ET VOUS DEVEZ ARRÊTER SON INSTALLATION OU LE DÉINSTALLER, COMME APPLICABLE.

1 Définitions

- 1 Le mot "documentation" signifie la documentation écrite, les spécifications et l'aide fournies par Pioneer pour aider à installer et à utiliser le programme.
- 2 Le mot "programme" signifie la totalité ou toute partie du logiciel Pioneer et dont Pioneer vous concède la licence par cet accord.

2 Licence de programme

- 1 Licence limitée. Sous réserve des restrictions stipulées dans cet accord, Pioneer vous concède une licence limitée, nonexclusive, non-transférable (sans le droit de sous-licencier) :
 - a Pour installer une seule copie du programme sur le disque dur de votre ordinateur, pour utiliser le programme seulement pour votre besoin personnel conformément à cet accord et à la documentation ("Utilisation autorisée") ;
 - b Pour utiliser la documentation d'assistance à votre utilisation autorisée ; et
 - c Pour faire une copie du programme seulement à des fins de sauvegarde, pourvu que tous les titres et marques, copyright et avertissements de droits limités soient reproduits sur cette copie.
- 2 Restrictions. Vous ne pouvez pas copier ou utiliser le programme ou la documentation de façon autre que celle expressément permise par cet accord. Vous ne pouvez pas transférer, sous-licencier, louer, louer à crédit bail ou prêter le programme, ou l'utiliser pour la formation d'une tierce partie, dans une activité commerciale de service informatique en temps partagé ou d'assistance. Vous ne pouvez pas, vous-même ou par l'intermédiaire d'une tierce partie, modifier, désosser, désassembler ou décompiler le programme, sauf dans la limite expressément permise par la loi en vigueur et, le cas échéant, seulement après que vous ayez informé Pioneer par écrit de vos intentions. Vous ne pouvez pas utiliser le programme sur plusieurs processeurs sans le consentement écrit préalable de Pioneer.
- 3 Propriété. Pioneer ou son concédant garde tout droit, titre et intérêt dans et sur tout brevet, copyright, marque, secret commercial et autres droits de propriété intellectuelle liés au programme et à la documentation, ainsi qu'à tout produit qui en dérive. Vous ne faites l'acquisition d'aucun droit, explicite ou implicite, hors de la licence limitée décrite dans cet accord.
- 4 Pas d'assistance. Pioneer n'a aucune obligation de fournir une assistance, une maintenance, des mises à niveau, des modifications ou des nouvelles versions pour le programme ou la documentation liés à cet accord.

3 Exclusion de garantie

LE PROGRAMME ET LA DOCUMENTATION SONT FOURNIS "TELS QUELS" SANS CONDITION OU GARANTIE D'AUCUNE SORTE, ET VOUS ACCEPTEZ DE LES UTILISER À VOS RISQUES ET PÉRILS. DANS LA MESURE PERMISE PAR LA LOI, PIONEER EXCLUT EXPLICITEMENT TOUTE GARANTIE DE TOUTE SORTE DU PROGRAMME ET DE LA DOCUMENTATION, EXPRESSE, IMPLICITE, OFFICIELLE, OU ÉMANANT DE L'UTILISATION, DE LA TRANSACTION OU DE L'ÉCHANGE, Y COMPRIS LES GARANTIES DE QUALITÉ MARCHANDE, D'ADÉQUATION À UN USAGE PARTICULIER, DE QUALITÉ, DE PRÉCISION, DE TITRE OU DE NONCONTREFACON.

4 Dommages-intérêts et recours pour infraction

Vous acceptez que toute infraction aux restrictions de cet accord causerait à Pioneer un mal irréparable pour lequel des dommages-intérêts seuls seraient inadéquats. En plus des dommages-intérêts et autres recours auxquels Pioneer peut avoir droit, vous acceptez que Pioneer puisse saisir la justice pour empêcher toute infraction ou tout risque d'infraction ou pour faire cesser toute infraction à cet accord.

5 Résiliation

Pioneer peut résilier cet accord à tout moment sur votre infraction à n'importe quelle de ses clauses. Si cet accord est résilié, vous devez arrêter d'utiliser le programme, le supprimer définitivement de l'ordinateur où il réside, et détruire toutes

les copies du programme et de la documentation en votre possession, avec confirmation écrite à Pioneer de l'exécution de ces obligations. Les sections 2.2, 2.3, 2.4, 3, 4, 5 et 6 resteront en vigueur après la résiliation de cet accord.

6 Conditions générales

- 1 **Limitation de responsabilité.** En aucun cas Pioneer ou ses filiales ne seront responsables au sujet de cet accord ou de son contenu, quel que soit le fondement invoqué, de quelque dommage que ce soit, indirect, direct, spécial, induit ou à valeur répressive, ou de dommages en raison de perte de bénéfices, de revenu, d'affaires, d'économies, de données, d'utilisation, ou de coût d'acquisition d'un produit de substitution, même s'ils sont prévenus de la possibilité de tels dommages ou si ces dommages sont prévisibles. En aucun cas la responsabilité de Pioneer pour tous dommages ne dépassera le montant que vous avez payé à Pioneer ou à ses filiales pour le programme. Les parties admettent que les limites de responsabilité et l'affectation de risque dans cet accord sont reflétées dans le prix du programme et sont des éléments intrinsèques du marché entre les parties, sans lesquels Pioneer n'aurait pas fourni le programme et n'aurait pas été partie prenante de cet accord.
- 2 Les limitations ou exclusions de garantie et de responsabilité contenues dans cet accord n'affectent ni n'entravent vos droits légaux comme consommateur et vous seront applicables seulement dans la mesure où de telles limitations ou exclusions sont permises sous les lois de la juridiction où vous êtes situé.
- 3 Si une clause de cet accord s'avère être illégale, invalide ou inapplicable d'une manière ou d'une autre, elle sera appliquée dans la mesure du possible ou, si elle est totalement inapplicable, sera considérée comme coupée et supprimée de cet accord, et le reste continuera d'être en vigueur. La renonciation par une partie ou l'autre à tout défaut ou manquement de cet accord ne donnera pas lieu à la suppression d'un défaut ou manquement autre ou ultérieur.
- 4 Pas de cession. Vous ne pouvez pas céder, vendre, transférer, déléguer ou altérer d'une manière ou d'une autre cet accord ou tous droits ou obligations qui s'y rapportent, que ce soit volontairement ou involontairement, par action légale ou autre, sans le consentement écrit préalable de Pioneer. Toute cession, tout transfert ou toute délégation émanant de votre part sera nul et non avenant. Sujet aux faits précités, cet accord engagera et liera les parties et leurs successeurs et délégués respectifs.
- 5 Accord complet. Cet accord constitue l'intégralité de l'accord entre les parties et remplace tous les accords ou propositions antérieurs ou actuels, écrits ou verbaux, en ce qui concerne son contenu. Cet accord ne peut pas être modifié ou amendé sans le consentement écrit préalable de Pioneer, et aucun autre acte, document, usage ou convention ne pourra amender ou modifier cet accord.
- 6 Vous acceptez que cet Accord soit régi par les lois du Japon et interprété selon celles-ci.

Précautions à prendre lors de l'installation

- Avant d'installer le pilote, veillez à éteindre cet appareil et à débrancher le câble USB de cet appareil et de l'ordinateur.
- Le pilote doit être d'abord installé sur l'ordinateur puis cet appareil raccordé à l'ordinateur sinon, selon l'environnement système, une erreur peut se produire.
- Si vous interrompez l'installation en cours, recommencez l'installation depuis le début en procédant de la façon suivante.
- Lisez attentivement *Accord de licence du logiciel* avant d'installer le logiciel propriétaire de cet appareil.
- Avant d'installer le pilote, fermez tous les programmes ouverts sur votre ordinateur.
- Le pilote est compatible avec les systèmes d'exploitation suivants :

Systèmes d'exploitation pris en charge		
Mac OS X (10.3.9 ou ultérieur)	✓	
Windows® 7 Édition Familiale Premium/Professionnel/Édition Intégrale	Version à 32 bits	✓
	Version à 64 bits	✓
Windows Vista® Familiale Basique/Familiale Premium/Professionnel/Intégrale	Version à 32 bits	✓
	Version à 64 bits	✓
Windows® XP Édition Familiale/Édition Professionnelle (SP2 ou ultérieur)	Version à 32 bits	✓
Windows® XP Édition Professionnelle 64 bits n'est pas pris en charge.		

- Le CD-ROM fourni contient des programmes d'installation pour les 12 langues suivantes. Anglais, Français, Allemand, Italien, Hollandais, Espagnol, Portugais, Russe, Chinois simplifié, Chinois traditionnel, Coréen et Japonais. Les personnes qui utilisent des systèmes d'exploitation dans d'autres langues doivent suivre les instructions à l'écran et sélectionner **[English (anglais)]**.

Installation du pilote

❖ Marche à suivre (Windows)

Lisez attentivement *Précautions à prendre lors de l'installation* avant d'installer le pilote.

- Pour installer ou désinstaller le pilote, vous devez avoir l'autorisation de l'administrateur de votre ordinateur. Connectez-vous comme administrateur de votre ordinateur avant de procéder à l'installation.

1 Insérez le CD-ROM inclus dans le lecteur CD de l'ordinateur.

Le dossier du CD-ROM apparaît.

- Si le dossier du CD-ROM n'apparaît pas après l'insertion du CD-ROM, ouvrez le lecteur CD dans **[Ordinateur (ou Poste de travail)]** à partir du menu **[Démarrer]**.

2 Double-cliquez sur [DJM-900nexus_X.XXX.exe]

L'écran d'installation du pilote apparaît.

3 Lorsque l'écran de sélection de la langue apparaît, sélectionnez [Français] et cliquez sur [OK].

Vous pouvez sélectionner un certain nombre de langues selon le système d'exploitation de votre ordinateur.

4 Lisez attentivement le *Accord de licence du logiciel*, puis cochez [D'accord.] et cliquez sur [OK] si vous en acceptez les conditions.

Si vous n'acceptez pas les conditions de l'*Accord de licence du logiciel*, cliquez sur **[Annuler]** et arrêtez l'installation.

5 Procédez à l'installation en suivant les instructions qui apparaissent à l'écran.

Si **[Sécurité de Windows]** apparaît à l'écran au cours de l'installation, cliquez sur **[Installer ce pilote quand même]** et continuez l'installation.

- Installation sur Windows XP
Si **[Installation matérielle]** apparaît à l'écran au cours de l'installation, cliquez sur **[Continuer]** et continuez l'installation.
- Lorsque le programme d'installation est terminé, le message Installation terminée apparaît.
- Lorsque l'installation du pilote est terminée, vous devez redémarrer votre ordinateur.

❖ Marche à suivre (Macintosh)

Lisez attentivement *Précautions à prendre lors de l'installation* avant d'installer le pilote.

- Pour installer ou désinstaller le pilote, vous devez avoir l'autorisation de l'administrateur de votre ordinateur. Ayez à disposition le nom et le mot de passe de l'administrateur de votre ordinateur.

1 Insérez le CD-ROM inclus dans le lecteur CD de l'ordinateur.

Le dossier du CD-ROM apparaît.

- Double-cliquez sur l'icône du CD sur le bureau si les dossiers n'apparaissent pas après l'insertion du CD-ROM.

2 Double-cliquez sur [DJM-900nexus_M_X.X.X.dmg]

L'écran du menu **[DJM-900nexusAudioDriver]** apparaît.

3 Double-cliquez sur [DJM-900nexusAudioDriver.pkg]

L'écran d'installation du pilote apparaît.

4 Vérifiez les détails sur l'écran et cliquez sur [Continuer]

5 Quand l'écran du Contrat d'utilisation du logiciel apparaît, sélectionnez [Français], lisez attentivement le *Accord de licence du logiciel* et cliquez sur [Continuer].

Vous pouvez sélectionner un certain nombre de langues selon le système d'exploitation de votre ordinateur.

6 Si vous acceptez les conditions du *Accord de licence du logiciel*, cliquez sur [D'accord.].

Si vous n'acceptez pas les conditions de l'*Accord de licence du logiciel*, cliquez sur **[N'accepte pas]** et arrêtez l'installation.

7 Procédez à l'installation en suivant les instructions qui apparaissent à l'écran.

- Cliquez sur **[Annuler]** pour annuler l'installation lorsqu'elle a démarré.
- Lorsque l'installation du pilote est terminée, vous devez redémarrer votre ordinateur.

Raccordement de la DJM-900NXS et de l'ordinateur

1 Raccordez cet appareil à votre ordinateur avec un câble USB.

Cet appareil est un dispositif audio conforme aux normes ASIO.

- Cette opération ne fonctionne pas avec les ordinateurs ne prenant pas en charge l'USB 2.0.
- Lorsque des applications compatibles ASIO sont utilisées, [USB 1/2], [USB 3/4], [USB 5/6] et [USB 7/8] peuvent être utilisées comme entrées.
- Lorsque des applications compatibles DirectX sont utilisées, seule [USB 1/2] peut être utilisée comme entrée.
- L'environnement opérationnel recommandé pour l'ordinateur dépend de l'application DJ. Veuillez à vérifier l'environnement opérationnel recommandé pour l'application DJ que vous utilisez.
- Si un autre appareil audio USB est raccordé en même temps à l'ordinateur, il peut ne pas fonctionner ou ne pas être reconnu normalement. Il est conseillé de raccorder seulement l'ordinateur et cet appareil.
- L'ordinateur et cet appareil devraient être raccordés directement au port USB de cet appareil.

2 Appuyez sur la touche [POWER].

Allumez cet appareil.

- Le message [Installation du pilote logiciel de périphérique] peut apparaître la première fois que vous raccordez la DJM-900NXS à l'ordinateur ou lorsque vous le raccordez au port USB de l'ordinateur. Attendez que le message [Vos périphériques sont prêts à être utilisés.] apparaisse.
- Installation sur Windows XP
 - [Autorisez-vous Windows à se connecter à Windows Update pour rechercher des mises à jour ?] peut apparaître au cours de l'installation. Sélectionnez [Non, pas pour cette fois] et cliquez sur [Suivant] pour continuer l'installation.
 - [Quelle tâche voulez-vous que l'Assistant exécute ?] peut apparaître au cours de l'installation. Sélectionnez [Installer le logiciel automatiquement (recommandé)] et cliquez sur [Suivant] pour continuer l'installation.
 - Si [Sécurité de Windows] apparaît à l'écran au cours de l'installation, cliquez sur [Installer ce pilote quand même] et continuez l'installation.

À propos de l'utilitaire de réglage

L'utilitaire de réglage peut être utilisé pour effectuer les contrôles et réglages suivants.

- Vérification de l'état du sélecteur [DIGITAL, CD/LINE, PHONO, LINE, USB */*] de cet appareil
- Réglage de la sortie des données audio de cet appareil vers l'ordinateur
- Réglage de la taille de la mémoire (lorsque ASIO de Windows est utilisé)
- Vérification de la version du pilote

❖ Affichage de l'utilitaire de réglage

Pour Windows

Cliquez sur le menu [Démarrer] > [Tous les programmes] > [Pioneer] > [DJM-900nexus] > [Utilitaire de réglage du DJM-900nexus].

Pour Mac OS X

Cliquez sur l'icône [Macintosh HD] > [Application] > [Pioneer] > [DJM-900nexus] > [Utilitaire de réglage du DJM-900nexus].

❖ Vérification de l'état du sélecteur [DIGITAL, CD/LINE, PHONO, LINE, USB */*] de cet appareil

Affichez l'utilitaire de réglage avant de commencer.

Cliquez sur l'onglet [MIXER INPUT].

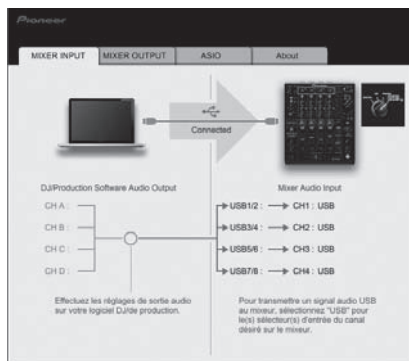

❖ Réglage de la sortie des données audio de cet appareil vers l'ordinateur

Affichez l'utilitaire de réglage avant de commencer.

1 Cliquez sur l'onglet [MIXER OUTPUT].

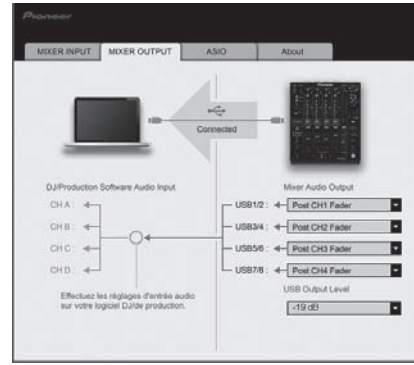

2 Cliquez sur le menu déroulant de [Mixer Audio Output].

Sélectionnez et spécifiez les données audio devant être transmises à l'ordinateur parmi les signaux audio présents sur cet appareil.

CH1	CH2	CH3	CH4
CH1 Timecode PHONO ^[1]	CH2 Timecode CD/LINE ^[1]	CH3 Timecode CD/LINE ^[1]	CH4 Timecode PHONO ^[1]
CH1 Timecode CD/LINE ^[1]	CH2 Timecode LINE ^[1]	CH3 Timecode LINE ^[1]	CH4 Timecode CD/LINE ^[1]
CH1 Timecode DIGITAL ^[1]	CH2 Timecode DIGITAL ^[1]	CH3 Timecode DIGITAL ^[1]	CH4 Timecode DIGITAL ^[1]
POST CH1 Fader ^[2]	POST CH2 Fader ^[2]	POST CH3 Fader ^[2]	POST CH4 Fader ^[2]
Cross Fader A ^[2]	Cross Fader A ^[2]	Cross Fader A ^[2]	Cross Fader A ^[2]
Cross Fader B ^[2]	Cross Fader B ^[2]	Cross Fader B ^[2]	Cross Fader B ^[2]
MIC	MIC	MIC	MIC
REC OUT ^[2]	REC OUT ^[2]	REC OUT ^[2]	REC OUT ^[2]

[1] : Le son est au volume du son entrant dans cet appareil, quel que soit le réglage de [USB Output Level].

[2] : Lors de l'utilisation pour d'autres applications que l'enregistrement, faites attention aux réglages de l'application DJ pour que des boucles audio ne soient pas générées. Si des boucles audio sont générées, le son peut entrer et sortir à des volumes non souhaités.

3 Cliquez sur le menu déroulant de [USB Output Level].

Régulez le volume des données audio provenant de cet appareil.

- Le réglage de [USB Output Level] s'applique à tous les sons. Toutefois, lorsque [1] du tableau de l'étape 2 est sélectionné, le son sort au volume auquel il entre dans cet appareil.
- Si le volume n'est pas suffisant avec le réglage de volume du logiciel DJ seulement, changez le réglage de [USB Output Level] pour obtenir un volume suffisant à la sortie de cet appareil. Notez toutefois que le son sera déformé si le volume est trop augmenté.

❖ Réglage de la taille de la mémoire (lorsque ASIO de Windows est utilisé)

Si une application utilisant cet appareil comme appareil audio par défaut (logiciel DJ, etc.) est ouverte, fermez-la avant de régler la taille de la mémoire.

Affichez l'utilitaire de réglage avant de commencer.

Cliquez sur l'onglet [ASIO].



- Le risque de perte sonore (interruption du son) diminue si une mémoire suffisamment grande est attribuée mais le retard (latence) dans la transmission du signal audio augmente.

❖ Vérification de la version du pilote

Affichez l'utilitaire de réglage avant de commencer.

Cliquez sur l'onglet [About].



Vérification des toutes dernières informations concernant le pilote

Les toutes dernières informations sur le pilote dédié exclusivement à cet appareil se trouve sur notre site à l'adresse suivante.

<http://www.prodjnet.com/support/>

- Le fonctionnement ne peut pas être garanti lorsque plusieurs modèles de cette console de mixage sont raccordés à un seul ordinateur.

Opérations

Panneau de commande

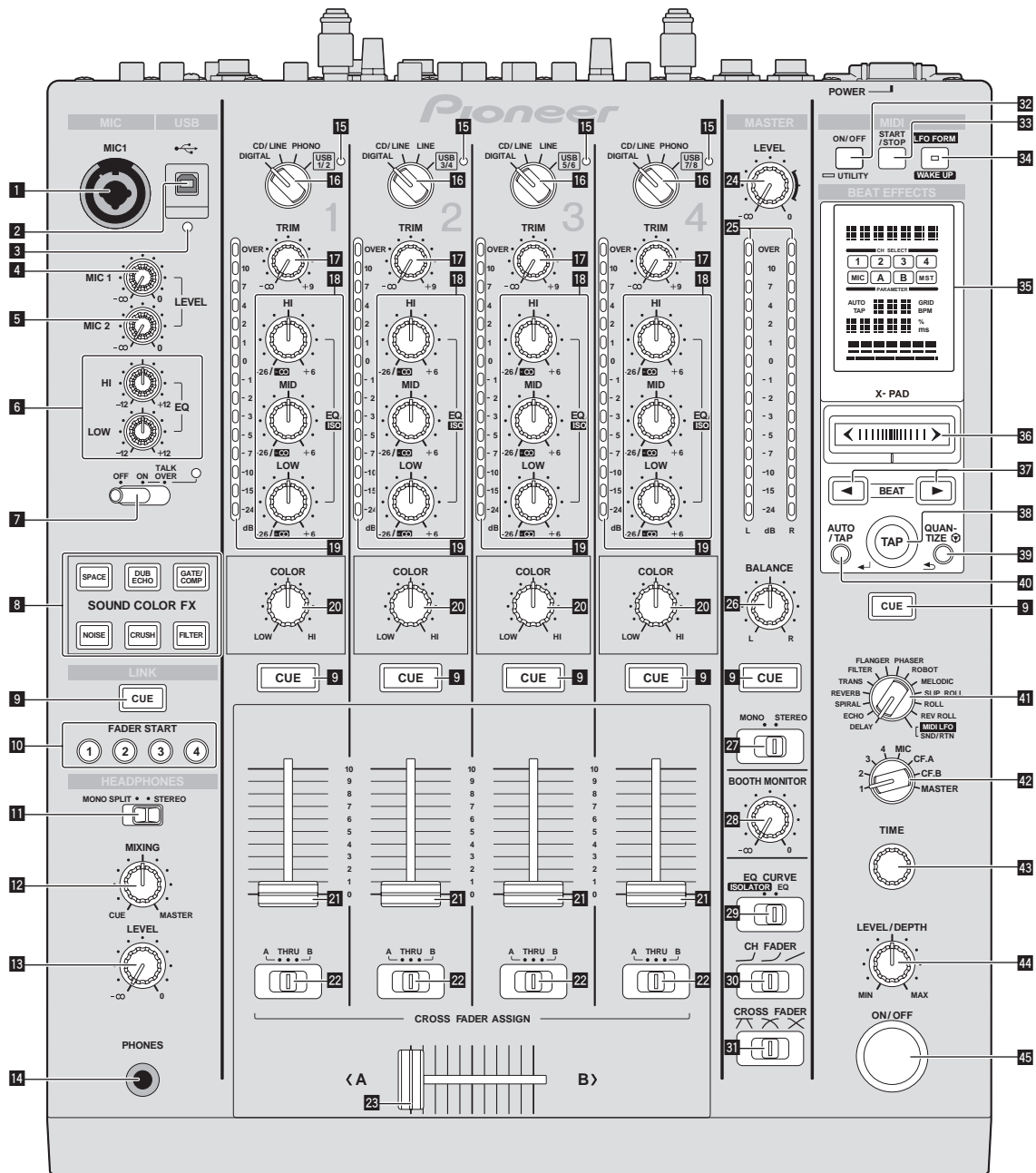

1 Prise MIC1 (la page 15)

Pour raccorder un microphone.

2 Prise USB (la page 8)

Raccordez l'ordinateur.

3 Indicateur de liaison USB

S'éclaire lorsque des signaux sont échangés avec l'ordinateur.

4 Commande MIC1 LEVEL (la page 15)

Ajuste le niveau du son provenant du canal [MIC1].

5 Commande MIC2 LEVEL (la page 15)

Ajuste le niveau du son provenant du canal [MIC2].

6 Commandes EQ (HI, LOW) (la page 15)

Ajustent la qualité du timbre des canaux [MIC1] et [MIC2].

7 Sélecteur OFF, ON, TALK OVER (la page 15)

Allume/éteint le microphone.

8 Touches SOUND COLOR FX (la page 15)

Mettent en ou hors service les effets SOUND COLOR FX.

9 Touches CUE (la page 14)

Appuyez sur la(les) touche(s) [CUE] du(des) canal(canaux) que vous voulez surveiller.

10 Touches FADER START (1, 2, 3, 4) (la page 14)

Mettent en/hors service la fonction de lancement par le fader.

11 Sélecteur MONO SPLIT, STEREO (la page 14)

Change la façon dont le son de contrôle provenant du casque d'écoute est réparti.

12 Commandes MIXING (la page 14)

Ajustent la balance du volume du son des canaux pour lesquels la touche [CUE] est pressée et le son du canal [MASTER].

13 Commande LEVEL (la page 14)

Ajuste le niveau du son provenant du casque d'écoute.

14 Prise PHONES (la page 14)

Pour raccorder un casque d'écoute.

15 Indicateur d'entrée audio USB

S'éclaire lorsque le son de l'ordinateur est transmis aux divers canaux.

16 Sélecteur DIGITAL, CD/LINE, PHONO, LINE, USB */* (la page 14)

Sélectionnez la source d'entrée de chaque canal correspondant aux appareils raccordés à cet appareil.

17 Commande TRIM (la page 14)

Règle le niveau des signaux audio présents à l'entrée de chaque canal.

18 Commandes EQ/ISO (HI, MID, LOW) (la page 14)

Ajuste la qualité du son des différents canaux.

19 Indicateur de niveau de canal (la page 14)

Indique le niveau sonore des différents canaux avant de passer par les faders de canaux.

20 Commandes COLOR (la page 15)

Changent les paramètres de SOUND COLOR FX des différents canaux.

21 Fader de canal (la page 14)

Règle le niveau des signaux audio présents à la sortie de chaque canal.

22 Sélecteur CROSS FADER ASSIGN (A, THRU, B) (la page 14)

Règle la destination du signal de chaque canal sur [A] ou [B].

23 Crossfader (la page 14)

Restitue les signaux audio affectés par le commutateur d'affectation de crossfader correspondant aux caractéristiques de la courbe sélectionnée par [CROSS FADER] (Sélecteur de courbe de crossfader).

24 Commandes MASTER LEVEL (la page 14)

Ajuste le niveau du son provenant du canal [MASTER].

25 Indicateur de niveau principal (la page 14)

Indique le niveau du son provenant du canal [MASTER].

26 Commandes BALANCE (la page 15)

Ajuste la balance gauche/droite du son présent à la sortie des prises [MASTER1], etc.

27 Sélecteur MONO, STEREO (la page 15)

Commute le son présent à la sortie des prises [MASTER1], etc., entre mono et stéréo.

28 Commandes BOOTH MONITOR (la page 15)

Règle le niveau des signaux audio présents en sortie à la prise [BOOTH].

29 Sélecteur EQ CURVE (ISOLATOR, EQ) (la page 14)

Commute la fonction des commandes [EQ/ISO (HI, MID, LOW)].

30 Sélecteur CH FADER (↘, ↗, ↖) (la page 14)

Commute les caractéristiques de la courbe du fader de canal.

31 Sélecteur CROSS FADER (↖, ↗, ✕) (la page 14)

Les caractéristiques de la courbe du crossfader changent.

32 Touche ON/OFF (UTILITY)

- **ON/OFF** : Met la fonction MIDI en/hors service (la page 17).
- **UTILITY** : Affiche l'écran [USER SETUP] ou [CLUB SETUP] (la page 23).

33 Touche START/STOP (la page 17)

Envoie des signaux de démarrage MIDI/arrêt MIDI.

34 Touche LFO FORM (WAKE UP)

- **LFO FORM** : Lorsque [MIDI LFO] est sélectionné dans BEAT EFFECT, la forme d'onde du signal MIDI change chaque fois que la touche est pressée (la page 20).
- **WAKE UP** : Annule le mode de veille automatique (la page 23).

35 Écran de l'appareil principal**36 X-PAD (la page 16)**

Ajuste le paramètre quantitatif de la fonction BEAT EFFECT.

37 Touches BEAT ◀, ▶ (la page 16)

Spécifie la fraction de temps utilisée pour synchroniser le son auquel l'effet est appliqué.

38 Touche TAP (ENTER)

- **TAP** : Lorsque le mode de mesure du BPM est réglé sur [TAP], le BPM est spécifié en tapant du doigt sur la touche (la page 16).
- **ENTER** : Sert à changer les réglages de cet appareil (la page 23).

39 Touche QUANTIZE

- Sert à changer les réglages de cet appareil (la page 23).
- Lorsque la fonction QUANTIZE est activée pour BEAT EFFECT, l'effet est appliqué au son sans perte de tempo pour la plage en cours de lecture. (la page 16).

40 Touche AUTO/TAP (la page 16)

Commute le mode de mesure du BPM.

41 Sélecteur DELAY, ECHO, SPIRAL, REVERB, TRANS, FILTER, FLANGER, PHASER, ROBOT, MELODIC, SLIP ROLL, ROLL, REV ROLL, SND/RTN (MIDI LFO) (la page 16)

Commute le type d'effet BEAT EFFECT.

42 Sélecteur 1, 2, 3, 4, MIC, CF.A, CF.B, MASTER (la page 16)

Commute le canal auquel le BEAT EFFECT doit être appliqué.

43 Commande TIME (la page 16)

Ajuste le paramètre temporel de BEAT EFFECT.

44 Commande LEVEL/DEPTH (la page 16)

Ajuste le paramètre quantitatif de BEAT EFFECT.

45 Touche ON/OFF (la page 16)

Met en/hors service la fonction BEAT EFFECT.

N'exercez pas de force excessive lorsque vous tirez les boutons de fader de canal et de crossfader. Les boutons ne peuvent pas être détachés. L'appareil peut être endommagé par une force excessive.

Opérations de base

Restitution du son

1 Appuyez sur la touche [POWER].

Allumez cet appareil.

2 Tournez le sélecteur [DIGITAL, CD/LINE, PHONO, LINE, USB */*].

Sélectionnez parmi les dispositifs raccordés à cet appareil les sources d'entrée prévues pour les différents canaux.

- [DIGITAL] : Sélectionne le lecteur DJ raccordé aux prises [DIGITAL].
- [PHONO] : Sélectionne le lecteur analogique raccordé aux prises [PHONO].
- [CD/LINE], [LINE] : Sélectionne la platine à cassette ou le lecteur CD raccordé aux prises [LINE].
- [USB */*] : Sélectionne le son de l'ordinateur raccordé au port [USB].

3 Tournez la commande [TRIM].

Règle le niveau des signaux audio présents à l'entrée de chaque canal. L'indicateur de niveau du canal approprié s'allume lorsque des signaux audio sont transmis correctement à ce canal.

4 Réglez le fader de canal sur la position intérieure

Règle le niveau des signaux audio présents à la sortie de chaque canal.

5 Commutez le sélecteur [CROSS FADER ASSIGN (A, THRU, B)].

Commute la destination de la sortie de chaque canal.

- [A] : Affectation à [A] (gauche) du crossfader.
- [B] : Affectation à [B] (droite) du crossfader.
- [THRU] : Sélectionnez cette option si vous ne voulez pas utiliser le crossfader. (Les signaux ne passent pas par le crossfader.)

6 Réglez le crossfader

Cette opération est inutile si le sélecteur [CROSS FADER ASSIGN (A, THRU, B)] est réglé sur [THRU].

7 Tournez la commande [MASTER LEVEL].

Les signaux audio sont restitués par les prises [MASTER1] et [MASTER2]. L'indicateur de niveau principal s'allume.

Réglage de la qualité du son

Tournez les commandes [EQ/ISO (HI, MID, LOW)] des différents canaux.

Reportez-vous à la page 26, *Spécifications* pour la plage de réglage du son de chaque commande.

❖ Commutation de la fonction des commandes [EQ/ISO (HI, MID, LOW)]

Commutez le sélecteur [EQ CURVE (ISOLATOR, EQ)].

- [ISOLATOR] : Fonctionne comme isolateur.
 - [EQ] : La fonction d'égalisation est spécifiée.
-

Contrôle du son par un casque

1 Raccordez le casque à la prise [PHONES]

2 Appuyez sur la(les) touche(s) [CUE] du(des) canal(canaux) que vous voulez surveiller.

3 Commutez le sélecteur [MONO SPLIT, STEREO].

- [MONO SPLIT] : Le son des canaux pour lesquels la touche [CUE] est pressée provient du canal gauche du casque d'écoute tandis que le son de [MASTER] provient du canal droit.
- [STEREO] : Le son des canaux pour lesquels la touche [CUE] est pressée provient du casque d'écoute et est restitué en stéréo.

4 Tournez la commande [MIXING].

Ajustent la balance du volume du son des canaux pour lesquels la touche [CUE] est pressée et le son du canal [MASTER].

5 Tournez la commande [LEVEL] de [HEADPHONES].

Le son des canaux pour lesquels la touche [CUE] est pressée provient du casque d'écoute.

- Le contrôle s'annule par une nouvelle pression sur la touche [CUE] de casque.
-

Contrôle du son de l'ordinateur

- Vérifiez [Utiliser la fonction « LINK MONITOR » de table de mixage DJ Pioneer.] sous [Fichier] > [Préférences] > [Audio] dans rekordbox au préalable. Reportez-vous aussi au mode d'emploi de rekordbox.

1 Raccordez le casque à la prise [PHONES]

2 Raccordez un ordinateur sur lequel rekordbox est installé.

Pour les instructions sur le raccordement, reportez-vous à la page 7, *Raccordement des prises d'entrée*.

3 Sélection du morceau devant être contrôlé avec rekordbox

4 Appuyez sur la touche [CUE] de [LINK].

Le morceau sélectionné avec rekordbox est restitué par le casque d'écoute.

- Le contrôle s'annule par une nouvelle pression sur la touche [CUE] de casque.
 - La même opération que dans *Contrôle du son par un casque* (étapes 3 à 5) peut être effectuée.
-

Commutation de la courbe du fader

❖ Sélectionnez les caractéristiques de la courbe du fader de canal.

Commutez le sélecteur [CH FADER (↘, ↙, ↗)].

- [↘] : La courbe s'élève subitement à l'arrière.
- [↙] : Une des courbes précédente et suivante est spécifiée.
- [↗] : La courbe s'élève graduellement (le son augmente graduellement lorsque le fader de canal s'éloigne de l'avant).

❖ Sélectionnez les caractéristiques de la courbe du crossfader.

Commutez le sélecteur [CROSS FADER (↖, ↗, ✕)].

- [↖] : Courbe croissant rapidement (quand le crossfader est éloigné du côté [A], les signaux audio sortent immédiatement du côté [B]).
 - [↗] : Courbe se situant entre les deux courbes précédente et suivante.
 - [✕] : Courbe croissant graduellement (quand le crossfader est éloigné du côté [A], le son du côté [B] augmente graduellement tandis que le son du côté [A] diminue graduellement).
-

Lancement de la lecture sur un lecteur DJ avec la fader (lancement par le fader)

Lorsqu'un lecteur DJ Pioneer est raccordé par un câble LAN, le lancement de la lecture sur le lecteur DJ, ou d'autres opérations de ce type, peut être contrôlé par le fader de cet appareil.

Raccordez cet appareil et le lecteur DJ Pioneer au préalable. Pour les instructions sur le raccordement, reportez-vous à la page 7, *Raccordement des prises d'entrée*. Pour le réglage de numéros des lecteurs DJ Pioneer, reportez-vous à la page 15, *À propos de PRO DJ LINK*.

Le lancement par le fader peut être activé et désactivé pour l'ensemble des lecteurs DJ. Pour la marche à suivre, reportez-vous à la page 23, *Changement des réglages*.

❖ Lancer la lecture en utilisant le fader de canal

1 Réglez le sélecteur [CROSS FADER ASSIGN (A, THRU, B)] sur [THRU].

2 Appuyez sur une des touches [FADER START (1, 2, 3, 4)].

Sélectionnez le canal concerné par le lancement par le fader.

3 Réglez le fader de canal sur la position la plus extérieure

4 Spécifiez le repère sur le lecteur DJ

Le lecteur DJ se met en pause au point de repère.

5 Réglez le fader de canal sur la position intérieure

La lecture démarre sur le lecteur DJ.

- Si vous ramenez le fader de canal à la position originale, le lecteur revient instantanément au point de repère déjà spécifié et interrompt la lecture (repère arrière).

❖ Lancer la lecture en utilisant le crossfader

1 Réglez le sélecteur [CROSS FADER ASSIGN (A, THRU, B)] sur [A] ou [B].

2 Appuyez sur une des touches [FADER START (1, 2, 3, 4)].

Sélectionnez le canal concerné par le lancement par le fader.

3 Réglez le crossfader

Réglez-le sur le côté opposé à celui sur lequel est réglé le canal que vous voulez utiliser pour le lancement au fader.

4 Spécifiez le repère sur le lecteur DJ

Le lecteur DJ se met en pause au point de repère.

5 Réglez le crossfader

La lecture démarre sur le lecteur DJ.

- Si vous ramenez le crossfader à la position originale, le lecteur revient instantanément au point de repère déjà spécifié et interrompt la lecture (repère arrière).

Utilisation d'un microphone

1 Raccordez un microphone à la prise [MIC1] ou [MIC2].

2 Réglez le sélecteur [OFF, ON, TALK OVER] sur [ON] ou [TALK OVER].

- [ON] : L'indicateur s'éclaire.
- [TALK OVER] : L'indicateur clignote.
- Lorsque [TALK OVER] est spécifié, le son des canaux autres que le canal [MIC] est atténué de 18 dB (défaut) si un son de -10 dB ou plus est transmis au microphone.
- Le niveau d'atténuation du son [TALK OVER] peut être changé dans [USER SETUP]. Pour les instructions sur le réglage, reportez-vous à la page 23, *Changement des réglages*.

3 Tournez la commande [MIC1 LEVEL] ou [MIC2 LEVEL].

Ajustez le niveau du son provenant du canal [MIC].

- Attention, car une rotation jusqu'à la position extrême droite produit un son très fort.

4 Fournissez des signaux audio au microphone.

❖ Réglage de la qualité du son

Tournez les commandes [EQ (HI, LOW)] des canaux [MIC].

Reportez-vous à la page 26, *Spécifications* pour la plage de réglage du son de chaque commande.

Commutation du son entre mono et stéréo

Permet de commuter le son provenant des prises [MASTER1], [MASTER2], [BOOTH], [REC OUT], [PHONES], [DIGITAL MASTER OUT] et [USB] entre une restitution en monophonie et en stéréophonie.

- Pour régler le son à la sortie des prises [USB], sélectionnez [REC OUT] dans [Mixer Audio Output] de l'utilitaire de réglage.

Commutez le sélecteur [MONO, STEREO].

- [MONO] : Le son est en mono.
- [STEREO] : Le son est en stéréo.

❖ Réglage de la balance G/D du son

La balance gauche/droite du son provenant des prises [MASTER1], [MASTER2], [BOOTH], [REC OUT], [PHONES], [DIGITAL MASTER OUT] et [USB] peut être ajustée.

- Pour régler le son à la sortie des prises [USB], sélectionnez [REC OUT] dans [Mixer Audio Output] de l'utilitaire de réglage.

1 Réglez le sélecteur [MONO, STEREO] sur [STEREO].

2 Tournez la commande [BALANCE].

La balance gauche/droite du son change selon le sens de rotation de la commande [BALANCE] et selon sa position.

- La voie droite d'un son stéréo est restituée lorsque la commande est tournée complètement vers la droite. La voie gauche d'un son stéréo est restituée lorsque la commande est tournée complètement vers la gauche.

Le son est restitué par la prise [BOOTH].

Tournez la commande [BOOTH MONITOR].

Règle le niveau des signaux audio présents en sortie à la prise [BOOTH].

Opérations avancées

À propos de PRO DJ LINK

Lorsqu'un lecteur DJ Pioneer compatible PRO DJ LINK (CDJ-2000, CDJ-900 etc.), un ordinateur sur lequel rekordbox est installé et cet appareil sont reliés par un câble LAN, les fonctions PRO DJ LINK suivantes peuvent être utilisées.

Pour de plus amples informations sur la fonction PRO DJ LINK, reportez-vous aussi au mode d'emploi du lecteur DJ et au mode d'emploi de rekordbox.

Pour les instructions sur le raccordement, reportez-vous à la page 7, *Raccordement des prises d'entrée*.

- Lorsqu'un concentrateur-commutateur est utilisé, 4 lecteurs DJ et 2 ordinateurs au maximum peuvent être raccordés.
- Utilisez un concentrateur-commutateur compatible 100Base-TX. Certains concentrateurs-commutateurs peuvent ne pas fonctionner correctement.
- Réglez le numéro du lecteur DJ sur le même numéro que le canal auquel le câble audio est raccordé.

❖ LINK MONITOR

Avec cette fonction, les fichiers de musique rekordbox enregistrés sur l'ordinateur peuvent rapidement être contrôlés par le casque d'écoute.

❖ STATUS INFORMATION

Cette fonction indique aux lecteurs DJ l'état du canal raccordé (l'état d'émission, le numéro de canal, etc.).

❖ QUANTIZE

Lorsqu'un morceau analysé avec rekordbox est utilisé, le morceau est mis au temps même lorsque la touche [ON/OFF] de [BEAT EFFECTS] est pressée ou le [X-PAD] est touché grossièrement.

❖ FADER START

La lecture sur le lecteur DJ peut être lancée par le fader de cet appareil (Lancement de la lecture par le fader).

SOUND COLOR FX

Ces effets changent en association avec les commandes [COLOR] des différents canaux.

1 Appuyez sur une des touches [SOUND COLOR FX].

Le type d'effet est sélectionné.

La touche sur laquelle une pression a été exercée clignote.

- Pour les types d'effets, reportez-vous à la page 18, *Types d'effets SOUND COLOR FX*.
- Le même effet est spécifié pour les canaux [CH1] à [CH4].

2 Tournez la commande [COLOR].

L'effet est appliqué à ou aux canaux correspondant aux commandes sur lesquelles une pression a été exercée.

BEAT EFFECT

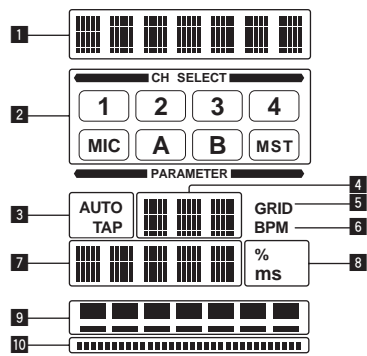

Cette fonction permet de régler instantanément divers effets en fonction du tempo (BPM = Battements par minute) du morceau en cours de lecture.

1	Section d'affichage des effets	Le nom de l'effet sélectionné est affiché.
2	Section d'affichage des canaux sélectionnés	Le nom du canal auquel l'effet est appliqué est affiché.
3	AUTO (TAP)	[AUTO] s'éclaire lorsque le mode auto est spécifié comme mode de mesure BPM. [TAP] s'éclaire en mode de saisie manuelle.
4	Indication de la valeur du BPM (3 chiffres)	En mode auto, la valeur du BPM détectée automatiquement est indiquée. Lorsque le BPM ne peut pas être détecté, la valeur du BPM détecté antérieurement est indiquée et clignote. En mode de saisie manuelle, la valeur du BPM saisie manuellement est indiquée.
5	GRID	Lors de la lecture de plages analysées avec rekordbox, cet indicateur s'éclaire quand la fonction QUANTIZE peut être utilisée en combinaison avec le lecteur DJ. Il clignote ou reste éteint si la fonction QUANTIZE ne peut pas être utilisée.
6	BPM	Cette indication reste allumée.
7	Section d'affichage des paramètres	Cet affichage contient les paramètres spécifiés pour les différents effets. Lorsque la touche [BEAT ◀ ▶] est pressée, la fraction de temps correspondant est indiquée pendant 1 seconde. Lorsqu'une valeur hors de la plage du paramètre est spécifiée avec la touche [BEAT ◀ ▶], la valeur ne change pas et l'affichage clignote.
8	% (ms)	Ces indications s'éclairent selon l'unité des différents effets.
9	Section d'affichage des temps	S'éclaire en fonction de la position du numéro de temps sélectionné.
10	Section d'affichage tactile	S'éclaire lorsque le [X-PAD] est touché.

1 Appuyez sur la touche [AUTO/TAP].

Sélectionnez le mode de mesure du BPM.

- [AUTO] : Le BPM est automatiquement mesuré à l'entrée du signal audio. Le mode [AUTO] est spécifié lorsque l'appareil est allumé.
- [TAP] : Le BPM est spécifié en tapant du doigt sur la touche [TAP].
- La plage de mesure du BPM [AUTO] va de BPM = 70 à 180. Avec certains morceaux, il peut être impossible de mesurer correctement le BPM. Si le BPM ne peut pas être mesuré correctement, la valeur du BPM clignote sur l'écran. Dans ce cas, utilisez la touche [TAP] pour spécifier le BPM manuellement.

2 Tournez le sélecteur [DELAY, ECHO, SPIRAL, REVERB, TRANS, FILTER, FLANGER, PHASER, ROBOT, MELODIC, SLIP ROLL, ROLL, REV ROLL, SND/RTN (MIDI LFO)].

Cette touche sélectionne le type d'effet.

- Pour les types d'effets, reportez-vous à la page 18, *Types de BEAT EFFECT*.
- Pour utiliser [SND/RTN], reportez-vous à *Utilisation du processeur d'effets externe* ci-dessous.
- Pour utiliser [MIDI LFO], reportez-vous à la page 17, *Utilisation de MIDI LFO*.

3 Tournez le sélecteur [1, 2, 3, 4, MIC, CF.A, CF.B, MASTER].

Cette touche sélectionne le canal auquel l'effet sera appliqué.

- [1] – [4] : L'effet est appliqué au son du canal approprié.
- [MIC] : L'effet est appliqué au son du canal [MIC].
- [CF.A], [CF.B] : L'effet est appliqué au son du côté [A] (gauche) ou [B] (droit) du crossfader.
- [MASTER] : L'effet est appliqué au son du canal [MASTER].
- Cette opération est inutile lorsque [MIDI LFO] est sélectionné.

4 Appuyez sur la touche [BEAT ◀ ▶].

Spécifie la fraction de temps utilisée pour synchroniser le son auquel l'effet est appliqué.

La durée de l'effet correspondant à la fraction de battement se règle automatiquement.

5 Appuyez sur la touche [ON/OFF] de [BEAT EFFECTS].

L'effet est appliqué au son.

La durée de l'effet peut être ajustée par une rotation de la commande [TIME].

Le paramètre quantitatif de l'effet peut être ajusté par une rotation de la commande [LEVEL/DEPTH].

La touche [ON/OFF] clignote lorsque l'effet est activé.

- L'effet se désactive par une nouvelle pression sur la touche [ON/OFF].

❖ Saisie manuelle du BPM

Tapez au moins 2 fois sur la touche [TAP] au rythme du battement (noires) du son reproduit.

La valeur moyenne de l'intervalle auquel la touche [TAP] est frappée par le doigt est spécifiée comme BPM.

- Lorsque le BPM est spécifié avec la touche [TAP], la fraction de temps se règle sur [1/1], et la durée d'un temps (noire) est spécifiée comme durée pour l'effet.
- Le BPM peut être spécifié manuellement en tournant la commande [TIME] tout en tenant la touche [TAP] enfoncée.
- Le BPM peut être réglé par incréments de 0,1 en appuyant simultanément sur les touches [AUTO/TAP] et [TAP] et tournant la commande [TIME].

❖ Utilisation du processeur d'effets externe

1 Reliez cet appareil et le générateur d'effets externe.

Pour les instructions sur le raccordement, reportez-vous à la page 7, *Raccordement des prises de sortie*.

2 Tournez le sélecteur [DELAY, ECHO, SPIRAL, REVERB, TRANS, FILTER, FLANGER, PHASER, ROBOT, MELODIC, SLIP ROLL, ROLL, REV ROLL, SND/RTN (MIDI LFO)].

Sélectionnez [SND/RTN (MIDI LFO)].

3 Tournez le sélecteur [1, 2, 3, 4, MIC, CF.A, CF.B, MASTER].

Cette touche sélectionne le canal auquel l'effet sera appliqué.

4 Appuyez sur la touche [ON/OFF] de [BEAT EFFECTS].

Le son transitant par le générateur d'effets externe est restitué par le canal [MASTER].

- L'effet se désactive par une nouvelle pression sur la touche [ON/OFF].

❖ Utilisation de la fonction QUANTIZE

Selon les informations de GRID obtenues pour les morceaux analysés avec rekordbox, des effets peuvent être ajoutés au son sans perdre le tempo du morceau en cours de lecture.

Reliez au préalable cet appareil et un lecteur DJ Pioneer compatible PRO DJ LINK. Pour les instructions sur le raccordement, reportez-vous à la page 7, *Raccordement des prises d'entrée*.

Les fichiers de musique doivent être analysés avec rekordbox au préalable pour pouvoir utiliser la fonction QUANTIZE. Pour les instructions sur l'analyse de fichiers de musique avec rekordbox, reportez-vous au mode d'emploi de rekordbox.

- La fonction QUANTIZE ne peut pas être utilisée lorsque [REVERB], [ROBOT], [MELODIC] ou [SND/RTN (MIDI LFO)] est sélectionné.
- Pour l'utiliser avec CDJ-2000 ou CDJ-900, faites la mise à jour du microprogramme avec la version 4.0 ou une version ultérieure. (À partir de février 2011)

1 Appuyez sur la touche [QUANTIZE].

La fonction QUANTIZE est activée.

[GRID] s'éclaire dans l'afficheur de l'appareil lorsque les informations de GRID ont été reçues du lecteur DJ correctement et la fonction QUANTIZE peut être utilisée.

[GRID] clignote si les informations de GRID n'ont pas pu être reçues correctement.

- Selon l'état du lecteur DJ (réception, scratching, lecture arrière, etc.), il peut être impossible de recevoir les informations GRID.

2 Appuyez sur la touche [ON/OFF] de [BEAT EFFECTS] ou touchez le [X-PAD].

L'effet s'ajoute au son au tempo du morceau en cours de lecture.

- La fonction QUANTIZE se désactive par une nouvelle pression sur la touche [QUANTIZE].

Fonctionnement du [X-PAD]

Marche à suivre	État de la touche [ON/OFF] de [BEAT EFFECTS]	X-PAD	Effet
①	Désactivée (éclairée)	Relâchez ↔ Touchez	Activée ↔ Désactivée
②	Activée (clignotante)	Relâchez ↔ Touchez	Activée ↔ Activée

❖ Marche à suivre ①

1 Effectuez les points 1 à 4 de la procédure BEAT EFFECT.

2 Touchez le [X-PAD].

Le [X-PAD] met en et hors service l'effet et change le paramètre quantitatif.

- Lorsque vous relâchez le doigt de [X-PAD], l'effet s'arrête.
- Pour maintenir l'effet lorsque vous relâchez le doigt de [X-PAD], appuyez sur la touche [ON/OFF] de [BEAT EFFECTS] tout en touchant le [X-PAD], puis relâchez le doigt de [X-PAD].

❖ Marche à suivre ②

1 Effectuez les points 1 à 5 de la procédure BEAT EFFECT.

2 Touchez le [X-PAD].

Le [X-PAD] change le paramètre quantitatif de l'effet.

Fonctionnement du logiciel DJ avec la fonction MIDI

Cet appareil fournit les informations concernant le fonctionnement des touches et des commandes dans le format universel MIDI.

Lorsqu'il est raccordé par un câble USB à un ordinateur sur lequel un logiciel DJ compatible MIDI est installé, le logiciel DJ peut être utilisé depuis cet appareil. Installez le logiciel DJ au préalable sur votre ordinateur. Effectuez aussi les réglages audio et MIDI pour le logiciel DJ.

- Pour les instructions sur le réglage du canal MIDI, reportez-vous à la page 23, *Changement des réglages*.
- Pour les messages fournis par cet appareil, reportez-vous à la page 21, *Liste de messages MIDI*.

1 Raccordez la prise [USB] de cet appareil à l'ordinateur.

Pour le détail sur les raccordements, reportez-vous à la page 8, *Raccordement au panneau de commande*.

2 Lancez le logiciel DJ.

3 Appuyez sur la touche [ON/OFF (UTILITY)].

Mettez la fonction MIDI en service.

La transmission des messages MIDI commence.

- Lorsqu'un fader ou une commande est bougé, un message correspond à la nouvelle position est envoyé.
- Lorsque la touche [START/STOP] est pressée et maintenue enfoncée plus de 2 secondes, un ensemble de messages MIDI correspondant aux positions des touches, faders ou commandes est envoyé (Instantané).
- Une nouvelle pression sur la touche [ON/OFF (UTILITY)] arrête l'envoi des messages MIDI.
- L'horloge de synchronisation MIDI (infos de BPM) est envoyée quel que soit l'état de la touche [ON/OFF (UTILITY)].

❖ Préparatifs avant d'utiliser la fonction MIDI LFO

Le logiciel, dispositif, etc. compatible MIDI (mentionné ci-dessous comme "côté réception du signal MIDI") doit être préparé ("appris") pour pouvoir utiliser la fonction MIDI LFO.

Effectuez l'apprentissage sur le côté réception du signal MIDI.

- Pour les messages fournis par cet appareil, reportez-vous à la page 21, *Liste de messages MIDI*.

1 Appuyez sur la touche [ON/OFF (UTILITY)].

Mettez la fonction MIDI en service.

2 Tournez le sélecteur [DELAY, ECHO, SPIRAL, REVERB, TRANS, FILTER, FLANGER, PHASER, ROBOT, MELODIC, SLIP ROLL, ROLL, REV ROLL, SND/RTN (MIDI LFO)].

Sélectionnez [SND/RTN (MIDI LFO)].

[S/R⇌LFO] clignote sur la section d'affichage des effets, puis [SND/RTN] s'affiche.

3 Appuyez sur la touche [ON/OFF] de [BEAT EFFECTS].

Apprenez le message MIDI de la touche [ON/OFF] de [BEAT EFFECTS] du côté réception du signal MIDI.

- Le message MIDI envoyé par la touche [ON/OFF] de [BEAT EFFECTS] est diffusé lorsque [SND/RTN (MIDI LFO)] est sélectionné et lorsqu'une autre chose que [SND/RTN (MIDI LFO)] est sélectionné.
- Le message MIDI de la touche [ON/OFF] de [BEAT EFFECTS] lorsque [SND/RTN (MIDI LFO)] est sélectionné n'est envoyé que lorsque l'opération est effectuée selon cette procédure.

4 Appuyez sur la touche [LFO FORM (WAKE UP)].

Apprenez le message MIDI de la touche [LFO FORM (WAKE UP)] du côté réception du signal MIDI.

[1/7 ▲▲▲] et [1/7 LFO] apparaissent en alternance dans la section d'affichage des effets.

- Si nécessaire, réglez le mappage MIDI des autres touches et commandes.

Comme le message MIDI de la touche [LFO FORM (WAKE UP)] est envoyé séquentiellement, selon les réglages du côté réception du signal MIDI, le message MIDI peut ne pas être appris.

Pour régler le mappage MIDI d'autres touches et commandes, appuyez sur la touche [LFO FORM (WAKE UP)] pour basculer sur [SND/RTN].

❖ Utilisation de MIDI LFO

Au préalable, faites les préparatifs mentionnés dans *Préparatifs avant d'utiliser la fonction MIDI LFO*.

1 Tournez le sélecteur [DELAY, ECHO, SPIRAL, REVERB, TRANS, FILTER, FLANGER, PHASER, ROBOT, MELODIC, SLIP ROLL, ROLL, REV ROLL, SND/RTN (MIDI LFO)].

Sélectionnez [SND/RTN (MIDI LFO)].

[S/R⇌LFO] clignote sur la section d'affichage des effets, puis [SND/RTN] s'affiche.

2 Appuyez sur la touche [LFO FORM (WAKE UP)].

La transmission des signaux MIDI commence.

Le motif de la forme d'onde du signal MIDI change à chaque pression sur la touche [LFO FORM (WAKE UP)].

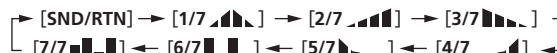

3 Appuyez sur la touche [BEAT ◀, ▶].

Spécifiez la durée d'émission de la forme d'onde du signal MIDI.

4 Appuyez sur la touche [ON/OFF] de [BEAT EFFECTS] ou touchez le [X-PAD].

Le message MIDI d'activation de l'effet est envoyé.

- Lorsque la touche [LFO FORM (WAKE UP)] est pressée et un réglage de [1/7 ▲▲▲] – [7/7 ▲▲▲] est sélectionné, le message MIDI des touches et commandes suivantes peut être envoyé même lorsque le mode MIDI est hors service.
 - [X-PAD] (Touchez ↔ Relâchez)
 - Touche [CUE] de [BEAT EFFECTS]
 - Sélecteur [1, 2, 3, 4, MIC, CF.A, CF.B, MASTER]
 - Commande [LEVEL/DEPTH]
 - Touche [ON/OFF] de [BEAT EFFECTS]
- Lorsque la touche [LFO FORM (WAKE UP)] est pressée pour basculer entre [SND/RTN] et [MIDI LFO], BEAT EFFECT se met automatiquement hors service.
- Il n'est pas possible de basculer entre [SND/RTN] et [MIDI LFO] tout en touchant le [X-PAD].

❖ Envoi de messages de démarrage MIDI et d'arrêt MIDI

Appuyez sur la touche [START/STOP] de [MIDI].

- Les messages de mise en marche MIDI et d'arrêt MIDI sont envoyés en alternance chaque fois que la touche [START/STOP] est pressée, que la fonction MIDI soit en ou hors service.

Fonctionnement d'un séquenceur MIDI externe

Cet appareil fournit les informations concernant le fonctionnement des touches et des commandes dans le format universel MIDI.

Cet appareil envoie le tempo de la source en cours de lecture (les informations BPM) sous forme d'horloge de synchronisation MIDI. Il peut être utilisé pour synchroniser un séquenceur MIDI externe sur le tempo de la source.

- Pour les messages fournis par cet appareil, reportez-vous à la page 21, *Liste de messages MIDI*.
- Les séquenceurs MIDI externes ne prenant pas en charge les horloges de synchronisation MIDI ne peuvent pas être synchronisés.
- Les séquenceurs MIDI externes ne peuvent pas être synchronisés sur les sources dont le BPM ne peut pas être mesuré de manière stable.
- Les horloges de synchronisation MIDI sont fournies même si les valeurs du BPM ont été spécifiées manuellement en tapant du doigt la touche [TAP]. La plage de l'horloge de synchronisation MIDI va de 40 BPM à 250 BPM.

1 Raccordez la prise [MIDI OUT] à la prise MIDI IN du séquenceur MIDI externe avec un câble MIDI du commerce.

2 Réglez le mode sync du séquenceur MIDI externe sur le mode Slave.

3 Appuyez sur la touche [START/STOP] de [MIDI].

Le message de démarrage MIDI est envoyé.

4 Appuyez sur [ON/OFF] dans la section [MIDI].

La transmission des messages MIDI commence.

Types d'effets

Types d'effets SOUND COLOR FX

Nom de l'effet	Descriptions	Commande COLOR
SPACE	Applique un effet de réverbération au son original.	Rotation antihoraire : Applique un effet de réverbération aux médiums et graves. Rotation horaire : Applique un effet de réverbération aux médiums et aigus.
DUB ECHO	Applique un effet d'écho, avec un léger retard de son après le son original émis plusieurs fois et s'affaiblissant graduellement.	Rotation antihoraire : Applique un effet d'écho aux médiums seulement. Rotation horaire : Applique un effet d'écho aux aigus seulement.
GATE/COMP	Change la texture du son dans son ensemble.	Rotation antihoraire : Un effet de gate rend le son plus serré, avec une impression de volume réduit. Rotation horaire : Un effet de compresseur rend le son plus lourd, avec une impression de volume accru.
NOISE	Du bruit blanc provenant de l'intérieur de l'appareil est mixé au son du canal via le filtre et émis. • Il est possible de régler le volume en tournant les commandes [TRIM] des canaux respectifs. Il est possible d'ajuster la qualité du son en tournant les commandes [EQ/ISO (HI, MID, LOW)].	Rotation antihoraire : La fréquence de coupure du filtre par lequel le bruit blanc passe diminue graduellement. Rotation horaire : La fréquence de coupure du filtre par lequel le bruit blanc passe augmente graduellement.
CRUSH	Change le son original en un son simulant un écrasement.	Rotation antihoraire : Augmente la distorsion du son. Rotation horaire : Le son est écrasé avant de transiter par le filtre passe-haut.
FILTER	Restitue le son ayant transité par un filtre.	Rotation antihoraire : Réduit graduellement la fréquence de coupure du filtre passe-bas. Rotation horaire : Augmente graduellement la fréquence de coupure du filtre passe-haut.

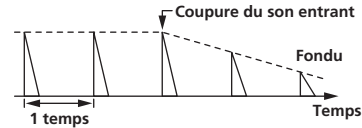

Touches BEAT ◀ ▶ (paramètre 1)	Servent à spécifier un retard de 1/8 – 16/1 selon la durée d'un temps du BPM.
Commande TIME (paramètre 2)	Sert à régler le retard. 1 à 4000 (ms)
Commande LEVEL/DEPTH (paramètre 3)	Sert à régler la balance entre le son original et l'écho.
X-PAD (paramètre 4)	Sert à régler le retard.

SPIRAL ¹ ²

Cette fonction ajoute un effet de réverbération au son entrant. Lorsque le retard change, la hauteur du son change simultanément.

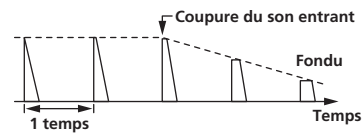

Touches BEAT ◀ ▶ (paramètre 1)	Servent à spécifier un retard de 1/8 – 16/1 selon la durée d'un temps du BPM.
Commande TIME (paramètre 2)	Sert à régler le retard. 10 à 4000 (ms)
Commande LEVEL/DEPTH (paramètre 3)	Sert à régler la balance entre le son original et le son auquel l'effet est appliqué et à régler les paramètres quantitatifs.
X-PAD (paramètre 4)	Sert à régler le retard.

REVERB ¹ ²

Cette fonction ajoute un effet de réverbération au son entrant.

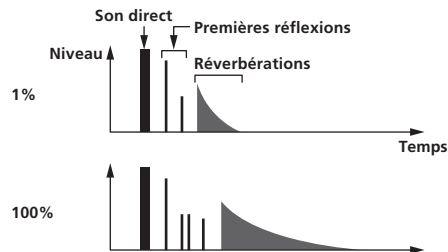

Touches BEAT ◀ ▶ (paramètre 1)	Servent à spécifier l'étendu de l'effet de réverbération, de 1 – 100 %.
Commande TIME (paramètre 2)	Sert à régler le degré de réverbération. 1 – 100 (%)
Commande LEVEL/DEPTH (paramètre 3)	Règle la balance entre le son original et le son sur lequel l'effet est appliqué.
X-PAD (paramètre 4)	Règle la fréquence de coupure du filtre.

TRANS ¹

Le son est coupé selon la fraction de temps spécifiée avec les touches [BEAT ◀, ▶].

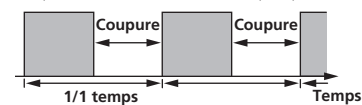

Touches BEAT ◀ ▶ (paramètre 1)	Servent à spécifier une durée de coupure de 1/16 – 16/1 selon la durée d'un temps du BPM.
Commande TIME (paramètre 2)	Sert à régler la durée de l'effet. 10 à 16000 (ms)
Commande LEVEL/DEPTH (paramètre 3)	Règle la balance entre le son original et le son sur lequel l'effet est appliqué.
X-PAD (paramètre 4)	Sert à déterminer le temps de coupure.

Types de BEAT EFFECT

DELAY ¹

Un retard sonore est produit une fois selon la fraction de temps spécifiée avec les touches [BEAT ◀, ▶].
Lorsqu'un son avec un retard d'un 1/2 temps est ajouté, 4 temps deviennent 8 temps.

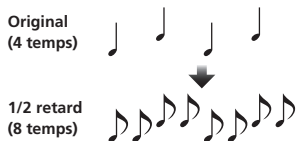

Touches BEAT ◀ ▶ (paramètre 1)	Servent à spécifier un retard de 1/8 – 16/1 selon la durée d'un temps du BPM.
Commande TIME (paramètre 2)	Sert à régler le retard. 1 à 4000 (ms)
Commande LEVEL/DEPTH (paramètre 3)	Sert à régler la balance entre le son original et le son auquel le retard est appliqué.
X-PAD (paramètre 4)	Sert à régler le retard.

ECHO ¹ ²

Un retard sonore est produit plusieurs fois et graduellement selon la fraction de temps spécifiée avec les touches [BEAT ◀, ▶].
Avec des échos à 1/1 temps, les sons avec retard s'affaiblissent selon le tempo du morceau même après la coupure du son entrant.

FILTER¹

La fréquence de coupure du filtre change selon la fraction de temps spécifiée avec les touches [BEAT ◀, ▶].

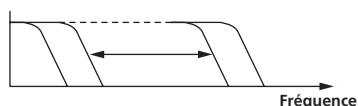

Touches BEAT ◀, ▶ (paramètre 1)	Servent à spécifier un temps de 1/4 – 64/1 pour le cycle de déplacement de la fréquence de coupure selon la durée d'un temps du BPM.
Commande TIME (paramètre 2)	Sert à déterminer le cycle selon lequel la fréquence de coupure est déplacée. 10 à 32000 (ms)
Commande LEVEL/DEPTH (paramètre 3)	Plus la commande est tournée dans le sens horaire, plus l'effet est marqué.
X-PAD (paramètre 4)	Le cycle selon lequel la fréquence de coupure se déplace fluctue finement.

FLANGER¹

Un effet de flanger à 1 cycle est produit selon la fraction de temps spécifiée avec les touches [BEAT ◀, ▶].

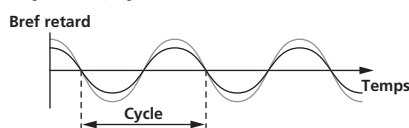

Touches BEAT ◀, ▶ (paramètre 1)	Servent à spécifier la durée de l'effet de 1/4 – 64/1 selon la durée d'un temps du BPM.
Commande TIME (paramètre 2)	Sert à spécifier le cycle selon lequel l'effet de flanger se déplace. 10 à 32000 (ms)
Commande LEVEL/DEPTH (paramètre 3)	Plus la commande est tournée dans le sens horaire, plus l'effet est marqué. Lorsque la commande est entièrement tournée à gauche, le son original seulement est émis.
X-PAD (paramètre 4)	Le cycle selon lequel l'effet de flanger se déplace fluctue finement.

PHASER¹

L'effet de phaseur change selon la fraction de temps spécifiée avec les touches [BEAT ◀, ▶].

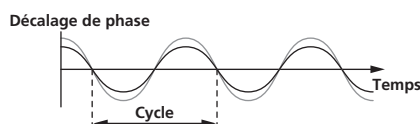

Touches BEAT ◀, ▶ (paramètre 1)	Servent à spécifier un temps de 1/4 – 64/1 pour le cycle de déplacement de l'effet de phaseur selon la durée d'un temps du BPM.
Commande TIME (paramètre 2)	Sert à déterminer le cycle selon lequel l'effet du déphaseur se déplace. 10 à 32000 (ms)
Commande LEVEL/DEPTH (paramètre 3)	Plus la commande est tournée dans le sens horaire, plus l'effet est marqué. Lorsque la commande est entièrement tournée à gauche, le son original seulement est émis.
X-PAD (paramètre 4)	Le cycle selon lequel l'effet de phaseur se déplace fluctue finement.

ROBOT¹

Le son original est changé en un son imitant celui produit par un robot.

Touches BEAT ◀, ▶ (paramètre 1)	Servent à régler le degré de l'effet, de -100 – 100 %.
Commande TIME (paramètre 2)	Sert à régler le degré de l'effet. -100–100 (%)
Commande LEVEL/DEPTH (paramètre 3)	Régule la balance entre le son original et le son sur lequel l'effet est appliqué.
X-PAD (paramètre 4)	Change le degré de l'effet sonore.

MELODIC^{1 2}

Les médiums du son entrant à l'endroit où la touche [ON/OFF] est pressée sont enregistrés et le son enregistré est restitué selon le niveau du son entrant.

Touches BEAT ◀, ▶ (paramètre 1)	Précise la manière selon laquelle le son enregistré est lu.
Commande TIME (paramètre 2)	Précise la manière selon laquelle le son enregistré est lu.
Commande LEVEL/DEPTH (paramètre 3)	Régule la balance entre le son original et le son enregistré.
X-PAD (paramètre 4)	Précise la manière selon laquelle le son enregistré est lu.

SLIP ROLL^{1 2}

Le son présent au moment où la touche [ON/OFF] est pressée est enregistré, et le son enregistré est reproduit de manière répétée selon la fraction de temps spécifiée avec les touches [BEAT ◀, ▶].

Lorsque la durée de l'effet change, le son entrant est de nouveau enregistré.

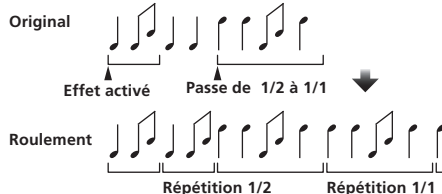

Touches BEAT ◀, ▶ (paramètre 1)	Servent à spécifier la durée de l'effet de 1/16 – 16/1 selon la durée d'un temps du BPM.
Commande TIME (paramètre 2)	Sert à régler la durée de l'effet. 10 à 4000 (ms)
Commande LEVEL/DEPTH (paramètre 3)	Sert à régler la balance entre le son original et ROLL .
X-PAD (paramètre 4)	Sert à régler la durée de l'effet.

ROLL^{1 2}

Le son présent au moment où la touche [ON/OFF] est pressée est enregistré, et le son enregistré est reproduit de manière répétée selon la fraction de temps spécifiée avec les touches [BEAT ◀, ▶].

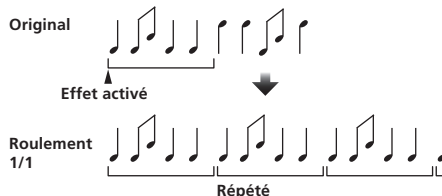

Touches BEAT ◀, ▶ (paramètre 1)	Servent à spécifier la durée de l'effet de 1/16 – 16/1 selon la durée d'un temps du BPM.
Commande TIME (paramètre 2)	Sert à régler la durée de l'effet. 10 à 4000 (ms)
Commande LEVEL/DEPTH (paramètre 3)	Sert à régler la balance entre le son original et ROLL .
X-PAD (paramètre 4)	Sert à régler la durée de l'effet.

REV ROLL^{1 2}

Le son présent au moment où la touche [ON/OFF] est pressée est enregistré, et le son enregistré est inversé puis reproduit de manière répétée selon la fraction de temps spécifiée avec les touches [BEAT ◀, ▶].

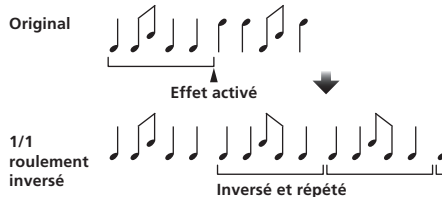

Touches BEAT ◀, ▶ (paramètre 1)	Servent à spécifier la durée de l'effet de 1/16 – 16/1 selon la durée d'un temps du BPM.
Commande TIME (paramètre 2)	Sert à régler la durée de l'effet. 10 à 4000 (ms)

Commande LEVEL/DEPTH (paramètre 3)	Sert à régler la balance entre le son original et ROLL .
X-PAD (paramètre 4)	Sert à régler la durée de l'effet.

SND/RTN (MIDI LFO)

Raccordez un générateur d'effets externe, etc. ici.

La touche **[LFO FORM (WAKE UP)]** permet la commande du logiciel et des dispositifs compatibles MIDI à l'aide des signaux MIDI.

❖ SND/RTN¹

Raccordez un générateur d'effets externe, etc. ici.

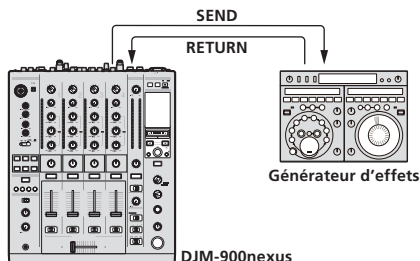

Touches **BEAT** ◀ ▶ (paramètre 1) —

Commande **TIME** (paramètre 2) —

Commande **LEVEL/DEPTH** (paramètre 3) Sert à ajuster le niveau sonore à l'entrée de la prise **[RETURN]**.

X-PAD (paramètre 4) —

❖ MIDI LFO

L'onde du signal MIDI (0 – 127) change selon le tempo du morceau.

Le motif de la forme d'onde du signal MIDI change à chaque pression sur la touche **[LFO FORM (WAKE UP)]**.

Touches **BEAT** ◀ ▶ (paramètre 1) Servent à régler la durée d'émission de la forme d'onde de **1/4 – 64/1** selon un temps du BPM.

Commande **TIME** (paramètre 2) Sert à régler la durée de sortie de la forme d'onde.

Commande **LEVEL/DEPTH** (paramètre 3) —



X-PAD (paramètre 4) Change le motif de la forme d'onde du signal MIDI.

- Lorsque **[MIDI LFO]** est sélectionné, le son de la boîte à effets externe raccordée à la prise **[RETURN]** n'entre pas.

¹ Si le son du canal que vous voulez surveiller ne provient pas du canal **[MASTER]** lorsque **[CF.A]**, **[CF.B]** ou **[MASTER]** est sélectionné avec le sélecteur **[1, 2, 3, 4, MIC, CF.A, CF.B, MASTER]**, le son auquel l'effet est appliqué ne peut pas être contrôlé même en appuyant sur la touche **[CUE]** de **[BEAT EFFECTS]**.

² Si l'effet est désactivé, le son auquel l'effet est appliqué ne peut pas être contrôlé même en appuyant sur la touche **[CUE]** de **[BEAT EFFECTS]**.

Liste de messages MIDI

Catégorie	Nom SW	Type SW	Messages MIDI						Déclenchement/ Basculement	Remarques	
			MSB			LSB					
CH1	TRIM	VR	Bn	01	dd	—	—	—	—	0-127	
	HI	VR	Bn	02	dd	—	—	—	—	0-127	
	MID	VR	Bn	03	dd	—	—	—	—	0-127	
	LOW	VR	Bn	04	dd	—	—	—	—	0-127	
	COLOR	VR	Bn	05	dd	—	—	—	—	0-127	
	CUE	BTN	Bn	46	dd	—	—	—	Déclenchement/Basculement	OFF=0, ON=127	
	Fader de canal	VR	Bn	11	MSB	—	—	—	—	0-127	
	CROSS FADER ASSIGN	SW	Bn	41	dd	—	—	—	—	0, 64, 127	
CH2	TRIM	VR	Bn	06	dd	—	—	—	—	0-127	
	HI	VR	Bn	07	dd	—	—	—	—	0-127	
	MID	VR	Bn	08	dd	—	—	—	—	0-127	
	LOW	VR	Bn	09	dd	—	—	—	—	0-127	
	COLOR	VR	Bn	0A	dd	—	—	—	—	0-127	
	CUE	BTN	Bn	47	dd	—	—	—	Déclenchement/Basculement	OFF=0, ON=127	
	Fader de canal	VR	Bn	12	MSB	—	—	—	—	0-127	
	CROSS FADER ASSIGN	SW	Bn	42	dd	—	—	—	—	0, 64, 127	
CH3	TRIM	VR	Bn	0C	dd	—	—	—	—	0-127	
	HI	VR	Bn	0E	dd	—	—	—	—	0-127	
	MID	VR	Bn	0F	dd	—	—	—	—	0-127	
	LOW	VR	Bn	15	dd	—	—	—	—	0-127	
	COLOR	VR	Bn	16	dd	—	—	—	—	0-127	
	CUE	BTN	Bn	48	dd	—	—	—	Déclenchement/Basculement	OFF=0, ON=127	
	Fader de canal	VR	Bn	13	MSB	—	—	—	—	0-127	
	CROSS FADER ASSIGN	SW	Bn	43	dd	—	—	—	—	0, 64, 127	
CH4	TRIM	VR	Bn	50	dd	—	—	—	—	0-127	
	HI	VR	Bn	51	dd	—	—	—	—	0-127	
	MID	VR	Bn	5C	dd	—	—	—	—	0-127	
	LOW	VR	Bn	52	dd	—	—	—	—	0-127	
	COLOR	VR	Bn	53	dd	—	—	—	—	0-127	
	CUE	BTN	Bn	49	dd	—	—	—	Déclenchement/Basculement	OFF=0, ON=127	
	Fader de canal	VR	Bn	14	MSB	—	—	—	—	0-127	
	CROSS FADER ASSIGN	SW	Bn	44	dd	—	—	—	—	0, 64, 127	
Crossfader	Crossfader	VR	Bn	0B	MSB	—	—	—	—	0-127	
Courbe du fader	CH FADER 	SW	Bn	5E	dd	—	—	—	—	0, 64, 127	
	CROSS FADER 	SW	Bn	5F	dd	—	—	—	—	0, 64, 127	
Maître	MASTER LEVEL	VR	Bn	18	dd	—	—	—	—	0-127	
	BALANCE	VR	Bn	17	dd	—	—	—	—	0-127	
	CUE	BTN	Bn	4A	dd	—	—	—	Déclenchement/Basculement	OFF=0, ON=127	
	EQ CURVE (ISOLATOR, EQ)	SW	Bn	21	dd	—	—	—	—	0, 127	
BOOTH MONITOR	BOOTH MONITOR	VR	Bn	19	dd	—	—	—	—	0-127	
LINK	CUE	BTN	Bn	73	dd	—	—	—	Déclenchement/Basculement	OFF=0, ON=127	
BEAT EFFECTS	◀	BTN	Bn	4C	MSB	—	—	—	Déclenchement/Basculement	OFF=0, ON=127	
	▶	BTN	Bn	4D	—	—	—	—	Déclenchement/Basculement	OFF=0, ON=127	
	AUTO/TAP	BTN	Bn	45	dd	—	—	—	Déclenchement/Basculement	OFF=0, ON=127	
	TAP	BTN	Bn	4E	dd	—	—	—	Déclenchement seulement	OFF=0, ON=127	
	CUE	BTN	Bn	4B	dd	—	—	—	Déclenchement/Basculement	OFF=0, ON=127	
	EFFECT SELECT	DELAY	SW	Bn	2A	dd	—	—	—	[2]	OFF=0, ON=127
		ECHO	SW	Bn	37	dd	—	—	—	[2]	OFF=0, ON=127
		SPIRAL	SW	Bn	2B	dd	—	—	—	[2]	OFF=0, ON=127
		REVERB	SW	Bn	36	dd	—	—	—	[2]	OFF=0, ON=127
		TRANS	SW	Bn	35	dd	—	—	—	[2]	OFF=0, ON=127
		FILTER	SW	Bn	3B	dd	—	—	—	[2]	OFF=0, ON=127
		FLANGER	SW	Bn	32	dd	—	—	—	[2]	OFF=0, ON=127
		PHASER	SW	Bn	39	dd	—	—	—	[2]	OFF=0, ON=127
		ROBOT	SW	Bn	33	dd	—	—	—	[2]	OFF=0, ON=127
		MELODIC	SW	Bn	3D	dd	—	—	—	[2]	OFF=0, ON=127
		SLIP ROLL	SW	Bn	3A	dd	—	—	—	[2]	OFF=0, ON=127
		ROLL	SW	Bn	2E	dd	—	—	—	[2]	OFF=0, ON=127
REV ROLL	SW	Bn	2F	dd	—	—	—	[2]	OFF=0, ON=127		
SND/RTN (MIDI LFO)	SW	Bn	3E	dd	—	—	—	[2]	OFF=0, ON=127		

Catégorie	Nom SW	Type SW	Messages MIDI						Déclenchement/ Basculement	Remarques	
			MSB			LSB					
BEAT EFFECTS	CH SELECT	CH1	SW	Bn	22	dd	—	—	—	[2]	OFF=0, ON=127
		CH2	SW	Bn	23	dd	—	—	—	[2]	OFF=0, ON=127
		CH3	SW	Bn	24	dd	—	—	—	[2]	OFF=0, ON=127
		CH4	SW	Bn	25	dd	—	—	—	[2]	OFF=0, ON=127
		MIC	SW	Bn	26	dd	—	—	—	[2]	OFF=0, ON=127
		CF.A	SW	Bn	27	dd	—	—	—	[2]	OFF=0, ON=127
		CF.B	SW	Bn	28	dd	—	—	—	[2]	OFF=0, ON=127
	MASTER	SW	Bn	29	dd	—	—	—	[2]	OFF=0, ON=127	
	MIDI LFO	VR	Bn	76	dd	—	—	—	—	0-127	
	QUANTIZE	BTN	9n	76	dd	—	—	—	Déclenchement/Basculement	—	
	TIME	SW	Bn	0D	MSB	Bn	2D	LSB	—	Valeur TIME (Lorsque FLANGER , PHASER ou FILTER est sélectionné, la valeur est divisée par deux. Lorsqu'une valeur négative est sélectionnée, se règle sur une valeur positive.)	
	LEVEL/DEPTH	VR	Bn	5B	dd	—	—	—	—	0-127	
X-PAD	VR	Bn	74	dd	—	—	—	—	Envoie les infos de position du [X-PAD].		
ON/OFF X-PAD (toucher)	BTN	Bn	72	dd	—	—	—	[2]	OFF=0, ON=127		
• Lorsqu'un autre effet que [SND/RTN (MIDI LFO)] est sélectionné dans BEAT EFFECT											
ON/OFF X-PAD (toucher)	BTN	Bn	40	dd	—	—	—	[2]	OFF=0, ON=127		
• Lorsque [SND/RTN (MIDI LFO)] est sélectionné dans BEAT EFFECT											
MIC	HI	VR	Bn	1E	dd	—	—	—	—	0-127	
	LOW	VR	Bn	1F	dd	—	—	—	—	0-127	
SOUND COLOR FX	NOISE	BTN	Bn	55	dd	—	—	—	Déclenchement/Basculement ^[1]	OFF=0, ON=127	
	SPACE	BTN	Bn	69	dd	—	—	—	Déclenchement/Basculement ^[1]	OFF=0, ON=127	
	GATE/COMP	BTN	Bn	6A	dd	—	—	—	Déclenchement/Basculement ^[1]	OFF=0, ON=127	
	DUB ECHO	BTN	Bn	6B	dd	—	—	—	Déclenchement/Basculement ^[1]	OFF=0, ON=127	
	CRUSH	BTN	Bn	56	dd	—	—	—	Déclenchement/Basculement ^[1]	OFF=0, ON=127	
	FILTER	BTN	Bn	57	dd	—	—	—	Déclenchement/Basculement ^[1]	OFF=0, ON=127	
Fader Start	Fader Start 1	BTN	Bn	58	dd	—	—	—	Déclenchement/Basculement	OFF=0, ON=127	
	Fader Start 2	BTN	Bn	59	dd	—	—	—	Déclenchement/Basculement	OFF=0, ON=127	
	Fader Start 3	BTN	Bn	5A	dd	—	—	—	Déclenchement/Basculement	OFF=0, ON=127	
	Fader Start 4	BTN	Bn	5D	dd	—	—	—	Déclenchement/Basculement	OFF=0, ON=127	
HEADPHONES	MIXING	VR	Bn	1B	dd	—	—	—	—	0-127	
	LEVEL	VR	Bn	1A	dd	—	—	—	—	0-127	
	Timing Clock	—	F8	—	—	—	—	—	—	—	
Fader Start	Fader Start 1		9n	66	dd	—	—	—	—	BACK CUE = 0, PLAY = 127	
	Fader Start 2		9n	67	dd	—	—	—	—	BACK CUE = 0, PLAY = 127	
	Fader Start 3		9n	68	dd	—	—	—	—	BACK CUE = 0, PLAY = 127	
	Fader Start 4		9n	69	dd	—	—	—	—	BACK CUE = 0, PLAY = 127	
MIDI	START	BTN	FA	—	—	—	—	—	—	—	
	STOP	BTN	FC	—	—	—	—	—	—	—	

[1] L'activation d'une touche désactive l'autre touche activée, et des messages de mise en/hors service de MIDI sont envoyés par les deux touches. Quand aucune touche n'est désactivée, seul le message de mise en service de MIDI est envoyé à la touche pressée.

[2] Lors du changement de position, les signaux MIDI ON et OFF sont envoyés respectivement par les deux positions.

• Lorsque la touche [START/STOP] est pressée plus d'une seconde, les messages MIDI correspondant aux positions des touches, faders et commandes sont envoyés en groupe (Instantané). L'instantané MIDI envoie tous les messages MIDI sauf les messages de démarrage MIDI et d'arrêt MIDI.

Changement des réglages

1 Appuyez plus d'une seconde sur la touche [ON/OFF (UTILITY)].

L'écran de réglage du mode [USER SETUP] apparaît.

- Pour afficher l'écran de réglage de mode [CLUB SETUP], éteignez d'abord cet appareil, puis appuyez sur la touche [POWER] tout en tenant la touche [ON/OFF (UTILITY)] enfoncée.

2 Appuyez sur la touche [BEAT ◀, ▶].

Sélectionnez le paramètre à régler.

3 Appuyez sur la touche [TAP].

L'écran de changement de la valeur du réglage du paramètre s'affiche.

4 Appuyez sur la touche [BEAT ◀, ▶].

Changez la valeur du réglage.

5 Appuyez sur la touche [TAP].

Validez la valeur du réglage.

L'écran précédent réapparaît.

- Pour revenir à l'écran précédent sans changer les réglages, appuyez sur la touche [QUANTIZE].

6 Appuyez sur la touche [ON/OFF (UTILITY)].

Fermez l'écran de réglage du mode [USER SETUP].

- Pour fermer l'écran de réglage du mode [CLUB SETUP], appuyez sur la touche [POWER] pour éteindre cet appareil.

À propos de la mise en veille automatique

Lorsque [Auto Standby] est réglé sur [ON], l'appareil se met automatiquement en veille au bout de 4 heures dans la mesure où les conditions suivantes sont remplies.

- Aucune des touches ou commandes de l'appareil ne sont actionnées.
- Aucun signal audio de -10 dB ou plus n'est transmis aux prises d'entrée de cet appareil.
- Aucune connexion PRO DJ LINK n'est effectuée.
- Le mode de veille s'annule par une pression sur la touche [LFO FORM (WAKE UP)].
- En usine, la veille automatique a été mise en service sur cet appareil. Si vous ne voulez pas utiliser la veille automatique, réglez [Auto Standby] sur [OFF].

À propos de la fonction talkover

La fonction talkover présente les deux modes suivants.

- [ADV] (talkover avancé) : Les médiums seulement du son des canaux autres que le canal [MIC] sont atténués selon la valeur du réglage de [Talk Over LEVEL] et reproduits.

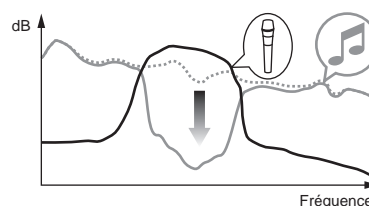

- [NOR] (talkover normal) : Le son des canaux autres que le canal [MIC] est atténué selon la valeur du réglage de [Talk Over LEVEL] et reproduit.

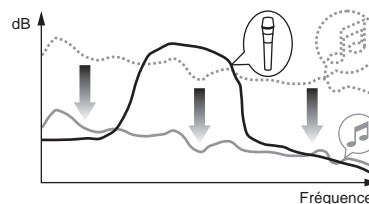

Réglage des préférences

*: Réglage après l'achat

Mode	Réglages des options	Affichage sur écran	Valeur du réglage	Descriptions
USER SETUP	Fader Start	F.S.	ON, OFF*	Met en et hors service le lancement par le fader de tous les lecteurs DJ raccordés aux prises [LINK].
	MIDI CH	MIDI CH	1* à 16	Règle le canal MIDI.
	MIDI Button Type	MIDI BT	TGL*, TRG	Sélectionne le mode de transmission du signal MIDI, [TGL (TOGGLE)] ou [TRG (TRIGGER)].
	Talk Over Mode	TLK MOD	ADV*, NOR	Sélectionne le mode de la fonction talkover, [ADV (ADVANCED)] ou [NOR (NORMAL)].
	Talk Over LEVEL	TLK LVL	-6 dB, -12 dB, -18 dB*, -24 dB	Règle le niveau d'atténuation du son de la fonction talkover.
CLUB SETUP	Digital Master Out Level	DOUT LV	-19 dB*, -15 dB, -10 dB, -5 dB	Règle le niveau maximal du son provenant des prises [DIGITAL MASTER OUT]. ^[1]
	Digital Master Out Sampling Rate	DOUT FS	48 kHz, 96 kHz*	Règle la fréquence d'échantillonnage du signal numérique.
	MASTER ATT.	MST ATT	-6 dB, -3 dB, 0 dB*	Règle le niveau d'atténuation du son provenant des prises [MASTER1] et [MASTER2].
	Auto Standby	AUTOSTB	ON*, OFF	Met en et hors service la mise en veille automatique.
	Mic Output To Booth Monitor	MIC BTH	ON*, OFF	Détermine si les signaux audio du microphone doivent provenir des prises [BOOTH].
	PC UTILITY	PC UTLY	ON*, OFF	Spécifie si l'utilitaire de réglage de l'ordinateur doit être ou non lancé automatiquement lorsqu'un câble USB est raccordé.
	Factory Reset	INITIAL	YES, NO*	Rétablit tous les réglages par défaut effectués en usine.

[1] : Notez que le son sortant peut être déformé même si l'indicateur de niveau principal ne s'éclaire pas tout en haut.

Informations supplémentaires

En cas de panne

- Une erreur de commande est souvent prise pour une anomalie de fonctionnement ou une panne. Si vous estimez que cet appareil ne fonctionne pas correctement, vérifiez les points ci-dessous. Parfois, le problème peut provenir d'un autre composant. Examinez les autres composants et les appareils électriques utilisés. Si le problème persiste malgré les vérifications des points suivants, confiez les réparations au service après-vente Pioneer le plus proche ou à votre revendeur.
- De l'électricité statique ou des interférences externes ont peut être dérégulé le lecteur. Dans ce cas, il suffit probablement de débrancher puis de rebrancher le cordon d'alimentation pour que le lecteur fonctionne de nouveau.

Problème	Vérification	Solution
L'appareil ne s'allume pas.	Est-ce que le cordon d'alimentation est correctement raccordé ?	Branchez le cordon d'alimentation sur une prise secteur.
Aucun son ou son faible.	Est-ce que le sélecteur [DIGITAL, CD/LINE, PHONO, LINE, USB */*] est à la bonne position ? Est-ce que les câbles de liaison sont correctement raccordés ? Est-ce que les prises et fiches sont sales ?	Tournez le sélecteur [DIGITAL, CD/LINE, PHONO, LINE, USB */*] pour sélectionner la source d'entrée du canal. (la page 14) Raccordez correctement les câbles de liaison. (la page 7) Nettoyez les prises et les fiches avant d'effectuer les raccordements.
Le son numérique ne peut pas être restitué.	Est-ce que [MASTER ATT.] est réglé sur [-6 dB] , etc. ? Est-ce que la fréquence d'échantillonnage (fs) de la sortie audio numérique correspond aux spécifications du dispositif raccordé ?	Sur l'écran [USER SETUP] , changez [MASTER ATT.] . (la page 23) Sur l'écran [CLUB SETUP] , réglez [Digital Master Out Sampling Rate] en fonction des spécifications de l'équipement raccordé. (la page 23)
Distorsion du son.	Est-ce que le niveau du son provenant du canal [MASTER] est réglé convenablement ? Est-ce que le niveau du son transmis à chaque canal est réglé correctement ?	Réglez la commande [MASTER LEVEL] de sorte que l'indicateur de niveau du canal maître s'éclaire autour de [0 dB] au niveau de crête. (la page 14) Réglez [MASTER ATT.] sur [-3 dB] ou [-6 dB] . (la page 23) Réglez la commande [TRIM] de sorte que l'indicateur de niveau du canal s'éclaire à environ [0 dB] au niveau de crête. (la page 14)
Impossible de faire un fondu enchaîné.	Est-ce que les sélecteurs CROSS FADER ASSIGN (A, THRU, B) sont réglés correctement ?	Réglez les sélecteurs [CROSS FADER ASSIGN (A, THRU, B)] correctement pour les différentes canaux. (la page 14)
Départ au crossfader d'un lecteur DJ impossible.	Est-ce que [FADER START] est réglé sur [OFF] ? Est-ce que le lecteur DJ est raccordé correctement à la prise [LINK] ? Est-ce que les câbles audio sont correctement raccordés ?	Sur l'écran [USER SETUP] , réglez [FADER START] sur [ON] . (la page 23) Raccordez correctement le lecteur DJ à la prise [LINK] à l'aide d'un câble LAN. (la page 7) Raccordez les prises d'entrée audio de cet appareil et les prises de sortie audio du lecteur DJ par un câble audio. (la page 7)
	Est-ce que le numéro de lecteur DJ est spécifié correctement ?	Réglez le numéro du lecteur DJ sur le même numéro que le canal auquel le câble audio est raccordé.
[BEAT EFFECTS] ne fonctionne pas.	Est-ce que le sélecteur [1, 2, 3, 4, MIC, CF.A, CF.B, MASTER] est réglé correctement ?	Tournez le sélecteur [1, 2, 3, 4, MIC, CF.A, CF.B, MASTER] pour sélectionner le canal auquel vous voulez appliquer l'effet.
[SOUND COLOR FX] ne fonctionne pas.	Est-ce que la commande [COLOR] est à la position appropriée ?	Tournez la commande [COLOR] dans le sens horaire ou antihoraire. (la page 15)
Impossible d'utiliser un processeur d'effets externe.	Est-ce que la touche [ON/OFF] de [BEAT EFFECTS] est réglée sur [ON] ? Est-ce que le processeur d'effets externe est raccordé correctement à la prise [SEND] ou [RETURN] ?	Appuyez sur la touche [ON/OFF] de [BEAT EFFECTS] pour régler [SND/RTN] sur [ON] . (la page 16) Raccordez le générateur d'effets externe aux prises [SEND] et [RETURN] . (la page 7)
Distorsion du son provenant du processeur d'effets externe.	Est-ce que la sortie audio du générateur d'effets externe est à un niveau approprié ?	Réglez le niveau de sortie audio du générateur d'effets externe.
Le tempo (BPM) ne peut pas être mesuré ou la valeur obtenue (BPM) n'est pas plausible.	Est-ce que le niveau d'entrée audio est trop élevé ou trop faible ?	Réglez la commande [TRIM] de sorte que l'indicateur de niveau du canal s'éclaire à environ [0 dB] au niveau de crête. (la page 14) Pour certains morceaux, il peut être impossible de mesurer le tempo (BPM) . Utilisez la touche [TAP] pour spécifier manuellement le tempo. (la page 16)
Le tempo mesuré (BPM) diffère du tempo indiqué sur le CD.	—	Les valeurs peuvent être légèrement différentes selon la façon dont le BPM est mesuré. Il est inutile de le corriger.
Le séquenceur MIDI ne se synchronise pas.	Est-ce que le mode sync du séquenceur MIDI est le mode Slave ? Est-ce que le séquenceur MIDI utilisé prend en charge les horloges de synchronisation MIDI ?	Réglez le mode sync du séquenceur MIDI sur le mode Slave . Les séquenceurs MIDI ne prenant pas en charge les horloges de synchronisation MIDI ne peuvent pas être synchronisés.
La commande MIDI ne fonctionne pas.	Est-ce que le canal MIDI est en service ? Est-ce que les réglages MIDI sont corrects ?	Appuyez sur la touche [ON/OFF] de [MIDI] . (la page 17, <i>Fonctionnement du logiciel DJ avec la fonction MIDI</i>) Pour employer un logiciel DJ avec cet appareil, les messages MIDI de cet appareil doivent être affectés au logiciel DJ utilisé. Pour les instructions sur l'affectation des messages, reportez-vous au mode d'emploi de votre logiciel DJ.
Cet appareil n'est pas reconnu après avoir été raccordé à un ordinateur. L'indicateur USB est éteint ou clignote.	Est-ce que le pilote a été installé correctement sur votre ordinateur ?	Installez le logiciel pilote. S'il est déjà installé, réinstallez-le. (la page 8)
Le son d'un ordinateur ne peut pas être restitué par cet appareil.	Est-ce que cet appareil et l'ordinateur sont raccordés correctement ? Est-ce que les réglages du dispositif de sortie audio sont corrects ? Est-ce que le sélecteur [DIGITAL, CD/LINE, PHONO, LINE, USB */*] est à la bonne position ?	Raccordez cet appareil et l'ordinateur à l'aide d'un câble USB. (la page 8) Sélectionnez cet appareil dans les réglages de dispositif de sortie audio. Pour les instructions sur les réglages à effectuer dans votre application, reportez-vous au mode d'emploi de votre application. Réglez le sélecteur [DIGITAL, CD/LINE, PHONO, LINE, USB */*] sur la position [USB */*] . (la page 14)
Le son auquel l'effet est appliqué ne peut pas être surveillé lorsque la touche [CUE] de [BEAT EFFECTS] est pressée.	—	Le circuit qui génère l'écho pour les sons auxquels les effets [ECHO] , [REVERB] , [ROLL] , [SLIP ROLL] et [REV ROLL] sont appliqués est situé après le circuit d'effets, si bien que le contrôle n'est pas possible. Il ne s'agit pas d'un dysfonctionnement.
Le son est déformé lorsqu'un lecteur analogique est raccordé aux prises [PHONO] de cet appareil. Ou bien, l'éclairage de l'indicateur de niveau du canal ne change pas même lorsque la commande [TRIM] est tournée.	Avez-vous raccordé un lecteur analogique avec égaliseur phono ? Est-ce qu'une interface audio pour ordinateurs est raccordée entre le lecteur analogique et cet appareil ?	Dans le cas de lecteurs analogiques à égaliseur phono, raccordez le lecteur aux prises [CD/LINE] ou [LINE] . (la page 7) Si le lecteur analogique pourvu d'un égaliseur phono présente un sélecteur PHONO/LINE , réglez celui-ci sur PHONO . Si l'interface audio des ordinateurs a une sortie de ligne, reliez celle-ci à la prise [CD/LINE] ou [LINE] . (la page 7) Si le lecteur analogique présente un sélecteur PHONO/LINE , réglez celui-ci sur PHONO .

Schéma fonctionnel

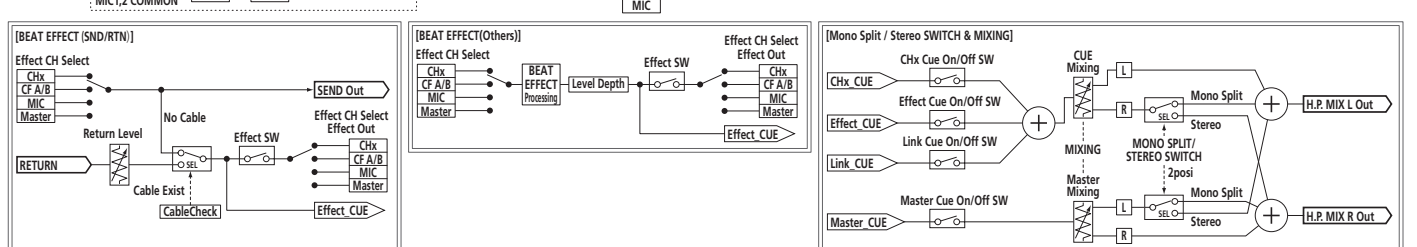
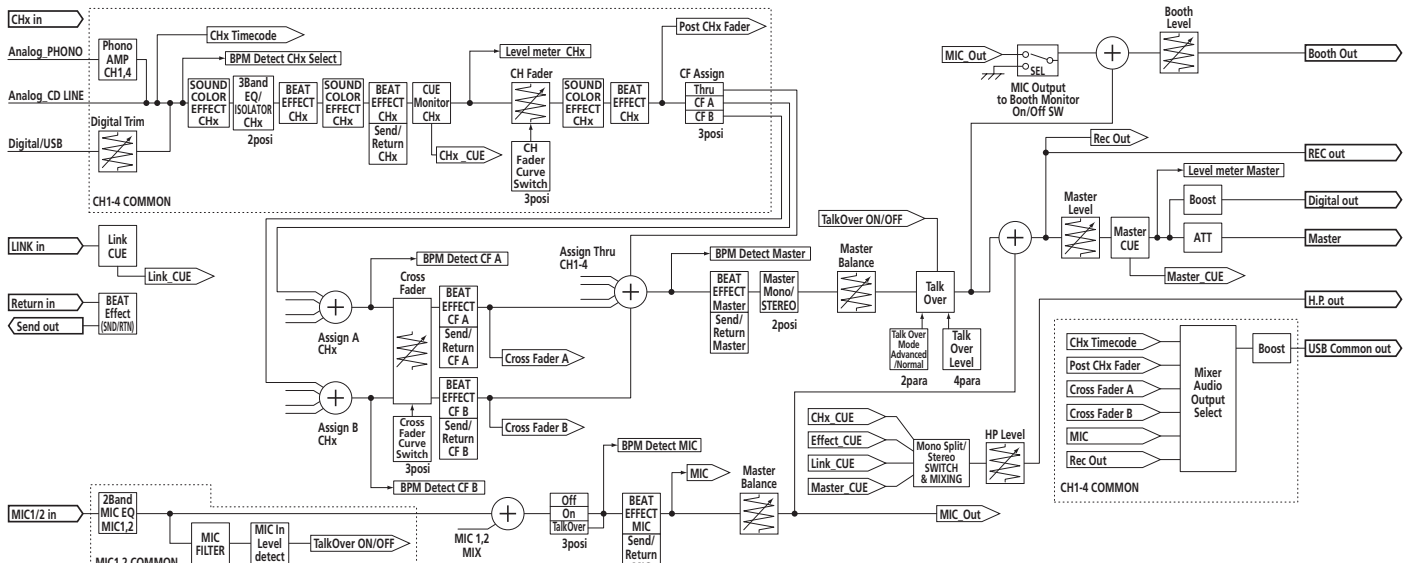
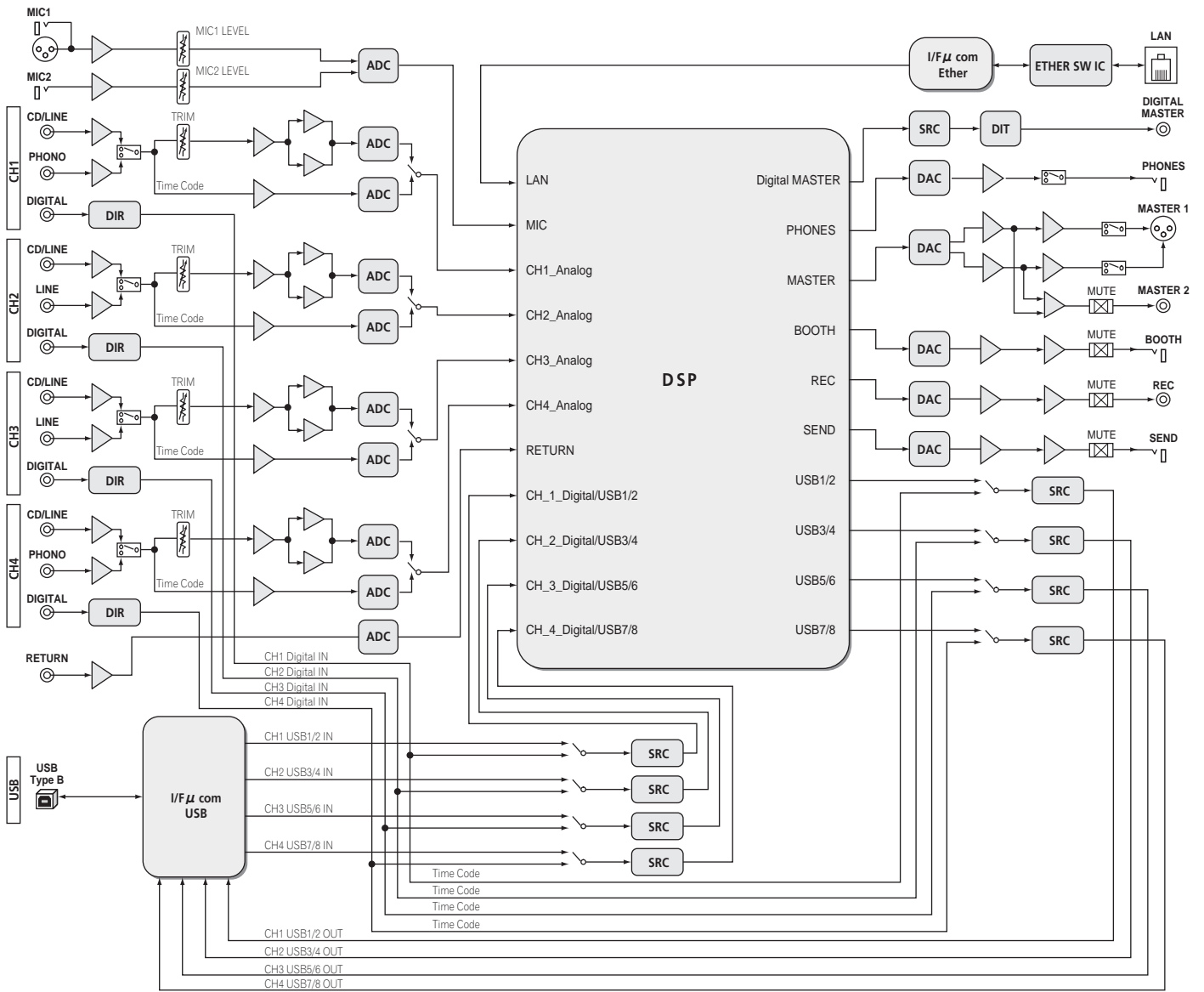

Avis de non responsabilité

- Pioneer et rekordbox sont des marques commerciales ou des marques déposées de Pioneer Corporation.
 - Microsoft®, Windows Vista® et Windows® sont des marques déposées ou des marques commerciales de Microsoft Corporation aux États-Unis et/ou dans d'autres pays.
 - Apple, Macintosh et Mac OS sont des marques commerciales d'Apple Inc., enregistrées aux États-Unis et dans d'autres pays.
 - ASIO est une marque commerciale de Steinberg Media Technologies GmbH.
- Les noms de sociétés et de produits mentionnés ici sont des marques commerciales de leurs détenteurs respectifs.

Spécifications

Général

Alimentation.....	CA 220 V à 240 V, 50 Hz/60 Hz
Consommation.....	41 W
Consommation (en veille).....	0,4 W
Poids de l'appareil principal.....	7,1 kg
Dimensions maximales.....	331 mm (L) × 107,9 mm (H) × 409 mm (P)
Température de fonctionnement tolérée.....	+5 °C à +35 °C
Humidité de fonctionnement tolérée.....	5 % à 85 % (sans condensation)

Section audio

Fréquence d'échantillonnage.....	96 kHz
Convertisseur MASTER N/A.....	32 bits
Autres convertisseurs A/N et N/A.....	24 bits
Caractéristiques des fréquences	

CD/LINE.....20 Hz à 20 kHz

Rapport S/B (sortie nominale)

PHONO.....88 dB

CD/LINE.....105 dB

MIC1, MIC2.....84 dB

Distorsion harmonique totale (**CD/LINE — MASTER1**).....0,005 %

Niveau d'entrée standard / Impédance d'entrée

PHONO.....-52 dBu/47 k Ω

CD/LINE.....-12 dBu/47 k Ω

MIC1.....-52 dBu/8 k Ω

MIC2.....-52 dBu/12 k Ω

RETURN.....-12 dBu/47 k Ω

Niveau de sortie standard / Impédance de charge / Impédance de sortie

MASTER1.....+8 dBu/10 k Ω /5 Ω ou inférieur

MASTER2.....+2 dBu/10 k Ω /22 Ω ou inférieur

REC OUT.....-8 dBu/10 k Ω /22 Ω ou inférieur

BOOTH.....+8 dBu/10 k Ω /1 k Ω ou inférieur

SEND.....-12 dBu/10 k Ω /1 k Ω ou inférieur

PHONES.....+8,5 dBu/32 Ω /1 Ω ou inférieur

Niveau de sortie nominal / Impédance de charge

MASTER1.....+26 dBu/10 k Ω

MASTER2.....+22 dBu/10 k Ω

Diaphonie (**LINE**).....82 dB

Caractéristiques de l'égaliseur de canal

HI.....-26 dB à +6 dB (13 kHz)

MID.....-26 dB à +6 dB (1 kHz)

LOW.....-26 dB à +6 dB (70 Hz)

Caractéristiques de l'égaliseur de microphone

HI.....-12 dB à +12 dB (10 kHz)

LOW.....-12 dB à +12 dB (100 Hz)

Prises d'entrée/sortie

Prise d'entrée **PHONO**

Prise RCA.....2 jeux

Prise d'entrée **CD/LINE**

Prises RCA.....4 jeux

Prise d'entrée **LINE**

Prise RCA.....2 jeux

Prise d'entrée **MIC1**

Connecteur XLR/jack (Ø 6,3 mm).....1 jeu

Prise d'entrée **MIC2**

Jack (Ø 6,3 mm).....1 jeu

Prises d'entrée **RETURN**

Jack (Ø 6,3 mm).....1 jeu

Prise d'entrée coaxiale **DIGITAL IN**

Prises RCA.....4 jeux

Prise de sortie **MASTER**

Connecteur XLR.....1 jeu

Prises RCA.....1 jeu

Prise de sortie **BOOTH**

Jack (Ø 6,3 mm).....1 jeu

Prise de sortie **REC OUT**

Prises RCA.....1 jeu

Prise de sortie **SEND**

Jack (Ø 6,3 mm).....1 jeu

Prise de sortie coaxiale **DIGITAL MASTER OUT**

Prises RCA.....1 jeu

Prise **MIDI OUT**

5P DIN.....1 jeu

Prise de sortie **PHONES**

Jack stéréo (Ø 6,3 mm).....1 jeu

Prise **USB**

Type B.....1 jeu

Prise **LINK**

Prise LAN (100Base-TX).....1 jeu

- Les caractéristiques et la présentation peuvent être modifiées, sans avis préalable, dans un souci d'amélioration.

- Publication de Pioneer Corporation. © 2011 Pioneer Corporation. Tous droits de reproduction et de traduction réservés.

Vielen Dank, dass Sie sich für dieses Pioneer-Produkt entschieden haben. Bitte lesen Sie diese Bedienungsanleitung gründlich durch, um sich mit der Bedienung des Geräts vertraut zu machen. Nachdem Sie die Bedienungsanleitung gelesen haben, legen Sie sie griffbereit zum Nachschlagen ab. In manchen Ländern oder Regionen können sich die Formen von Netzstecker und Netzsteckdose von denen in den Erklärungszeichnungen unterscheiden. Das Verfahren zum Anschließen und Bedienen des Geräts sind aber gleich.

WICHTIG



Das Blitzsymbol in einem Dreieck weist den Benutzer darauf hin, dass eine Berührungsfahr mit nicht isolierten Teilen im Geräteinneren, die eine gefährliche Spannung führen, besteht. Die Spannung kann so hoch sein, dass sie die Gefahr eines elektrischen Schlages birgt.

CAUTION

RISK OF ELECTRIC SHOCK
DO NOT OPEN



Ein Ausrufezeichen in einem Dreieck weist den Benutzer auf wichtige Bedienungs- und Wartungsanweisungen in den Dokumenten hin, die dem Gerät beiliegen.

ACHTUNG:
UM SICH NICHT DER GEFAHR EINES ELEKTRISCHEN SCHLAGES AUSZUSETZEN, DÜRFEN SIE NICHT DEN DECKEL (ODER DIE RÜCKSEITE) ENTFERNEN. IM GERÄTEINNEREN BEFINDEN SICH KEINE VOM BENUTZER REPARIERBAREN TEILE. ÜBERLASSEN SIE REPARATUREN DEM QUALIFIZIERTEN KUNDENDIENST.

D3-4-2-1-1_A1_De

WARNUNG

Dieses Gerät ist nicht wasserdicht. Zur Vermeidung der Gefahr von Brand und Stromschlag keine Behälter mit Flüssigkeiten (z.B. Blumenvasen und -töpfe) in die Nähe des Gerätes bringen und dieses vor Tropfwasser, Spritzwasser, Regen und Nässe schützen.

D3-4-2-1-3_A1_De

WARNUNG

Vor dem erstmaligen Anschluss des Gerätes an das Stromnetz bitte den folgenden Hinweis sorgfältig beachten.

Die Netzspannung ist je nach Land verschieden. Vor der Inbetriebnahme des Gerätes sicherstellen, dass die örtliche Netzspannung mit der auf dem Typenschild an der Seitenplatte des Gerätes angegebenen Nennspannung (z.B. 230 V oder 120 V) übereinstimmt.

D3-4-2-1-4*_A1_De

WARNUNG

Keine Quellen offener Flammen (z.B. eine brennende Kerze) auf dieses Gerät stellen.

D3-4-2-1-7a*_A1_De

VORSICHTSHINWEIS ZUR BELÜFTUNG

Bei der Aufstellung dieses Gerätes muss für einen ausreichenden Freiraum gesorgt werden, um eine einwandfreie Wärmeabfuhr zu gewährleisten (mindestens 5 cm hinter dem Gerät und jeweils 3 cm an der Seite des Gerätes).

WARNUNG

Im Gerätegehäuse sind Ventilationsschlitze und andere Öffnungen vorgesehen, die dazu dienen, eine Überhitzung des Gerätes zu verhindern und einen zuverlässigen Betrieb zu gewährleisten. Um Brandgefahr auszuschließen, dürfen diese Öffnungen auf keinen Fall blockiert oder mit Gegenständen (z.B. Zeitungen, Tischdecken und Gardinen) abgedeckt werden, und das Gerät darf beim Betrieb nicht auf einem dicken Teppich oder Bett aufgestellt sein.

D3-4-2-1-7b*_A1_De

Betriebsumgebung

Betriebstemperatur und Betriebsluftfeuchtigkeit:
+5 °C bis +35 °C, 85 % rel. Feuchte max.
(Ventilationsschlitze nicht blockiert)

Eine Aufstellung dieses Gerät an einem unzureichend belüfteten, sehr feuchten oder heißen Ort ist zu vermeiden, und das Gerät darf weder direkter Sonneneinstrahlung noch starken Kunstlichtquellen ausgesetzt werden.

D3-4-2-1-7c*_A1_De

Falls der Netzstecker des Netzkabels dieses Gerätes nicht in die Zusatzsteckdose einer anderen Komponente passt, muss er gegen einen Netzstecker der geeigneten Ausführung ausgetauscht werden. Ein derartiger Austausch des Netzsteckers muss vom Kundendienstpersonal vorgenommen werden. Wenn der vom Netzkabel abgeschnittene ursprüngliche Netzstecker in eine Netzsteckdose eingesteckt wird, besteht akute Stromschlaggefahr! Daher ist unbedingt dafür zu sorgen, dass der abgeschnittene Netzstecker sofort vorschriftsmäßig entsorgt wird. Vor einem längeren Nichtgebrauch des Gerätes, beispielsweise während des Urlaubs, sollte der Netzstecker aus der Netzsteckdose gezogen werden, um das Gerät vollständig vom Netz zu trennen.

D3-4-2-2-1a_A1_De

ACHTUNG

Der **POWER**-Schalter dieses Gerätes trennt das Gerät nicht vollständig vom Stromnetz. Um das Gerät vollständig vom Netz zu trennen, muss der Netzstecker aus der Netzsteckdose gezogen werden. Daher sollte das Gerät so aufgestellt werden, dass stets ein unbehinderter Zugang zur Netzsteckdose gewährleistet ist, damit der Netzstecker in einer Notsituation sofort abgezogen werden kann. Um Brandgefahr auszuschließen, sollte der Netzstecker vor einem längeren Nichtgebrauch des Gerätes, beispielsweise während des Urlaubs, grundsätzlich von der Netzsteckdose getrennt werden.

D3-4-2-2-2a*_A1_De

VORSICHT MIT DEM NETZKABEL

Fassen Sie das Netzkabel immer am Stecker. Ziehen Sie nicht am Kabel selbst, und fassen Sie das Netzkabel niemals mit nassen Händen an, da dies einen Kurzschluss oder elektrischen Schlag verursachen kann. Stellen Sie nicht das Gerät, Möbelstücke o.ä. auf das Netzkabel; sehen Sie auch zu, dass es nicht eingeklemmt wird. Machen Sie niemals einen Knoten in das Netzkabel, und binden Sie es nicht mit anderen Kabeln. Das Netzkabel sollte so gelegt werden, dass niemand darauf tritt. Ein beschädigtes Netzkabel kann einen Brand oder elektrischen Schlag verursachen. Prüfen Sie das Netzkabel von Zeit zu Zeit. Sollte es beschädigt sein, wenden Sie sich an Ihre nächste autorisierte PIONEER-Kundendienststelle oder Ihren Händler, um es zu ersetzen.

5002*_A1_De



Mischen Sie dieses Produkt, wenn Sie es entsorgen wollen, nicht mit gewöhnlichen Haushaltsabfällen. Es gibt ein getrenntes Sammelsystem für gebrauchte elektronische Produkte, über das die richtige Behandlung, Rückgewinnung und Wiederverwertung gemäß der bestehenden Gesetzgebung gewährleistet wird.

Privathaushalte in den Mitgliedsstaaten der EU, in der Schweiz und in Norwegen können ihre gebrauchten elektronischen Produkte an vorgesehenen Sammeleinrichtungen kostenfrei zurückgeben oder aber an einen Händler zurückgeben (wenn sie ein ähnliches neues Produkt kaufen).

Bitte wenden Sie sich in den Ländern, die oben nicht aufgeführt sind, hinsichtlich der korrekten Verfahrensweise der Entsorgung an die örtliche Kommunalverwaltung.

Auf diese Weise stellen Sie sicher, dass das zu entsorgende Produkt der notwendigen Behandlung, Rückgewinnung und Wiederverwertung unterzogen wird, und so mögliche negative Einflüsse auf die Umwelt und die menschliche Gesundheit vermieden werden.

K058b_A1_De

Inhalt

Zum Lesen dieser Anleitung

Die Namen von Anzeigen, Menüs und Tasten sind in dieser Anleitung in eckigen Klammern angegeben. (z.B. Kanal [MASTER], Menü [ON/OFF], [File])

01 Vor der Inbetriebnahme

Merkmale	5
Lieferumfang	5

02 Anschlüsse

Rückseite	6
Anschließen der Eingangsbuchsen	7
Anschließen der Ausgangsbuchsen	7
Anschließen an das Steuerpult	8
Über die Treibersoftware und die Einstellung-Dienstsoftware	8

03 Bedienungen

Bedienpult	12
Grundlegender Betrieb	14
Erweiterte Bedienungen	15

04 Typen von Effekten

Typen von SOUND COLOR FX-Effekten	18
Typen von BEAT EFFECT	18

05 Liste von MIDI-Meldungen

06 Ändern der Einstellungen

Über die Auto-Standby-Funktion	23
Über die Talk-Over-Funktion	23
Bevorzugte Einstellungen	23

07 Zusätzliche Informationen

Störungssuche	24
Blockdiagramm	25
Haftungsausschluss	26
Technische Daten	26

Vor der Inbetriebnahme

Merkmale

Dieses Gerät ist ein standardmäßiger DJ-Mixer für professionelle DJs, der die Technologie der Pioneer DJM-Serie fortführt, dem Weltstandard im Club-Sound. Nicht nur ist er mit einer langen Reihe von Funktionen für DJ-Auftritte ausgestattet, einschließlich PRO DJ LINK, SOUND COLOR FX und BEAT EFFECT, sondern er verwendet auch ein hochwertiges Soundqualität-Design und ein Steuerpult-Layout mit hoher Bedienungsfreundlichkeit, um starken Support für Auftritte für alle professionellen DJs in der Club-Szene zu bieten.

SOUNDKARTE

Dieses Gerät ist mit einer "Soundkarte/USB-Audioschnittstelle" ausgestattet.

- Bis zu 4 Sets von Audiosignalen von einem einzigen Computer können den verschiedenen Kanälen zugewiesen und gemischt werden.
- DVS (Digital Vinyl System) Software Zeitcode-Signale von einem DJ-Player oder Plattenspieler können zur Anwender-DVS-Software ausgegeben werden. Dies erlaubt DJ-Spiel mit DVS-Software mit allen komplizierten Verbindungen.
- Bis zu 4 Sets von Audiosignalen von verschiedenen Kanälen (Kanäle 1 bis 4, REC OUT, Crossfader Seite A und B und Mikrofon) können zum Computer ausgegeben werden. Dies ist sehr praktisch zur Aufnahme des gemischten Sounds.

HOHE KLANGQUALITÄT

Es wurden Bemühungen unternommen, um die Soundqualität für digitale/analogue Eingänge/Ausgänge zu verbessern. Klangverarbeitung mit 96-kHz-Sampling, einem 24-Bit hochleistenden A/D-Wandler und einem 32-Bit hochwertigen D/A-Wandler resultiert in kräftigen und höherwertigen Klang. 96 kHz 24-Bit USB-Audio wird unterstützt.

SOUND COLOR FX

Dieses Gerät ist mit 6 Typen von Effekten ausgestattet. Effekte können erhalten werden, indem Sie einfach die [COLOR]-Regler für verschiedene Kanäle drehen, wodurch DJs die Soundqualität der in verschiedenen Kanälen eingegebenen Tracks einstellen und Improvisationsauftritte machen können.

BEAT EFFECT

Die sehr gut angenommene BEAT EFFECT-Funktion der DJM-Serie wurde übernommen und weiterentwickelt.

Dieses Gerät ist neu mit einem [X-PAD] ausgestattet, um verschiedene Effekte mit Berührungsbedienung zu erzielen, Ihnen die Möglichkeit für intuitive Live-Auftritte mit großer künstlerischer Freiheit bietet.

KANALFADER

Ein neu entwickelter hochzuverlässiger Fader wird für den Kanalfader verwendet. Im Vergleich zu Kanalfadern bei früheren Modellen der DJM-Serie bietet dieser neue Fader verbesserte Widerstandsfähigkeit im Hinblick auf Beeinträchtigung durch Staub, Flüssigkeiten usw., die in den Fader eindringen. Glatter Betrieb wird auch unter rauen Betriebsbedingungen bewahrt.

PRO DJ LINK

Die PRO DJ LINK-Funktionen können verwendet werden, wenn ein Pioneer DJ-Player, der PRO DJ LINK (CDJ-2000, CDJ-900 usw.) unterstützt, ein Computer, auf dem rekordbox installiert ist und dieses Gerät über ein LAN-Kabel verbunden sind. Einzelheiten über PRO DJ LINK siehe *Über PRO DJ LINK* auf Seite 15.

STANDARD-LAYOUT

Dieses Gerät ist ein DJ-Mixer, der das Bedienpult-Layout der Pioneer DJM-Serie fortführt, dem Weltstandard bei DJ-Mixern.

Das einfache, direkte Bedienpult-Layout erleichtert nicht nur DJ-Auftritte sondern erlaubt es DJs, dieses Gerät bereits sofort zum ersten Mal ohne Zögern zu bedienen, so dass es problemlos als permanent im Club installierter Mixer eingesetzt werden kann.

Lieferumfang

- CD-ROM
- USB-Kabel
- Netzkabel
- Garantiekarte
- Bedienungsanleitung (dieses Dokument)

Anschlüsse

Schalten Sie die Stromversorgung aus und ziehen Sie das Netzkabel aus der Netzsteckdose, bevor Sie Geräte anschließen oder die Anschlüsse ändern. Beachten Sie die Bedienungsanleitung der angeschlossenen Komponente. Schließen Sie das Netzkabel an, nachdem alle Anschlüsse zwischen den Geräten vorgenommen wurden. Verwenden Sie immer das mitgelieferte Netzkabel.

Rückseite

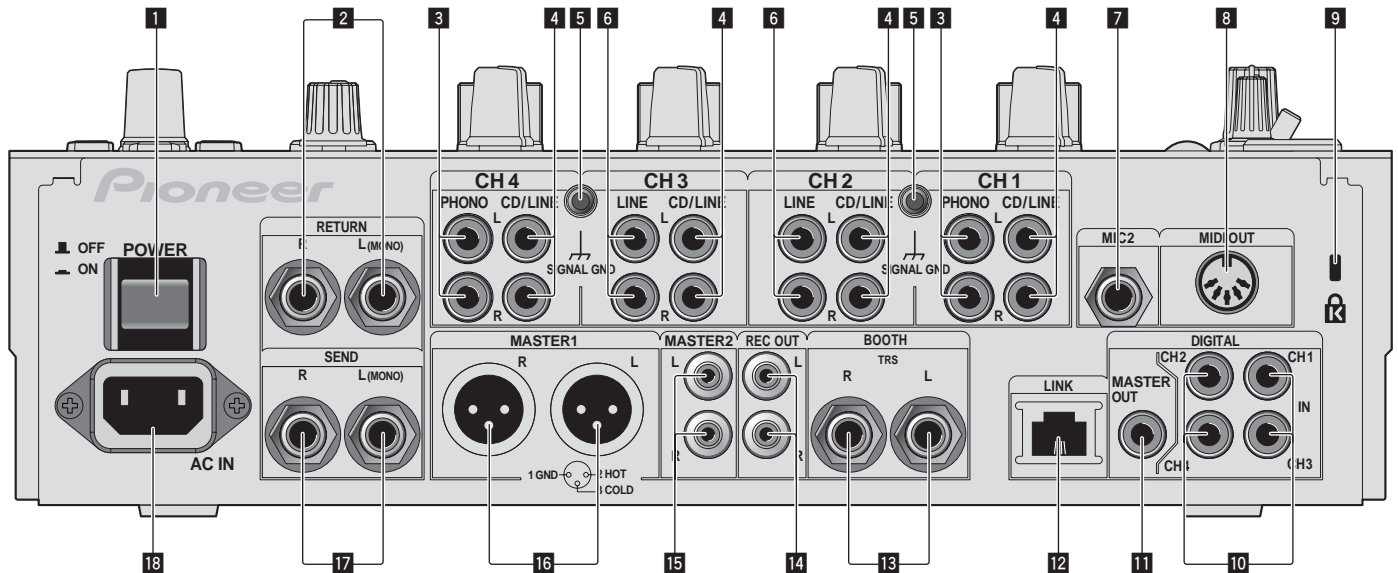

1 POWER-Taste (Seite 14)

Schalten Sie die Stromversorgung dieses Geräts ein und aus.

2 RETURN-Buchsen (Seite 7)

Schließen Sie an die Ausgangsbuchse eines externen Effektors an. Wenn nur der Kanal [L (MONO)] angeschlossen ist, wird der Kanaleingang [L (MONO)] gleichzeitig zu dem Kanal [R] ausgegeben.

3 PHONO-Buchsen (Seite 7)

Schließen Sie ein Ausgabegerät mit auf Phono-Ebene (MM-Tonabnehmer) an dieses Gerät an. Legen Sie nicht Line-Signale an. Zum Anschließen eines Geräts an die [PHONO]-Buchsen ziehen Sie den Kurzschluss-Klinkenstecker ab, der in den Buchsen steckt. Setzen Sie diesen Kurzschluss-Klinkenstecker in die [PHONO]-Buchsen wenn nichts angeschlossen ist, um externes Rauschen abzublocken.

4 CD/LINE-Buchsen (Seite 7)

Schließen Sie einen DJ-Player oder eine Komponente mit Line-Ausgangspegel an.

5 SIGNAL GND-Buchse (Seite 7)

Schließen Sie hier den Massedraht eines Plattenspielers an. Dadurch wird Rauschen beim angeschlossenen Plattenspieler vermieden.

6 LINE-Buchsen (Seite 7)

Schließen Sie ein Kassettendeck oder eine Komponente mit Line-Ausgangspegel an.

7 MIC2-Buchse (Seite 7)

Schließen Sie ein Mikrofon an.

8 MIDI OUT-Buchse (Seite 7)

Schließen Sie dies an die Buchse MIDI IN am externen MIDI-Sequencer an.

9 Kensington-Diebstahlsicherung

10 DIGITAL IN-Buchse (Seite 7)

Verbinden Sie diese mit den digitalen Koax-Ausgangsbuchsen an DJ-Playern usw. Der Ton kann kurzzeitig unterbrochen werden, wenn die Ausgangssignal-Abtastfrequenz umgeschaltet wird.

11 DIGITAL MASTER OUT-Buchsen (Seite 7)

Gibt die Masterkanal-Audiosignale aus.

12 LINK-Buchse (Seite 7)

Schließen Sie diese an die LINK-Buchsen an Pioneer DJ-Playern oder den LAN-Anschlüssen von Computern an, auf denen rekordbox installiert ist (PRO DJ LINK).

Zum Anschließen mehrere Geräte verwenden Sie einen Switching Hub (im Fachhandel erhältlich).

Verwenden Sie einen 100Base-TX-kompatiblen Switching Hub. Manche Switching Hubs arbeiten möglicherweise nicht ordnungsgemäß.

13 BOOTH-Buchsen (Seite 7)

Ausgangsklemmen für einen Kabinenmonitor, kompatibel mit symmetrischer oder unsymmetrischer Ausgabe für einen TRS-Anschluss.

14 REC OUT-Buchsen (Seite 7)

Dies ist eine Ausgangsbuchse zur Aufnahme.

15 MASTER2-Buchsen (Seite 7)

Schließen Sie einen Endstufenverstärker usw. an.

16 MASTER1-Buchsen (Seite 7)

Schließen Sie einen Endstufenverstärker usw. an.

17 SEND-Buchsen (Seite 7)

Schließen Sie an die Eingangsbuchse eines externen Effektors an. Wenn nur der Kanal [L (MONO)] angeschlossen ist, wird ein Mono-Audiosignal ausgegeben.

18 AC IN

Stellen Sie die Verbindung zum Stromnetz mit dem mitgelieferten Netzkabel her. Warten Sie, bis alle Verbindungen zwischen den Geräten hergestellt sind, bevor Sie das Netzkabel anschließen.

Verwenden Sie immer das mitgelieferte Netzkabel.

WARNUNG

Die Kurzschluss-Klinkenstecker immer außer Reichweite von Kindern und Kleinkindern halten. Bei versehentlichem Verschlucken sofort einen Arzt aufsuchen.

Anschließen der Eingangsbuchsen

- Beim Erstellen eines DVS (Digital Vinyl System) durch Kombination mit einem Computer, einer Audioschnittstelle usw. seien Sie beim Anschließen der Audioschnittstelle an die Eingänge dieses Geräts und den Einstellungen der Eingangswahlschalter vorsichtig. Beachten Sie auch die Bedienungsanleitungen der DJ-Software und der Audioschnittstelle.

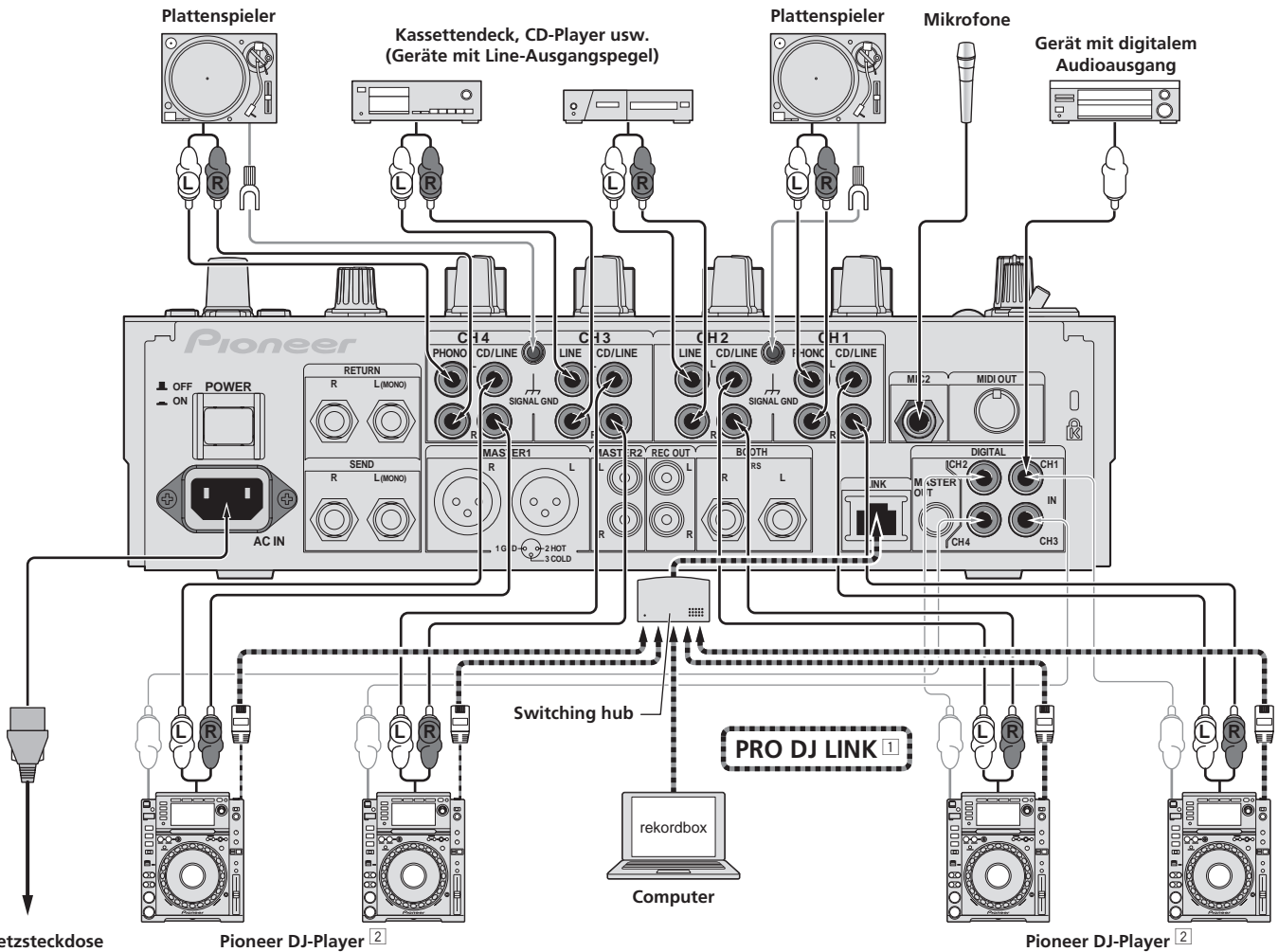

Zur Netzsteckdose

Pioneer DJ-Player ²

Pioneer DJ-Player ²

¹ Einzelheiten über PRO DJ LINK siehe *Über PRO DJ LINK* auf Seite 15.

² Zur Verwendung der Fader-Startfunktion schließen Sie ein LAN-Kabel an (Seite 14).

Anschließen der Ausgangsbuchsen

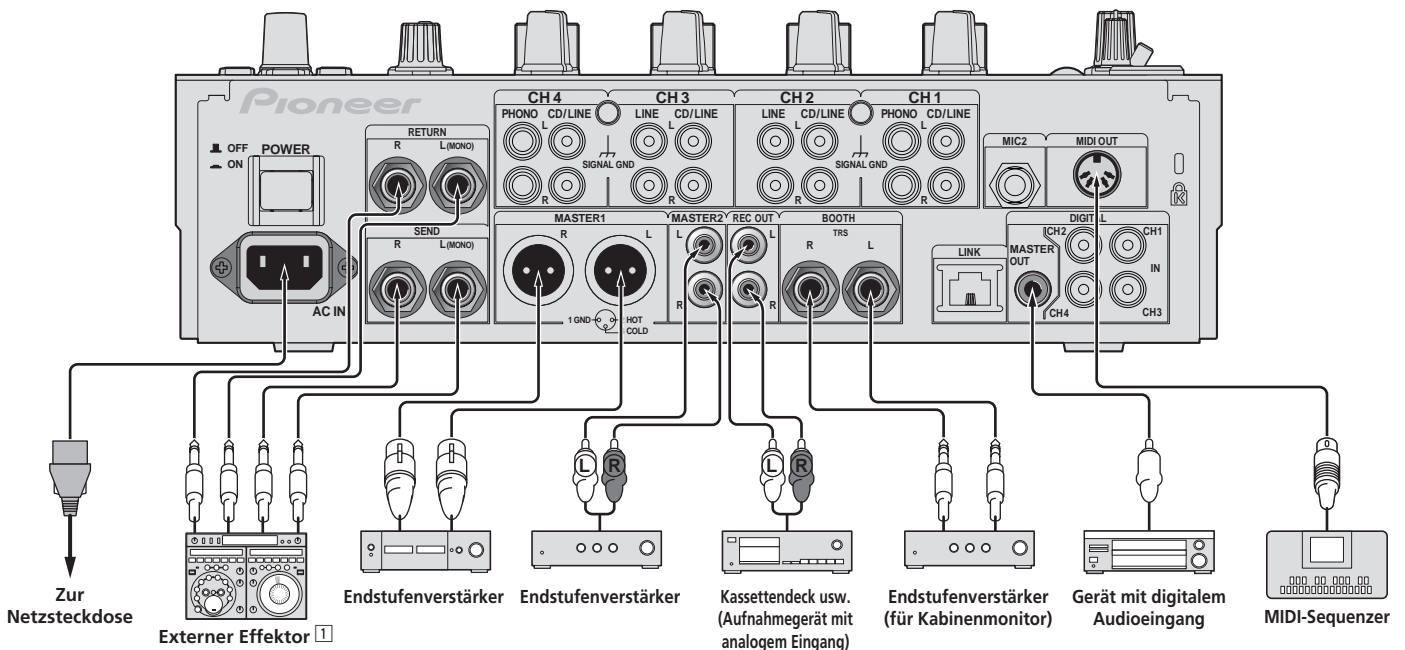

Zur Netzsteckdose

Externer Effektor ¹

Endstufenverstärker

Endstufenverstärker

Kassettendeck usw.
(Aufnahmegerät mit
analogem Eingang)

Endstufenverstärker
(für Kabinenmonitor)

Gerät mit digitalem
Audioeingang

MIDI-Sequenzier

¹ Schließen Sie auch den externen Effektor an die Buchse [RETURN] (Eingangsbuchse) an.

Anschließen an das Steuerpult

Schließen Sie immer das mitgelieferte USB-Kabel an.

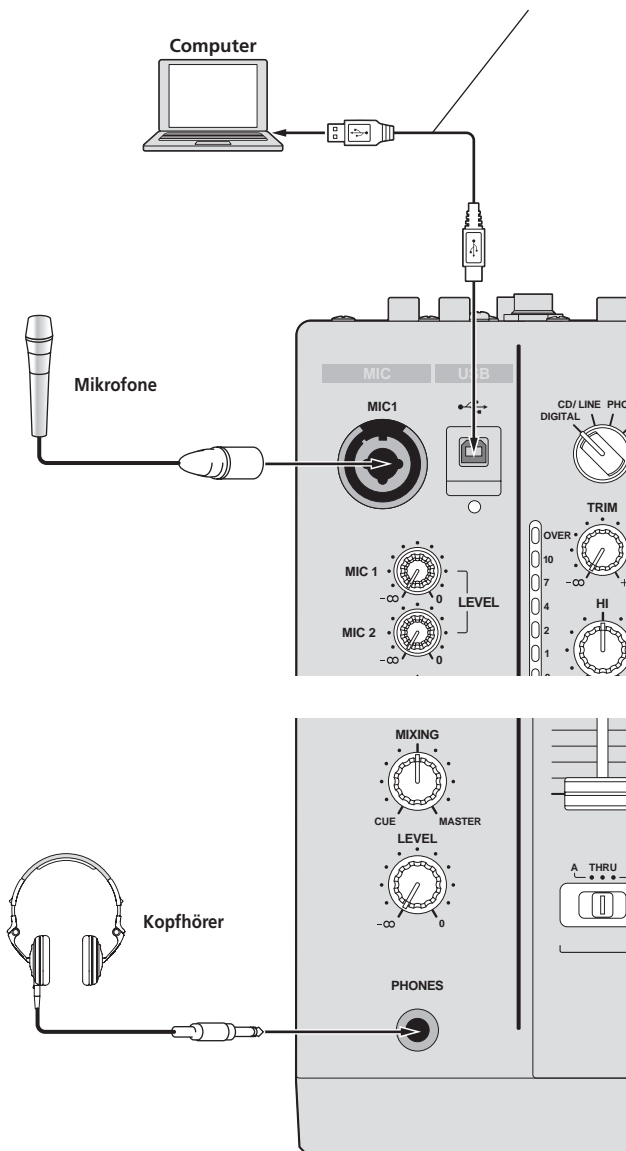

Über die Treibersoftware und die Einstellung-Dienstsoftware

Diese Treiber-Software ist ein proprietäres Programm für die Eingabe und Ausgabe von Audiosignalen vom Computer. Um dieses Gerät mit Anschluss an einen Computer, auf dem Windows installiert ist, zu verwenden, installieren Sie zuerst die Treiber-Software auf dem Computer.

Software-Lizenzvereinbarung

Diese Software-Lizenzvereinbarung („Vereinbarung“) wird zwischen Ihnen (sowohl einem Einzelbenutzer, der das Programm installiert, und einer einzigen juristischen Person, für die der Einzelbenutzer handelt) („Sie“ oder „Ihr“) und der PIONEER CORPORATION („Pioneer“) abgeschlossen.

FALLS SIE SCHRITTE DURCHFÜHREN, DAS PROGRAMM EINZURICHTEN ODER ZU INSTALLIEREN, BEDEUTET DIES, DASS SIE ALLEN BESTIMMUNGEN DIESER LIZENZVEREINBARUNG ZUSTIMMEN. DIE ERLAUBNIS, DAS PROGRAMM HERUNTERZULADEN UND/ODER ZU BENUTZEN, HÄNGT AUSDRÜCKLICH VON IHRER BEFOLGUNG DIESER BESTIMMUNGEN AB. ES IST KEINE GESCHRIEBENE ODER ELEKTRONISCHE GENEHMIGUNG ERFORDERLICH, DAMIT DIESER VEREINBARUNG IN KRAFT TRITT UND DURCHSETZBAR IST. FALLS SIE NICHT ALLEN BESTIMMUNGEN DIESER VEREINBARUNG ZUSTIMMEN, IST ES IHNEN NICHT ERLAUBT, DIESES PROGRAMM ZU BENUTZEN UND SIE MÜSSEN DIE INSTALLATION ABBRECHEN BZW. DAS PROGRAMM DEINSTALLIEREN.

1 Definitionen

- 1 „Dokumentierung“ bedeutet die schriftliche Dokumentierung, die technischen Daten und der Hilfe-Inhalt, die von Pioneer allgemein zur Verfügung gestellt werden, um Ihnen bei den Installation und dem Gebrauchs des Programms behilflich zu sein.
- 2 „Programm“ bedeutet die gesamte Pioneer-Software, oder einen Teil davon, die Sie gemäß dieser Vereinbarung unter Lizenz von Pioneer erhalten.

2 Programmlizenz

- 1 Beschränkte Lizenz. Entsprechend den Einschränkungen dieser Vereinbarung erteilt Ihnen Pioneer eine beschränkte, nicht ausschließliche, nicht übertragbare Lizenz (ohne das Recht auf eine Unterlizenz):
 - a Zur Installation einer einzigen Kopie dieses Programms auf der Festplatte Ihres Computers, um das Programm ausschließlich für Ihren persönlichen Gebrauch entsprechend dieser Vereinbarung und der Dokumentation („Autorisierter Gebrauch“) zu verwenden;
 - b Zur Verwendung der Dokumentation für die Unterstützung des autorisierten Gebrauchs; und
 - c Zur Anfertigung einer Programmkopie ausschließlich für Sicherungszwecke, vorausgesetzt, dass alle Titel und Warenzeichen, das Copyright und alle Hinweise auf eingeschränkte Rechte auf der Kopie reproduziert werden.
- 2 Einschränkungen. Sie dürfen das Programm oder die Dokumentation nicht kopieren oder verwenden, außer wie ausdrücklich durch diese Vereinbarung erlaubt. Sie dürfen das Programm nicht übertragen, unterlizenzieren, mieten, vermieten oder verleihen bzw. für das Training von Dritten, das kommerzielle Timesharing oder die Verwendung in einem Service-Büro gebrauchen. Sie dürfen das Programm weder selbst noch durch Dritte abändern, rekonstruieren, auseinander nehmen oder dekomplizieren, außer bis zu dem vom geltenden Gesetz zugelassenen Ausmaß, und auch dann nur, nachdem Sie Pioneer schriftlich von ihren beabsichtigten Tätigkeiten informiert haben. Sie dürfen das Programm nicht auf mehreren Prozessoren installieren, ohne vorher die schriftliche Zustimmung von Pioneer eingeholt zu haben.
- 3 Eigentum. Pioneer oder sein Lizenzgeber behält sich alle Rechte, Titel und Anteile am gesamten Patent, das Urheberrecht, Warenzeichen, Geschäftsgeheimnis und die Rechte des geistigen Eigentums am Programm und der Dokumentation, sowie allen Derivaten davon, vor. Sie erwerben keine weiteren Rechte, weder ausdrücklich noch impliziert, die über die beschränkte Lizenz, die in dieser Vereinbarung angeführt ist, hinausgehen.
- 4 Keine Unterstützung. Pioneer ist nicht verpflichtet, das Programm oder die Dokumentation unter dieser Vereinbarung zu unterstützen, warten, aktualisieren, verändern oder neue Veröffentlichungen bekanntzugeben.

3 Garantie-Verzichtserklärung

DAS PROGRAMM UND DIE DOKUMENTIERUNG WERDEN „WIE VORHANDEN“ ANGEBOten, OHNE JEGLICHE DARSTELLUNGEN ODER GARANTIEEN, UND SIE STIMMEN DAMIT ÜBEREIN, SIE AUF EIGENES RISIKO ZU VERWENDEN. BIS ZU DEM VOM GESETZ ZUGELASSENEN MASS STREITET PIONEER AUSDRÜCKLICH ALLE GARANTIEEN JEGLICHER ART MIT BEZUG AUF DAS PROGRAMM UND DIE DOKUMENTIERUNG AB, SEIEN SIE AUSDRÜCKLICH, IMPLIZIERT, SATZUNGSGEMÄSS ODER SICH AUS EINEM LEISTUNGSKURS ERGEBEND, BZW. EINEM HANDELSKURS ODER GEBRAUCH, EINSCHLIESSLICH ALLER GARANTIEEN DER VERMARKTBARKEIT, EIGNUNG FÜR EINEN BESTIMMTEN ZWECK, AUSREICHENDER QUALITÄT, GENAUIGKEIT, DES TITELS ODER DER NICHTVERLETZUNG.

4 Schadensersatz und Rechtsbehelfe für Vertragsbruch

Sie stimmen damit überein, dass jede Verletzung der Einschränkungen dieser Vereinbarung Pioneer irreparable Schäden zufügen würde, für die eine monetäre Entschädigung allein unzureichend wäre. Zusätzlich zu den Schadensersatzforderungen und anderen Rechtsbehelfen, zu denen Pioneer berechtigt sein kann, stimmen Sie damit überein, dass Pioneer das Recht hat, eine richterliche Verfügung einzureichen, um den tatsächlichen, drohenden oder wiederholten Vertragsbruch dieser Vereinbarung zu verhindern.

5 Beendigung

Pioneer kann diese Vereinbarung jederzeit beenden, falls Sie irgendwelche Bestimmungen verletzt haben. Falls diese Vereinbarung beendet wird, dürfen Sie das Programm nicht weiter verwenden und müssen es von dem Computer, auf dem es installiert ist, dauerhaft löschen sowie alle in Ihrem Besitz befindlichen Kopien des Programms und der Dokumentierung zerstören und Pioneer dann schriftlich davon informieren. Die Abschnitte 2.2, 2.3, 2.4, 3, 4, 5 und 6 bleiben auch nach der Beendigung dieser Vereinbarung weiterhin in Kraft.

6 Allgemeine Bestimmungen

- 1** Beschränkung der Haftbarkeit. Unter keinen Umständen sind Pioneer oder seine Tochtergesellschaften in Zusammenhang mit dieser Vereinbarung oder ihrem Inhalt, unter keiner Haftbarkeitstheorie, haftbar für indirekte Schäden, Folgeschäden, spezielle oder nachfolgende Schäden sowie verschärfte Schadensersatz oder für Schadensersatz für verlorene Profite, Einkommen, Geschäfte, Ersparnisse, Daten, den Gebrauch oder die Kosten für den Erwerb eines Ersatzprogramms, selbst wenn Pioneer auf die Möglichkeit einer solchen Schadensersatzforderung aufmerksam gemacht wurde bzw. eine solche Schadensersatzforderung vorhersehbar ist. Unter keinen Umständen wird die Haftbarkeit von Pioneer für alle Schadensersatzforderungen den Betrag überschreiten, den Sie Pioneer oder seinen Tochtergesellschaften für den Erwerb des Programms bezahlt haben. Die Vertragsparteien geben zu, dass die Haftbarkeitsgrenzen und die Risikoverteilung, die in dieser Vereinbarung angeführt sind, im Programmpreis widerspiegeln und einen wesentlichen Teil des Abkommens zwischen den Parteien darstellen, da Pioneer dieses Programm anderenfalls nicht angeboten noch auch diese Vereinbarung abgeschlossen hätte.
- 2** Die in dieser Vereinbarung enthaltenen Beschränkungen oder Ausschlüsse der Garantien und Haftbarkeit betreffen oder beeinträchtigen Ihre gesetzlichen Rechte als Kunde nicht und gelten für Sie nur in dem Maße, in dem solche Beschränkungen oder Ausschlüsse unter den Gesetzen der Gerichtsbarkeit an Ihrem Wohnort erlaubt sind.
- 3** Trennbarkeit und Verzicht. Falls irgendeine Bestimmung dieser Vereinbarung als illegal, ungültig oder auf andere Weise nicht durchsetzbar eingestuft wird, wird diese Bestimmung bis zum erlaubten Maße durchgesetzt oder, falls eine Durchsetzung nicht möglich ist, als trennbar angesehen und daher aus dieser Vereinbarung ausgeschlossen, während die restlichen Bestimmungen der Vereinbarung weiterhin voll in Kraft bleiben. Der Verzicht einer der Parteien im Falle eines Versäumnisses oder Vertragsbruchs dieser Vereinbarung bedeutet nicht, dass im Falle eines späteren Versäumnisses oder Vertragsbruchs ebenfalls ein Verzicht erfolgt.
- 4** Keine Übereignung. Sie dürfen diese Vereinbarung oder irgendwelche darin enthaltenen Rechte oder Pflichten nicht übereignen, verkaufen, übertragen, delegieren oder sich ihrer auf andere Weise entledigen, weder gewollt noch ungewollt, sei es gesetzmäßig oder auf andere Weise, ohne vorher die schriftliche Zustimmung von Pioneer eingeholt zu haben. Jede angebliche Übereignung, Übertragung oder Delegation durch Sie ist null und nichtig. Vorbehaltlich des Obengenannten ist diese Vereinbarung für die Parteien und ihre jeweiligen Nachfolger und Rechtsnachfolger bindend.
- 5** Gesamte Vereinbarung. Diese Vereinbarung stellt die gesamte Vereinbarung zwischen den Parteien dar und löst alle vorherigen oder gleichzeitigen Vereinbarungen oder Vertretungen bezüglich des Inhalts, seien sie schriftlich oder mündlich, ab. Diese Vereinbarung darf ohne die vorherige und ausdrückliche schriftliche Zustimmung von Pioneer nicht modifiziert oder berichtigt werden, und keine weitere Akte, kein Dokument, Verwendung oder Gewohnheitsrecht kann diese Vereinbarung berichtigen oder modifizieren.
- 6** Sie erklären Ihr Einverständnis damit, dass diese Vereinbarung durch japanische Gesetzgebung geregelt und gemäß dieser ausgelegt wird.

Vorsichtshinweise zur Installation

- Vor der Installation der Software schalten Sie immer die Stromversorgung für dieses Gerät aus und trennen das USB-Kabel von diesem Gerät und Ihrem Computer ab.
- Wenn Sie dieses Gerät an Ihren Computer anschließen, ohne vorher die Treibersoftware zu installieren, kann ein Fehler auf Ihrem Computer je nach der Systemumgebung auftreten.
- Wenn Sie den laufenden Installationsvorgang abgebrochen haben, gehen Sie Schritt für Schritt von Anfang an entsprechend dem folgenden Verfahren erneut durch den Installationsvorgang.
- Lesen Sie den Abschnitt *Software-Lizenzvereinbarung* vor der Installation der proprietären Treibersoftware dieses Geräts sorgfältig durch.
- Vor der Installation der Treibersoftware beenden Sie alle anderen auf dem Computer laufenden Programme.
- Die Treibersoftware ist mit den folgenden Betriebssystemen kompatibel.

Unterstützte Betriebssysteme

Mac OS X (10.3.9 und höher)		✓
Windows® 7 Home Premium/Professional/Ultimate	32-Bit-Version	✓
	64-Bit-Version	✓
Windows Vista® Home Basic/Home Premium/Business/Ultimate	32-Bit-Version	✓
	64-Bit-Version	✓
Windows® XP Home Edition/Professional (SP2 oder höher)	32-Bit-Version	✓

Windows® XP Professional x64 Edition ist nicht unterstützt.

- Die mitgelieferte CD-ROM enthält Installationsprogramme in den folgenden 12 Sprachen.
Englisch, Französisch, Deutsch, Italienisch, Holländisch, Spanisch, Portugiesisch, Russisch, Chinesisch (Kurzzeichen), Chinesisch (Langzeichen), Koreanisch und Japanisch
Bei der Verwendung von Betriebssystemen in anderen Sprachen folgen Sie den Anweisungen auf dem Bildschirm, um die Option **[English (Englisch)]** zu wählen.

Installieren der Treibersoftware

❖ Installationsverfahren (Windows)

Lesen Sie den Abschnitt *Vorsichtshinweise zur Installation* vor der Installation der Treibersoftware sorgfältig durch.

- Zum Installieren oder Deinstallieren der Treibersoftware müssen Sie vom Administrator Ihres Computers autorisiert sein. Melden Sie sich als Administrator Ihres Computers an, bevor Sie mit der Installation fortfahren.

1 Setzen Sie die mitgelieferte CD-ROM in das CD-Laufwerk Ihres Computers ein.

Der CD-ROM-Ordner erscheint.

- Wenn der CD-ROM-Ordner nicht nach dem Einlegen einer CD-ROM erscheint, öffnen Sie das CD-Laufwerk von **[Computer (oder Arbeitsplatz)]** im Menü **[Start]**.

2 Doppelklicken Sie **[DJM-900nexus_X.XXX.exe]**

Der Treiber-Installationsbildschirm erscheint.

3 Wenn der Sprachenauswahlbildschirm erscheint, wählen Sie **[Deutsch]** und klicken auf **[OK]**.

Sie können eine von mehreren Sprachen wählen, je nach der Systemumgebung Ihres Computers.

4 Lesen Sie sorgfältig die **Software-Lizenzvereinbarung** durch, und markieren Sie, wenn Sie den Bedingungen zustimmen, das **Kontrollkästchen [Ich stimme zu.]** und klicken auf **[OK]**.

Wenn Sie den Bedingungen der *Software-Lizenzvereinbarung* nicht zustimmen, klicken Sie auf **[Abbrechen]** und brechen die Installation ab.

5 Fahren Sie mit der Installation entsprechend den Anweisungen auf dem Bildschirm fort.

Wenn während der Installation **[Windows-Sicherheit]** auf dem Bildschirm erscheint, klicken Sie auf **[Diese Treibersoftware trotzdem installieren]** und fahren mit der Installation fort.

- Bei Installation unter Windows XP
Wenn während der Installation **[Hardwareinstallation]** auf dem Bildschirm erscheint, klicken Sie auf **[Installation fortsetzen]** und fahren mit der Installation fort.
- Wenn das Installationsprogramm fertiggestellt wird, erscheint eine Fertigstellungsmeldung.
- Wenn die Installation der Software beendet ist, müssen Sie Ihren Computer neu starten.

❖ Installationsverfahren (Macintosh)

Lesen Sie den Abschnitt *Vorsichtshinweise zur Installation* vor der Installation der Treibersoftware sorgfältig durch.

- Zum Installieren oder Deinstallieren der Treibersoftware müssen Sie vom Administrator Ihres Computers autorisiert sein. Halten Sie den Namen und das Passwort des Administrators Ihres Computers bereit.

1 Setzen Sie die mitgelieferte CD-ROM in das CD-Laufwerk Ihres Computers ein.

Der CD-ROM-Ordner erscheint.

- Doppelklicken Sie auf das CD-Symbol auf dem Desktop, wenn nach dem Laden einer CD-ROM keine Ordner angezeigt werden.

2 Doppelklicken Sie **[DJM-900nexus_M_X.X.X.dmg]**

Wenn der Menübildschirm **[DJM-900nexusAudioDriver]** erscheint.

3 Doppelklicken Sie **[DJM-900nexusAudioDriver.pkg]**

Der Treiber-Installationsbildschirm erscheint.

4 Prüfen Sie die Details auf dem Bildschirm und klicken Sie auf auf [Installation fortsetzen]

5 Wenn der Bildschirm mit der Software-Nutzungsvereinbarung erscheint, wählen Sie [Deutsch], lesen Sie die **Software-Lizenzvereinbarung** sorgfältig durch und klicken auf [Installation fortsetzen].

Sie können eine von mehreren Sprachen wählen, je nach der Systemumgebung Ihres Computers.

6 Wenn Sie den Bedingungen der **Software-Lizenzvereinbarung** zustimmen, klicken Sie auf [Ich stimme zu].

Wenn Sie den Bedingungen der **Software-Lizenzvereinbarung** nicht zustimmen, klicken Sie auf [Ich stimme nicht zu] und brechen die Installation ab.

7 Fahren Sie mit der Installation entsprechend den Anweisungen auf dem Bildschirm fort.

- Klicken Sie auf [Abbrechen], um die Installation nach dem Start abzubrechen.
- Wenn die Installation der Software beendet ist, müssen Sie Ihren Computer neu starten.

Verbinden des DJM-900NXS mit dem Computer

1 Schließen Sie dieses Gerät über ein USB-Kabel an Ihren Computer an.

Dieses Gerät fungiert als ein Audiogerät, das den ASIO-Standards entspricht.

- Dieses Verfahren funktioniert nicht mit Computern, die nicht USB 2.0 unterstützen.
- Bei Verwendung von Anwendungen mit Unterstützung für ASIO können [USB 1/2], [USB 3/4], [USB 5/6] und [USB 7/8] als Eingänge verwendet werden.
- Bei Verwendung von Anwendungen, die mit DirectX kompatibel sind, kann nur [USB 1/2] als Eingang verwendet werden.
- Die empfohlene Betriebsumgebung des Computers hängt von der DJ-Anwendung ab. Prüfen Sie immer die empfohlene Betriebsumgebung für die verwendete DJ-Anwendung.
- Wenn ein anderes USB-Audiogerät gleichzeitig an den Computer angeschlossen ist, kann es nicht arbeiten oder normal erkannt werden. Wir empfehlen, nur den Computer und dieses Gerät anzuschließen.
- Beim Verbinden des Computers und dieses Geräts empfehlen wir, die Verbindung direkt am USB-Anschluss dieses Geräts herzustellen.

2 Drücken Sie die Taste [POWER].

Schalten Sie die Stromversorgung dieses Geräts ein.

- Die Meldung [Installieren von Gerätetreibersoftware] kann erscheinen, wenn Sie den DJM-900NXS zum ersten Mal an Ihren Computer anschließen oder wenn Sie die Verbindung zu dem USB-Anschluss des Computers herstellen. Warten Sie, bis die Meldung [Die Geräte können jetzt verwendet werden.] erscheint.
- Bei Installation unter Windows XP
 - [Soll eine Verbindung mit Windows Update hergestellt werden, um nach Software zu suchen?] kann erscheinen, während die Installation abläuft. Wählen Sie [Nein, diesmal nicht] und klicken Sie auf [Weiter], um mit der Installation fortzufahren.
 - [Wie möchten Sie vorgehen?] kann erscheinen, während die Installation abläuft. Wählen Sie [Software automatisch installieren (empfohlen)] und klicken Sie auf [Weiter], um mit der Installation fortzufahren.
 - Wenn während der Installation [Windows-Sicherheit] auf dem Bildschirm erscheint, klicken Sie auf [Diese Treibersoftware trotzdem installieren] und fahren mit der Installation fort.

Über die Einstellung-Dienstsoftware

Die Einstellung-Dienstsoftware kann verwendet werden, um die unten aufgeführten Prüfungen und Einstellungen auszuführen.

- Prüfen des Status des Wahlschalters [DIGITAL, CD/LINE, PHONO, LINE, USB */*] dieses Geräts
- Einstellung der Audiodaten-Ausgabe von diesem Gerät zum Computer
- Einstellen der Puffergröße (bei Verwendung von Windows ASIO)
- Prüfen der Version der Treibersoftware

❖ Anzeige der Einstellung-Dienstsoftware

Bei Windows

Klicken Sie auf das [Start]-Menü > [Alle Programme] > [Pioneer] > [DJM-900nexus] > [DJM-900nexus Einstellung-Dienstprogramm].

Für Mac OS X

Klicken Sie auf das [Macintosh HD]-Icon > [Application] > [Pioneer] > [DJM-900nexus] > [DJM-900nexus Einstellung-Dienstprogramm].

❖ Prüfen des Status des Wahlschalters [DIGITAL, CD/LINE, PHONO, LINE, USB */*] dieses Geräts

Zeigen Sie die Einstellung-Dienstsoftware vor dem Start an.

Klicken Sie auf das Register [MIXER INPUT].

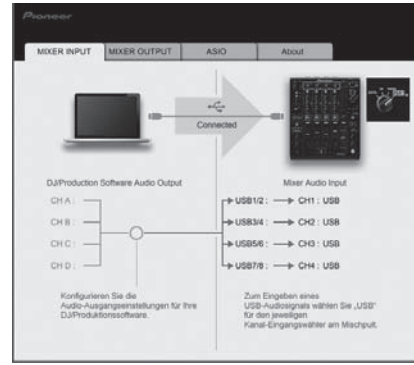

❖ Einstellung der Audiodaten-Ausgabe von diesem Gerät zum Computer

Zeigen Sie die Einstellung-Dienstsoftware vor dem Start an.

1 Klicken Sie auf das Register [MIXER OUTPUT].

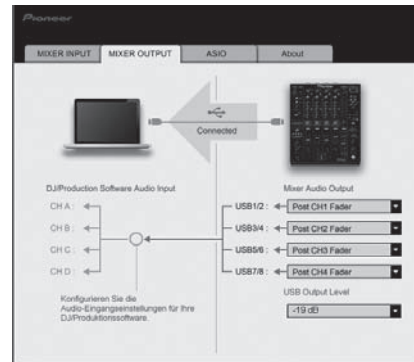

2 Klicken Sie das Pull-down-Menü [Mixer Audio Output].

Wählen und bestimmen Sie die Audiodaten, die zum Computer aus dem Strom der Audiosignale in diesem Gerät ausgegeben werden.

CH1	CH2	CH3	CH4
CH1 Timecode PHONO ^[1]	CH2 Timecode CD/ LINE ^[1]	CH3 Timecode CD/ LINE ^[1]	CH4 Timecode PHONO ^[1]
CH1 Timecode CD/ LINE ^[1]	CH2 Timecode DIGITAL ^[1]	CH3 Timecode DIGITAL ^[1]	CH4 Timecode CD/ LINE ^[1]
CH1 Timecode DIGITAL ^[1]	CH2 Timecode DIGITAL ^[1]	CH3 Timecode DIGITAL ^[1]	CH4 Timecode DIGITAL ^[1]
POST CH1 Fader ^[2]	POST CH2 Fader ^[2]	POST CH3 Fader ^[2]	POST CH4 Fader ^[2]
Cross Fader A ^[2]	Cross Fader A ^[2]	Cross Fader A ^[2]	Cross Fader A ^[2]
Cross Fader B ^[2]	Cross Fader B ^[2]	Cross Fader B ^[2]	Cross Fader B ^[2]
MIC	MIC	MIC	MIC
REC OUT ^[2]	REC OUT ^[2]	REC OUT ^[2]	REC OUT ^[2]

[1]: Die Audiodaten werden mit der gleichen Lautstärke ausgegeben, mit der sie an diesem Gerät angelegt werden, ungeachtet der Einstellung von [USB Output Level].

[2]: Bei Verwendung für andere Zwecke als Aufnahme achten Sie auf die Einstellungen der DJ-Anwendung, damit keine Audio-Loops erzeugt werden. Wenn Audio-Loops erzeugt werden, kann Sound mit unerwarteter Lautstärke ein- oder ausgegeben werden.

3 Klicken Sie das Pull-down-Menü [USB Output Level].

Stellen Sie die Lautstärke der Audiodaten-Ausgabe von diesem Gerät ein.

- Die Einstellung [USB Output Level] wird gleich auf alle Audiodaten angelegt. Wenn aber [1] in der Tabelle in Schritt 2 gewählt ist, werden die Audiodaten mit der gleichen Lautstärke ausgegeben, mit der sie an diesem Gerät angelegt werden.
- Wenn nicht genug Lautstärke mit der Lautstärkeinstellung der DJ-Software alleine erreicht werden kann, ändern Sie die Einstellung [USB Output Level] zum Einstellen der Lautstärke der Audiodaten-Ausgabe von diesem Gerät. Beachten Sie, dass der Sound verzerrt ist, wenn die Lautstärke zu hoch angehoben wird.

❖ Einstellen der Puffergröße (bei Verwendung von Windows ASIO)

Wenn Anwendungen dieses Gerät verwenden, während das Standard-Audiogerät läuft (DJ-Software usw.) läuft, beenden Sie diese Anwendung vor dem Anpassen der Puffergröße.

Zeigen Sie die Einstellung-Dienstsoftware vor dem Start an.

Klicken Sie auf das Register [ASIO].



- Eine ausreichend großer Pufferspeicher verringert die Gefahr von Sound-Dropouts (Tonaussetzern), aber steigert die Audiosignal-Übertragungsverzögerung (Latenz).

❖ Prüfen der Version der Treibersoftware

Zeigen Sie die Einstellung-Dienstsoftware vor dem Start an.

Klicken Sie auf das Register [About].

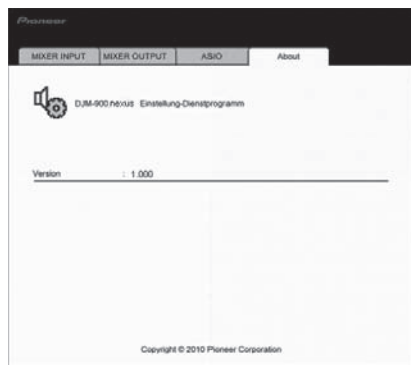

Prüfen der neuesten Informationen über die Treibersoftware

Für die neuesten Informationen zur Treibersoftware zur exklusiven Verwendung mit diesem Gerät besuchen Sie unsere Website wie unten gezeigt.
<http://www.prodjnet.com/support/>

- Betrieb kann nicht garantiert werden, wenn mehrere Einheiten dieses Mixers an einen einzigen Computer angeschlossen sind.

Bedienungen

Bedienpult

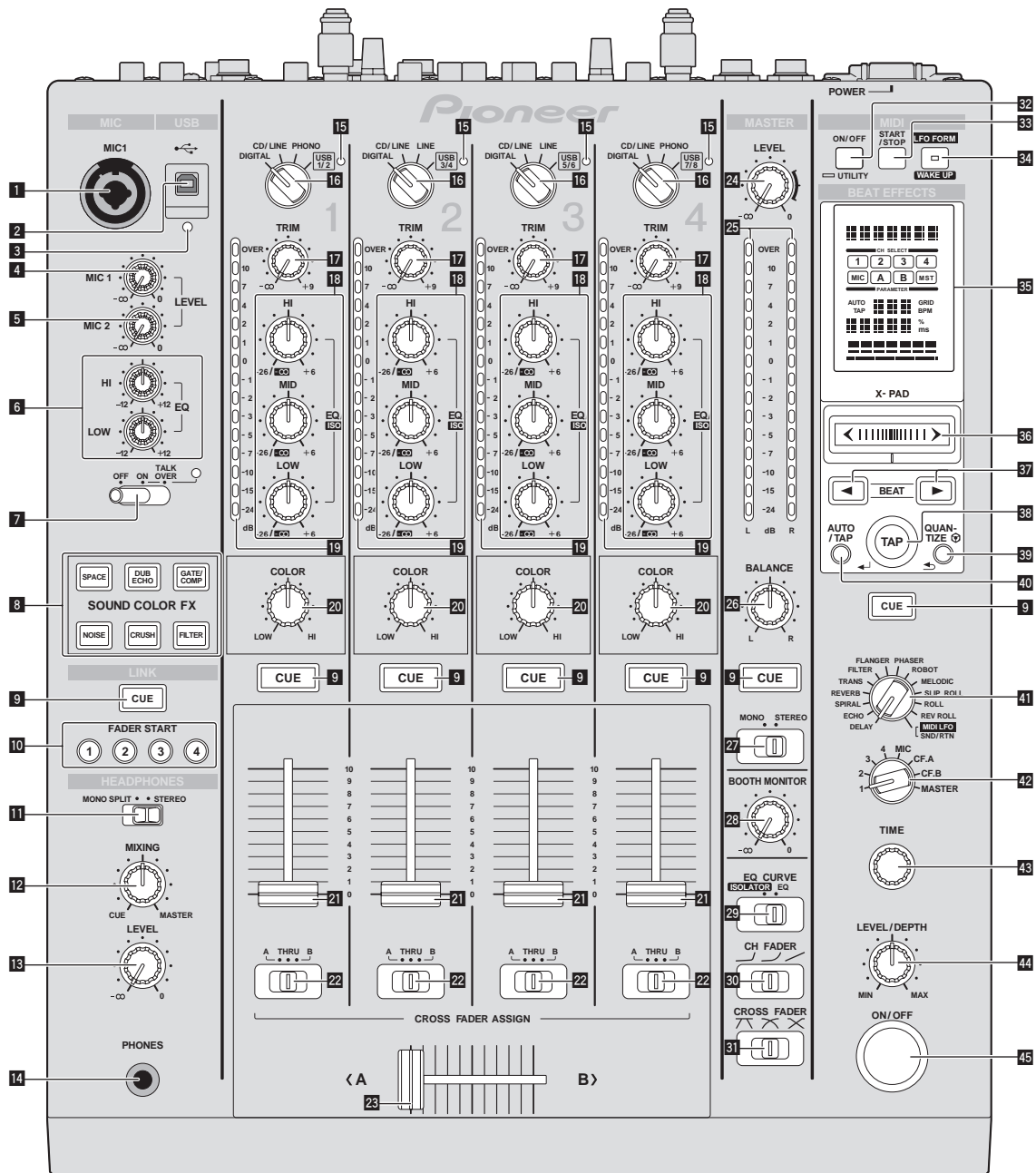

1 MIC1-Buchse (Seite 15)

Schließen Sie ein Mikrofon an.

2 USB-Buchse (Seite 8)

Schließen Sie den Computer an.

3 USB-Anschlussanzeige

Leuchtet auf, wenn Signale mit dem Computer ausgetauscht werden.

4 MIC1 LEVEL-Regler (Seite 15)

Stellt den Soundpegel ausgang vom Kanal [MIC1] ein.

5 MIC2 LEVEL-Regler (Seite 15)

Stellt den Soundpegel ausgang vom Kanal [MIC2] ein.

6 EQ (HI, LOW)-Regler (Seite 15)

Diese stellen die Klangqualität von den Kanälen [MIC1] und [MIC2] ein.

7 OFF, ON, TALK OVER-Wahlschalter (Seite 15)

Schaltet das Mikrofon ein/aus.

8 SOUND COLOR FX-Tasten (Seite 15)

Diese schalten die SOUND COLOR FX-Effekte ein/aus.

9 CUE-Tasten (Seite 14)

Drücken Sie die Taste(n) [CUE] für den Kanal (Kanäle) das (den) Sie mithören wollen.

10 FADER START (1, 2, 3, 4)-Tasten (Seite 14)

Diese schalten die Fader-Start-Funktion ein/aus.

11 MONO SPLIT, STEREO-Wahlschalter (Seite 14)

Schaltet um, wie der Mithörsoundausgang von den Kopfhörern verteilt wird.

12 MIXING-Regler (Seite 14)

Diese stellen die Balance der Mithörlautstärke zwischen dem Sound der Kanäle, für die die Taste [CUE] gedrückt wird und dem Sound des Kanals [MASTER] um.

13 LEVEL-Regler (Seite 14)

Stellt den Audiopegel ausgang von den Kopfhörern ein.

14 PHONES-Buchse (Seite 14)

Schließen Sie hier Kopfhörer an.

15 USB-Audio-Eingangsanzeige

Leuchtet, wenn Sound vom Computer zu den verschiedenen Kanälen eingegeben wird.

16 DIGITAL, CD/LINE, PHONO, LINE, USB */*-Wahlschalter (Seite 14)

Wählen Sie die Eingangsquelle jedes Kanals unter den an dieses Gerät angeschlossenen Komponenten.

17 TRIM-Regler (Seite 14)

Stellen Sie den Pegel der Audiosignale ein, die in jedem Kanal angelegt werden.

18 EQ/ISO (HI, MID, LOW)-Regler (Seite 14)

Diese stellen die Soundqualität von verschiedenen Kanälen ein.

19 Kanalpegelanzeige (Seite 14)

Zeigt den Soundpegel der verschiedenen Kanäle ein, bevor Sie durch die Kanalfader gehen.

20 COLOR-Regler (Seite 15)

Diese ändern die Parameter von SOUND COLOR FX der verschiedenen Kanäle.

21 Kanalfader (Seite 14)

Stellt den Pegel der Audiosignale ein, die in jedem Kanal ausgegeben werden.

22 CROSS FADER ASSIGN (A, THRU, B)-Wahlschalter (Seite 14)

Stellt das Ausgabeziel jedes Kanals auf [A] oder [B].

23 Crossfader (Seite 14)

Gibt vom Crossfader-Assign-Schalter zugewiesene Audiosignale aus, die den Kurveigenschaften entsprechend, die vom [CROSS FADER] (Crossfader-Curve-Wahlschalter) gewählt sind.

24 MASTER LEVEL-Regler (Seite 14)

Stellt den Soundpegelausgang vom Kanal [MASTER] ein.

25 Master-Pegelanzeige (Seite 14)

Zeigt den Soundpegelausgang vom Kanal [MASTER] ein.

26 BALANCE-Regler (Seite 15)

Stellt die Links/Rechts-Balance der Soundausgabe von den Buchsen [MASTER1] usw. ein.

27 MONO, STEREO-Wahlschalter (Seite 15)

Schaltet die Soundausgabe von den Buchsen [MASTER1] usw. zwischen Mono und Stereo um.

28 BOOTH MONITOR-Regler (Seite 15)

Stellen Sie den Pegel der Audiosignale ein, die an der Buchse [BOOTH] ausgegeben werden.

29 EQ CURVE (ISOLATOR, EQ)-Wahlschalter (Seite 14)

Schaltet die Funktion der [EQ/ISO (HI, MID, LOW)]-Regler ein.

30 CH FADER (↘, ↗, ↖)-Wahlschalter (Seite 14)

Schaltet die Eigenschaften der Kanalfader-Kurve um.

31 CROSS FADER (↖, ↗, ↘)-Wahlschalter (Seite 14)

Dadurch werden die Crossfader-Curve-Eigenschaften umgeschaltet.

32 ON/OFF (UTILITY)-Taste

- **ON/OFF:** Schaltet die MIDI-Funktion ein/aus (Seite 17).
- **UTILITY:** Zeigt den [USER SETUP] oder [CLUB SETUP]-Bildschirm (Seite 23) an.

33 START/STOP-Taste (Seite 17)

Sendet die MIDI-Start-/MIDI-Stopp-Signale.

34 LFO FORM (WAKE UP)-Taste

- **LFO FORM:** Wenn [MIDI LFO] bei BEAT EFFECT gewählt ist, schaltet die Wellenform des MIDI-Signals bei jedem Tastendruck von (Seite 20) um.
- **WAKE UP:** Hebt den Auto-Standby-Modus (Seite 23) auf.

35 Hauptgerät-Display**36 X-PAD (Seite 16)**

Stellt die quantitativen Parameter der Funktion BEAT EFFECT ein.

37 BEAT ◀, ▶-Tasten (Seite 16)

Stellt die Beat-Fraktion zum Synchronisieren des Effektsounds ein.

38 TAP (ENTER)-Taste

- **TAP:** Wenn der BPM-Messmodus auf [TAP] gestellt ist, wird der BPM manuell durch Antippen der Taste mit einem Finger (Seite 16) eingegeben.
- **ENTER:** Dient zum Ändern der Einstellungen dieses Geräts (Seite 23).

39 QUANTIZE-Taste

- Dient zum Ändern der Einstellungen dieses Geräts (Seite 23).
- Wenn die Funktion QUANTIZE für BEAT EFFECT eingeschaltet ist, wird der Effekt auf den Sound angewendet, ohne das Tempo des aktuell spielenden Tracks zu verlassen. (Seite 16).

40 AUTO/TAP-Taste (Seite 16)

Schaltet den BPM-Messungsmodus um.

41 DELAY, ECHO, SPIRAL, REVERB, TRANS, FILTER, FLANGER, PHASER, ROBOT, MELODIC, SLIP ROLL, ROLL, REV ROLL, SND/RTN (MIDI LFO)-Wahlschalter (Seite 16)

Schaltet den BEAT EFFECT-Effekttyp um.

42 1, 2, 3, 4, MIC, CF.A, CF.B, MASTER-Wahlschalter (Seite 16)

Schaltet den Kanal um, für den der BEAT EFFECT übernommen wird.

43 TIME-Regler (Seite 16)

Stellt die Zeitparameter von BEAT EFFECT ein.

44 LEVEL/DEPTH-Regler (Seite 16)

Stellt die quantitativen Parameter von BEAT EFFECT ein.

45 ON/OFF-Taste (Seite 16)

Schaltet die Funktion BEAT EFFECT ein/aus.

Ziehen Sie nicht gewaltsam an den Kanal-Fader- und Crossfader-Knöpfen. Die Knöpfe sind nicht zum Abziehen konstruiert. Durch starkes Ziehen an den Knöpfen kann das Gerät beschädigt werden.

Grundlegender Betrieb

Tonausgabe

1 Drücken Sie die Taste [POWER].

Schalten Sie die Stromversorgung dieses Geräts ein.

2 Drehen Sie den [DIGITAL, CD/LINE, PHONO, LINE, USB */*]-Wahlschalter.

Wählen Sie die Eingangsquellen für verschiedene Kanäle unter den an dieses Gerät angeschlossenen Geräten.

- [DIGITAL]: Wählt den DJ-Player, der an die Buchsen [DIGITAL] angeschlossen ist.
- [PHONO]: Wählt den Plattenspieler, der an die Buchsen [PHONO] angeschlossen ist.
- [CD/LINE], [LINE]: Wählt das Cassetdeck oder den CD-Player, der an die Buchsen [LINE] angeschlossen ist.
- [USB */*]: Wählt den Ton des Computers, der an die Buchse [USB] angeschlossen ist.

3 Drehen Sie den Regler [TRIM].

Stellen Sie den Pegel der Audiosignale ein, die in jedem Kanal angelegt werden. Die entsprechende Kanalpegelanzeige leuchtet auf, wenn Audiosignale richtig an den Kanal angelegt werden.

4 Stellen Sie den Kanalfader auf die innere Position

Stellt den Pegel der Audiosignale ein, die in jedem Kanal ausgegeben werden.

5 Schalten Sie den [CROSS FADER ASSIGN (A, THRU, B)]-Wahlschalter um.

Schaltet das Ausgabeziel jedes Kanals um.

- [A]: Weist zu [A] (links) des Crossfader zu.
- [B]: Weist zu [B] (rechts) des Crossfader zu.
- [THRU]: Wählen Sie diese Option, wenn Sie den Crossfader nicht verwenden möchten. (Die Signale laufen nicht durch den der Crossfader.)

6 Stellen Sie den Crossfader ein

Diese Bedienung ist nicht erforderlich, wenn der [CROSS FADER ASSIGN (A, THRU, B)]-Wahlschalter auf [THRU] gestellt ist.

7 Drehen Sie den Regler [MASTER LEVEL].

Audiosignale werden von den Buchsen [MASTER1] und [MASTER2] ausgegeben. Die Master-Pegelanzeige leuchtet.

Abstimmen der Tonqualität

Drehen Sie die Regler [EQ/ISO (HI, MID, LOW)] zum Steuern unterschiedlicher Kanäle.

Siehe *Technische Daten* auf Seite 26 für den Bereich der Töne, die von jedem Regler angepasst werden können.

❖ Umschalten der Funktion der [EQ/ISO (HI, MID, LOW)]-Regler

Schalten Sie den [EQ CURVE (ISOLATOR, EQ)]-Wahlschalter um.

- [ISOLATOR]: Fungiert als Isolator.
- [EQ]: Die Equalizerfunktion ist eingestellt.

Mithören von Ton mit Kopfhörern

1 Schließen Sie Kopfhörer an die Buchse [PHONES] an

2 Drücken Sie die Taste(n) [CUE] für den Kanal (Kanäle) das (den) Sie mithören wollen.

3 Schalten Sie den [MONO SPLIT, STEREO]-Wahlschalter um.

- [MONO SPLIT]: Der Ton des Kanals, für den die Taste [CUE] gedrückt wird, wird vom linken Kopfhörerkanal ausgegeben, und der Ton vom Kanal [MASTER] vom rechten Kopfhörerkanal.
- [STEREO]: Der Ton des Kanals, für den die Taste [CUE] gedrückt wird, wird in Stereo vom Kopfhörer ausgegeben.

4 Drehen Sie den Regler [MIXING].

Diese stellen die Balance der Mithörlautstärke zwischen dem Sound der Kanäle, für die die Taste [CUE] gedrückt wird und dem Sound des Kanals [MASTER] um.

5 Drehen Sie den Regler [LEVEL] für [HEADPHONES].

Der Sound der Kanäle, für die die [CUE]-Taste gedrückt ist, wird von den Kopfhörern ausgegeben.

- Wenn die Taste [CUE] erneut gedrückt wird, wird die Mithörfunktion aufgehoben.

Mithören des Tons vom Computer

- Markieren Sie vorher **„LINK MONITOR“ von Pioneer DJ-Mixern verwenden.** bei [Datei] > [Voreinstellungen] > [Audio] in rekordbox. Lesen Sie auch in der Bedienungsanleitung von rekordbox nach.

1 Schließen Sie Kopfhörer an die Buchse [PHONES] an

2 Schließen Sie einen Computer an, auf dem rekordbox installiert ist.

Anweisungen zu Verbindungen siehe *Anschließen der Eingangsbuchsen* auf Seite 7.

3 Auswählen des mit rekordbox mitzuhörenden Tracks

4 Drücken Sie die Taste [CUE] für [LINK].

Der mit rekordbox gewählte Track wird vom Kopfhörer ausgegeben.

- Wenn die Taste [CUE] erneut gedrückt wird, wird die Mithörfunktion aufgehoben.
- Das gleiche Verfahren wie bei *Mithören von Ton mit Kopfhörern* (Schritt 3 bis 5) kann ausgeführt werden.

Umschalten der Faderkurve

❖ Wählen Sie die Eigenschaften der Kanalfader-Kurve.

Schalten Sie den [CH FADER (↘, ↗, ↖)]-Wahlschalter um.

- [↘]: Die Kurve steigt abrupt im hinteren Bereich an.
- [↗]: Eine Kurve, die zwischen den darüber und darunter liegenden liegt, wird eingestellt.
- [↖]: Die Kurve steigt allmählich an (der Ton nimmt allmählich zu, während der Kanalfader von der Vorderseite wegbewegt wird).

❖ Wählen Sie die Crossfader-Kurve-Eigenschaften.

Schalten Sie den [CROSS FADER (↗, ↘, ✕)]-Wahlschalter um.

- [↗]: Bewirkt eine scharf ansteigende Kurve (wenn der Crossfader von der Seite [A] weg gestellt wird, werden Audiosignale sofort von der Seite [B] ausgegeben).
- [↘]: Bewirkt eine Kurve, die zwischen den zwei Kurven darüber und darunter geformt ist.
- [✕]: Bewirkt eine allmählich ansteigende Kurve (wenn der Crossfader von der Seite [A] weg gestellt wird, nimmt der Klang auf der Seite [B] allmählich zu, während der Klang auf der Seite [A] allmählich schwächer wird).

Starten der Wiedergabe auf einem DJ-Player mit dem Fader (Fader Start)

Bei Anschluss an einen Pioneer DJ-Player über das LAN-Kabel (mitgeliefert) können Bedienungen wie Starten der Wiedergabe auf dem DJ-Player mit dem Fader dieses Geräts gesteuert werden.

Schließen Sie im voraus einen Pioneer DJ-Player an dieses Gerät an. Anweisungen zu Verbindungen siehe *Anschließen der Eingangsbuchsen* auf Seite 7.

Für Anweisungen zum Einstellen der Player-Nummern von Pioneer DJ-Playern siehe *Über PRO DJ LINK* auf Seite 15.

Die Fader-Start-Funktion kann für alle DJ-Player gleichzeitig ein- und ausgeschaltet werden. Zum Einschaltverfahren siehe *Ändern der Einstellungen* auf Seite 23.

❖ Starten Sie die Wiedergabe mit dem Kanal-Fader

1 Stellen Sie den [CROSS FADER ASSIGN (A, THRU, B)]-Wahlschalter auf [THRU].

2 Drücken Sie eine der [FADER START (1, 2, 3, 4)]-Tasten.

Wählen Sie den zu startenden Kanal mit der Fader-Startfunktion.

3 Stellen Sie den Kanalfader auf die äußerste Position

4 Stellen Sie Cue auf dem DJ-Player ein

Der DJ-Player pausiert die Wiedergabe am Cue-Punkt.

5 Stellen Sie den Kanalfader auf die innere Position

Die Wiedergabe auf dem DJ-Player beginnt.

- Wenn Sie den Kanal-Fader zurück in Ausgangsposition stellen, kehrt der Player sofort auf den bereits eingestellten Cue-Punkt zurück und pausiert die Wiedergabe (Back Cue).

❖ Starten Sie die Wiedergabe mit dem Crossfader

1 Stellen Sie den [CROSS FADER ASSIGN (A, THRU, B)]-Wahlschalter auf [A] oder [B].

2 Drücken Sie eine der [FADER START (1, 2, 3, 4)]-Tasten.

Wählen Sie den zu startenden Kanal mit der Fader-Startfunktion.

3 Stellen Sie den Crossfader ein

Stellen Sie auf die Randposition entgegengesetzt der Seite, auf der der Kanal, der mit der Fader-Startfunktion verwendet werden soll, eingestellt ist.

4 Stellen Sie Cue auf dem DJ-Player ein

Der DJ-Player pausiert die Wiedergabe am Cue-Punkt.

5 Stellen Sie den Crossfader ein

Die Wiedergabe auf dem DJ-Player beginnt.

- Wenn Sie den Crossfader zurück in Ausgangsposition stellen, kehrt der Player sofort auf den bereits eingestellten Cue-Punkt zurück und pausiert die Wiedergabe (Back Cue).

Verwendung eines Mikrofons

1 Schließen Sie ein Mikrofon an die Buchse [MIC1] oder [MIC2] an.

2 Stellen Sie den [OFF, ON, TALK OVER]-Wahlschalter auf [ON] oder [TALK OVER].

- [ON]: Die Anzeige leuchtet.
- [TALK OVER]: Die Anzeige blinkt.

- Bei Einstellung auf [TALK OVER] wird der Sound anderer Kanäle als der des [MIC]-Kanals um 18 dB (Standard) gedämpft, wenn ein Sound von -10 dB oder mehr am Mikrofon anliegt.
- Die [TALK OVER]-Sounddämpfung kann bei [USER SETUP] geändert werden. Anweisungen zur Änderung siehe *Ändern der Einstellungen* auf Seite 23.

3 Drehen Sie den Regler [MIC1 LEVEL] oder [MIC2 LEVEL].

Stellen Sie den Pegel des Soundausgangs vom Kanal [MIC] ein.

- Achten Sie darauf, dass bei Drehen auf die ganz rechte Position ein sehr lauter Ton kommt.

4 Geben Sie Audiosignale zum Mikrofon ein

❖ Abstimmen der Tonqualität

Drehen Sie die Regler [EQ (HI, LOW)] des [MIC]-Kanals.

Siehe *Technische Daten* auf Seite 26 für den Bereich der Töne, die von jedem Regler angepasst werden können.

Umschalten zwischen Mono- und Stereo-Audio

Dies schaltet die Tonausgabe von den Buchsen [MASTER1], [MASTER2], [BOOTH], [REC OUT], [PHONES], [DIGITAL MASTER OUT] und [USB] zwischen Mono und Stereo um.

- Zur Einstellung des von den Buchsen [USB] ausgegebenen Sounds wählen Sie [REC OUT] bei [Mixer Audio Output] im Einstellung-Dienstprogramm.

Schalten Sie den [MONO, STEREO]-Wahlschalter um.

- [MONO]: Gibt Mono-Audio aus.
- [STEREO]: Gibt Stereo-Audio aus.

❖ Einstellen der L/R-Balance von Audio

Die Links/Rechts-Balance von den Buchsen [MASTER1], [MASTER2], [BOOTH], [REC OUT], [PHONES], [DIGITAL MASTER OUT] und [USB] ausgegebenen Tons kann eingestellt werden.

- Zur Einstellung des von den Buchsen [USB] ausgegebenen Sounds wählen Sie [REC OUT] bei [Mixer Audio Output] im Einstellung-Dienstprogramm.

1 Stellen Sie den [MONO, STEREO]-Wahlschalter auf [STEREO].

2 Drehen Sie den Regler [BALANCE].

Die Links/Rechts-Balance ändert sich entsprechend der Richtung, in der [BALANCE]-Regler gedreht wird und seiner Position.

- Durch Drehen auf ganz rechte Position wird nur der rechte Ton von Stereo-Audio ausgegeben. Durch Drehen auf ganz linke Position wird nur der linke Ton von Stereo-Audio ausgegeben.

Audio wird von der Buchse [BOOTH] ausgegeben.

Drehen Sie den Regler [BOOTH MONITOR].

Stellen Sie den Pegel der Audiosignale ein, die an der Buchse [BOOTH] ausgegeben werden.

Erweiterte Bedienungen

Über PRO DJ LINK

Wenn ein mit PRO DJ LINK kompatibler Pioneer DJ-Player (CDJ-2000, CDJ-900 usw.), ein Computer, auf dem rekordbox installiert ist und dieses Gerät über ein LAN-Kabel verbunden sind, können die untenstehenden PRO DJ LINK-Funktionen verwendet werden.

Weitere Einzelheiten über die Funktion PRO DJ LINK finden Sie in der Bedienungsanleitung des DJ-Players und der Dokumentation von rekordbox. Anweisungen zu Verbindungen siehe *Anschließen der Eingangsbuchsen* auf Seite 7.

- Bei Anschließen mit einem Switching Hub können bis zu 4 DJ-Player und 2 Computer angeschlossen werden.
- Verwenden Sie einen 100Base-TX-kompatiblen Switching Hub. Manche Switching Hubs arbeiten möglicherweise nicht ordnungsgemäß.
- Stellen Sie die Player-Nummer des DJ-Players auf die gleiche Nummer wie der Kanal, an dem das Audiokabel angeschlossen ist.

❖ LINK MONITOR

Mit dieser Funktion können auf dem Computer gespeicherte rekordbox Musikdateien schnell über den Kopfhörer mitgehört werden.

❖ STATUS INFORMATION

Diese Funktion informiert die DJ-Player über den angeschlossenen Kanalstatus (On-Air-Status, Kanalnummer usw.).

❖ QUANTIZE

Wenn mit rekordbox analysierte Tracks verwendet werden, wird der Track aufgelegt, auch wenn die Taste [ON/OFF] von [BEAT EFFECTS] gedrückt oder der [X-PAD] rauh berührt wird.

❖ FADER START

Die Wiedergabe auf dem DJ-Player kann durch Betrieb des Faders dieses Geräts gestartet werden (Fader Start Play).

SOUND COLOR FX

Dieser Effekt ändert sich im Zusammenhang mit den Reglern [COLOR] für die verschiedenen Kanäle.

1 Drücken Sie eine der Tasten [SOUND COLOR FX].

Dies wählt den Typ des Effekts.

Die Taste, die gedrückt wurde, blinkt.

- Für die Typen der Effekte siehe *Typen von SOUND COLOR FX-Effekten* auf Seite 18.
- Der gleiche Effekt ist für [CH1] bis [CH4] eingestellt.

2 Drehen Sie den Regler [COLOR].

Der Effekt wird auf den Kanal bzw. die Kanäle angelegt, für den (die), der (die) Regler gedrückt wurde(n).

BEAT EFFECT

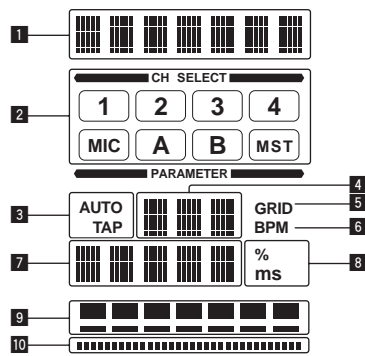

Diese Funktion erlaubt es Ihnen, sofort verschiedene Effekte entsprechend dem Tempo (BPM = Taktschläge pro Minute) des laufenden Tracks einzustellen.

1	Effektanzeige-Sektion	Der Name des gewählten Effekts wird angezeigt.
2	Kanalwahlwahlanzeige-Sektion	Der Name des Kanals, für den der Effekt übernommen wird, wird angezeigt.
3	AUTO (TAP)	[AUTO] leuchtet, wenn der BPM-Messungsmodus auf Auto-Modus gestellt ist. [TAP] leuchtet, wenn im manuellen Eingangsmodus.
4	BPM-Wert-Anzeige (3 Stellen)	Wenn im Auto-Modus wird der automatisch erkannte BPM-Wert angezeigt. Wenn der BPM nicht erkannt werden kann, wird der vorher erkannte BPM-Wert angezeigt und blinkt. Wenn im manuellen Eingangsmodus wird der manuell eingegebene BPM-Wert angezeigt.
5	GRID	Wenn mit rekordbox analysierte Tracks abgespielt werden, leuchtet dies auf, wenn die Funktion QUANTIZE in Kombination mit dem DJ-Player verwendet werden kann. Dies blinkt oder bleibt erloschen, wenn die Funktion QUANTIZE nicht verwendet werden kann.
6	BPM	Dies leuchtet immer. Dies zeigt die Parameter an, die für die einzelnen Effekte festgelegt sind. Wenn die Taste [BEAT ◀ ▶] gedrückt wird, wird die entsprechende Beat-Fraktion 1 Sekunde lang angezeigt. Wenn ein Wert außerhalb des Parameterbereichs mit der Taste [BEAT ◀ ▶] festgelegt ist, ändert sich der Wert nicht, und die Anzeige blinkt.
7	Parameteranzeige-Sektion	Diese leuchten entsprechend den Einheiten für die verschiedenen Effekte auf.
8	% (ms)	Diese leuchtet entsprechend der gewählten Beatnummer-Position auf.
9	Beatanzeige-Sektion	Diese leuchtet, wenn [X-PAD] berührt wird.
10	Berührungsanzeige-Sektion	Diese leuchtet, wenn [X-PAD] berührt wird.

1 Drücken Sie die Taste **[AUTO/TAP]**.

Wählen Sie den BPM-Messungsmodus.

- **[AUTO]**: Der BPM wird automatisch von dem angelegten Audiosignal gemessen. Der Modus **[AUTO]** ist eingestellt, wenn die Stromversorgung dieses Geräts eingeschaltet wird.
- **[TAP]**: Der BPM wird manuell durch Antippen der Taste **[TAP]** mit einem Finger eingeben.
- Der **[AUTO]** BPM-Messbereich beträgt BPM = 70 bis 180. Bei manchen Tracks kann es unmöglich sein, den BPM richtig zu messen. Wenn der BPM nicht gemessen werden kann, blinkt der BPM-Wert im Display. In solchen Fällen verwenden Sie die Taste **[TAP]** zur manuellen Eingabe des BPM.

2 Drehen Sie den **[DELAY, ECHO, SPIRAL, REVERB, TRANS, FILTER, FLANGER, PHASER, ROBOT, MELODIC, SLIP ROLL, ROLL, REV ROLL, SND/RTN (MIDI LFO)]-Wahlschalter**.

Dies wählt den Typ des Effekts.

- Für die Typen der Effekte siehe *Typen von BEAT EFFECT* auf Seite 18.
- Zur Verwendung von **[SND/RTN]** siehe *Verwendung des externen Effektors* unten.
- Zur Verwendung von **[MIDI LFO]** siehe *Verwenden von MIDI LFO* auf Seite 17.

3 Drehen Sie den **[1, 2, 3, 4, MIC, CF.A, CF.B, MASTER]-Wahlschalter**.

Dies wählt den Kanal, für den der Effekt übernommen wird.

- **[1] – [4]**: Der Effekt wird auf den Sound des betreffenden Kanals angelegt.
- **[MIC]**: Der Effekt wird auf den Sound des Kanals **[MIC]** angelegt.
- **[CF.A]**, **[CF.B]**: Der Effekt wird auf den Ton der Seite **[A]** (links) oder **[B]** (rechts) des Crossfaders angelegt.
- **[MASTER]**: Der Effekt wird auf den Sound des Kanals **[MASTER]** angelegt.
- Diese Bedienung ist nicht erforderlich, wenn der **[MIDI LFO]** gewählt ist.

4 Drücken Sie die Taste **[BEAT ◀ ▶]**.

Stellt die Beat-Fraktion zum Synchronisieren des Effektsounds ein. Die Effektzeit entsprechend der Taktschlagfraktion wird automatisch eingestellt.

5 Drücken Sie die Taste **[ON/OFF]** für **[BEAT EFFECTS]**.

Der Effekt wird auf den Ton angelegt.

Der Zeitparameter des Effekts kann durch Drehen des Reglers **[TIME]** eingestellt werden.

Der quantitative Parameter des Effekts kann durch Drehen des Reglers **[LEVEL/DEPTH]** eingestellt werden.

Die Taste **[ON/OFF]** blinkt, wenn der Effekt eingeschaltet ist.

- Wenn die Taste **[ON/OFF]** erneut gedrückt wird, wird der Effekt ausgeschaltet.

❖ Manuelle Eingabe des BPM

Tippen Sie mindestens zweimal im Rhythmus mit dem Beat (in Viertelnoten) des aktuell spielenden Sounds auf die Taste **[TAP]**.

Der Durchschnittswert des Intervalls, bei dem die Taste **[TAP]** angetippt wurde, wird als BPM eingestellt.

- Wenn der BPM mit der Taste **[TAP]** eingestellt wird, wird die Beat-Fraktion auf **[1/1]** gestellt, und die Zeit für einen Beat (Viertelnote) wird als Effektzeit eingestellt.
- Der BPM kann manuell durch Drehen des Reglers **[TIME]** eingestellt werden, während gleichzeitig die Taste **[TAP]** gedrückt wird.
- Der BPM kann in Einheiten von 0,1 durch Drücken der Taste **[AUTO/TAP]** eingestellt werden, während gleichzeitig die Taste **[TAP]** gedrückt und der Regler **[TIME]** gedreht wird, während die beiden Tasten gedrückt werden.

❖ Verwendung des externen Effektors

1 Verbinden Sie dieses Gerät und den externen Effektor.

Anweisungen zu Verbindungen siehe *Anschließen der Ausgangsbuchsen* auf Seite 7.

2 Drehen Sie den **[DELAY, ECHO, SPIRAL, REVERB, TRANS, FILTER, FLANGER, PHASER, ROBOT, MELODIC, SLIP ROLL, ROLL, REV ROLL, SND/RTN (MIDI LFO)]-Wahlschalter**.

Wählen Sie **[SND/RTN (MIDI LFO)]**.

3 Drehen Sie den **[1, 2, 3, 4, MIC, CF.A, CF.B, MASTER]-Wahlschalter**.

Dies wählt den Kanal, für den der Effekt übernommen wird.

4 Drücken Sie die Taste **[ON/OFF]** für **[BEAT EFFECTS]**.

Der durch den externen Effektor geführte Ton wird von dem Kanal **[MASTER]** ausgegeben.

- Wenn die Taste **[ON/OFF]** erneut gedrückt wird, wird der Effekt ausgeschaltet.

❖ Verwendung der QUANTIZE-Funktion

Basierend auf der GRID Information über Tracks, die mit rekordbox analysiert wurden, können Effekte zum Sound hinzugefügt werden, ohne das Tempo des aktuell spielenden Tracks zu verlassen.

Verbinden Sie im Voraus dieses Gerät und einen mit PRO DJ LINK kompatiblen Pioneer DJ-Player. Anweisungen zu Verbindungen siehe *Anschließen der Eingangsbuchsen* auf Seite 7.

Musikdateien müssen im Voraus mit rekordbox analysiert werden, um die Funktion QUANTIZE zu verwenden. Für Anweisungen zum Analysieren von Musikdateien mit rekordbox siehe auch Bedienungsanleitung von rekordbox.

- Die Funktion QUANTIZE kann nicht verwendet werden, wenn **[REVERB]**, **[ROBOT]**, **[MELODIC]** oder **[SND/RTN (MIDI LFO)]** gewählt ist.
- Zur Verwendung in Kombination mit CDJ-2000 oder CDJ-900 aktualisieren Sie die Firmware zuerst auf Version 4.0 oder höher. (Stand vom Februar 2011)

1 Drücken Sie die Taste **[QUANTIZE]**.

Die QUANTIZE-Funktion schaltet sich ein.

[GRID] leuchtet im Display des Hauptgeräts dieser Einheit auf, wenn die GRID-Information richtig vom DJ-Player richtig empfangen wurde, und die QUANTIZE-Funktion kann verwendet werden. **[GRID]** blinkt, wenn die GRID-Information nicht richtig empfangen werden konnte.

- Je nach dem Status des DJ-Players (Off-Air, Scratching, Reverse-Wiedergabe usw.), kann es unmöglich sein, die GRID-Information zu empfangen.

2 Drücken Sie die Taste **[ON/OFF]** von **[BEAT EFFECTS]** oder berühren Sie das **[X-PAD]**.

Der Effekt wird zu dem Sound in dem Tempo, mit dem der Track gespielt wird, hinzugefügt.

- Wenn die Taste **[QUANTIZE]** erneut gedrückt wird, wird die Funktion QUANTIZE ausgeschaltet.

Bedienen von **[X-PAD]**

Bedienungsverfahren	[ON/OFF]-Taste Status von [BEAT EFFECTS]	X-PAD	Effekt
①	Aus (leuchtet)	Loslassen ↔ Berühren	Ein ↔ Aus
②	Ein (blinkt)	Loslassen ↔ Berühren	Ein ↔ Ein

❖ Bedienungsverfahren ①

1 Führen Sie Schritt 1 bis 4 des BEAT EFFECT-Verfahrens aus.

2 Berühren Sie das [X-PAD].

Das [X-PAD] schaltet den Effekt ein und aus und ändert den quantitativen Parameter.

- Wenn Sie Ihren Finger vom [X-PAD] nehmen, schaltet der Effekt aus.
- Un den Effekt zu bewahren, wenn Sie die Finger vom [X-PAD] nehmen, während das [X-PAD] berührt wird, drücken Sie die Taste [ON/OFF] am [BEAT EFFECTS] und lassen dann den Finger vom [X-PAD] los.

❖ Bedienungsverfahren ②

1 Führen Sie Schritt 1 bis 5 des BEAT EFFECT-Verfahrens aus.

2 Berühren Sie das [X-PAD].

Das [X-PAD] ändert den quantitativen Parameter des Effekts.

Bedienung der DJ-Software mit der MIDI-Funktion

Dieses Gerät gibt die Bedienungsinformationen von Tasten und Reglern im universellen MIDI-Format aus.

Beim Anschluss über USB-Kabel an einen Computer, auf dem MIDI-kompatible DJ-Software installiert ist, kann die DJ-Software von diesem Gerät gesteuert werden. Installieren Sie die DJ-Software vorher auf Ihrem Computer. Stellen Sie außerdem Audio- und MIDI-Einstellungen für die DJ-Software ein.

- Anweisungen zur MIDI-Kanaleinstellung siehe *Ändern der Einstellungen* auf Seite 23.
- Für die von diesem Gerät ausgegebenen Meldungen siehe *Liste von MIDI-Meldungen* auf Seite 21.

1 Verbinden Sie die Buchse [USB] dieses Geräts mit dem Computer.

Einzelheiten über Verbindungen siehe *Anschließen an das Steuerpult* auf Seite 8.

2 Starten der DJ-Software.

3 Drücken Sie die Taste [ON/OFF (UTILITY)].

Schalten Sie die MIDI-Funktion ein.

Die Übertragung der MIDI-Meldungen beginnt.

- Wenn ein Fader oder Regler bewegt wird, wird eine Meldung entsprechend der Position ausgegeben.
- Wenn die Taste [START/STOP] gedrückt und länger als 2 Sekunden gedrückt gehalten wird, wird ein Satz von MIDI-Meldungen entsprechend der Tasten-, Fader-, oder Reglerpositionen gesendet (Snapshot).
- Wenn die Taste [ON/OFF (UTILITY)] erneut gedrückt wird, wird das Senden von MIDI-Meldungen gestoppt.
- Die MIDI Timing Clock (BPM-Information) wird ungeachtet des Status von [ON/OFF (UTILITY)] gesendet.

❖ Vorbereitungen zur Verwendung der Funktion MIDI LFO treffen

Die MIDI-kompatible Software, Geräte usw. (im Folgenden als "MIDI-Signalempfangsseite" bezeichnet) müssen vor der Verwendung der Funktion MIDI LFO vorbereitet ("gelernt") werden.

Ausführen der Lernfunktionen auf der MIDI-Signalempfangsseite.

- Für die von diesem Gerät ausgegebenen Meldungen siehe *Liste von MIDI-Meldungen* auf Seite 21.

1 Drücken Sie die Taste [ON/OFF (UTILITY)].

Schalten Sie die MIDI-Funktion ein.

2 Drehen Sie den [DELAY, ECHO, SPIRAL, REVERB, TRANS, FILTER, FLANGER, PHASER, ROBOT, MELODIC, SLIP ROLL, ROLL, REV ROLL, SND/RTN (MIDI LFO)]-Wahlschalter.

Wählen Sie [SND/RTN (MIDI LFO)].

[S/R ⇌ LFO] blinkt in der Effektanzeigesektion, und dann wird [SND/RTN] angezeigt.

3 Drücken Sie die Taste [ON/OFF] für [BEAT EFFECTS].

Lernen Sie die MIDI-Meldung der Taste [ON/OFF] unter [BEAT EFFECTS] auf der MIDI-Signalempfangsseite.

- Die von der Taste [ON/OFF] des [BEAT EFFECTS] gesendete MIDI-Meldung ist unterschiedlich, wenn [SND/RTN (MIDI LFO)] gewählt ist und ein anderer Eintrag als [SND/RTN (MIDI LFO)] gewählt ist.
Die MIDI-Meldung der Taste [ON/OFF] des [BEAT EFFECTS] wenn [SND/RTN (MIDI LFO)] gewählt ist, wird nur gesendet, wenn die Bedienung entsprechend diesem Verfahren ausgeführt wird.

4 Drücken Sie die Taste [LFO FORM (WAKE UP)].

Lernen Sie die MIDI-Meldung der Taste [LFO FORM (WAKE UP)] auf der MIDI-Signalempfangsseite.

[1/7 ▲▲▲] und [1/7 LFO] werden abwechselnd in der Effektanzeigesektion angezeigt.

- Wenn erforderlich, stellen Sie das MIDI-Mapping für andere Tasten und Regler ein.

Da die MIDI-Meldung der Taste [LFO FORM (WAKE UP)] sequentiell gesendet wird, kann es je nach den Einstellungen der MIDI-Signalempfangsseite nicht möglich sein, die MIDI-Meldung zu lernen.

Zum Einstellen des MIDI-Mapping für andere Tasten und Regler drücken Sie die Taste [LFO FORM (WAKE UP)], um auf [SND/RTN] zu schalten.

❖ Verwenden von MIDI LFO

Treffen Sie die Vorbereitungen entsprechend dem Verfahren unter *Vorbereitungen zur Verwendung der Funktion MIDI LFO* treffen im voraus.

1 Drehen Sie den [DELAY, ECHO, SPIRAL, REVERB, TRANS, FILTER, FLANGER, PHASER, ROBOT, MELODIC, SLIP ROLL, ROLL, REV ROLL, SND/RTN (MIDI LFO)]-Wahlschalter.

Wählen Sie [SND/RTN (MIDI LFO)].

[S/R ⇌ LFO] blinkt in der Effektanzeigesektion, und dann wird [SND/RTN] angezeigt.

2 Drücken Sie die Taste [LFO FORM (WAKE UP)].

Die Übertragung der MIDI-Signale beginnt.

Das MIDI-Signal-Wellenformmuster schaltet bei jedem Drücken der Taste [LFO FORM (WAKE UP)] um.

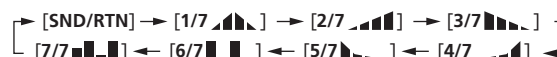

3 Drücken Sie die Taste [BEAT ◀, ▶].

Stellen Sie die Ausgabezeit der MIDI-Signal-Wellenform ein.

4 Drücken Sie die Taste [ON/OFF] von [BEAT EFFECTS] oder berühren Sie das [X-PAD].

Die MIDI-Meldung zum Einschalten des Effekts wird gesendet.

- Wenn die Taste [LFO FORM (WAKE UP)] gedrückt wird und eine Einstellung von [1/7 ▲▲▲] – [7/7 ▲▲▲] gewählt ist, kann die MIDI-Meldung für die Tasten und Regler unten gesendet werden, auch wenn der MIDI-Modus ausgeschaltet ist.
 - [X-PAD] (Berühren ↔ Loslassen)
 - [CUE]-Taste von [BEAT EFFECTS]
 - [1, 2, 3, 4, MIC, CF.A, CF.B, MASTER]-Wahlschalter
 - [LEVEL/DEPTH]-Regler
 - [ON/OFF]-Taste von [BEAT EFFECTS]
- Wenn die Taste [LFO FORM (WAKE UP)] gedrückt wird, um zwischen [SND/RTN] und [MIDI LFO] umzuschalten, schaltet BEAT EFFECT automatisch aus.
- Es ist nicht möglich, zwischen [SND/RTN] und [MIDI LFO] umzuschalten, während das [X-PAD] berührt wird.

❖ Senden der MIDI-Start- und MIDI Stopp-Meldungen

Drücken Sie die Taste [START/STOP] für [MIDI].

- Die MIDI-Start- und MIDI-Stopp-Meldungen werden abwechselnd bei jedem Drücken der Taste [START/STOP] gesendet, ungeachtet ob die MIDI-Funktion eingeschaltet oder ausgeschaltet ist.

Bedienen eines externen MIDI-Sequenzers

Dieses Gerät gibt die Bedienungsinformationen von Tasten und Reglern im universellen MIDI-Format aus.

Dieses Gerät sendet das Tempo der aktuellen Quelle (die BPM-Information) als MIDI Timing Clock. Dies kann verwendet werden, um einen externen MIDI-Sequencer mit dem Tempo der Quelle zu synchronisieren.

- Für die von diesem Gerät ausgegebenen Meldungen siehe *Liste von MIDI-Meldungen* auf Seite 21.
- Externe MIDI-Sequencer, die nicht MIDI Timing Clocks unterstützen, können nicht synchronisiert werden.
- Externe MIDI-Sequencer können nicht für Quellen synchronisiert werden, auf denen BPM nicht stabil gemessen werden kann.
- Die MIDI Timing Clocks wird auch für BPM-Werte ausgegeben, die manuell durch Antippen der Taste [TAP] mit einem Finger eingegeben wurden. Der Ausgabebereich der MIDI Timing Clock beträgt 40 BPM bis 250 BPM.

1 Verbinden Sie die Buchse [MIDI OUT] mit der Buchse MIDI IN des externen MIDI-Sequenzers mit einem handelsüblichen MIDI-Kabel.

2 Stellen Sie den Sync-Modus des externen MIDI-Sequenzers auf Slave.

3 Drücken Sie die Taste [START/STOP] für [MIDI].

Die MIDI-Start-Meldung wird gesendet.

4 Drücken Sie [ON/OFF] in der Sektion [MIDI].

Die Übertragung der MIDI-Meldungen beginnt.

Typen von Effekten

Typen von SOUND COLOR FX-Effekten

Effekt-Name	Beschreibungen	COLOR Regler
SPACE	Legt einen Nachhalleffekt auf den Originalsound an.	Gegen den Uhrzeigersinn drehen: Legt einen Nachhalleffekt auf die Mitten- und Tiefenbereiche an. Im Uhrzeigersinn drehen: Legt einen Nachhalleffekt auf die Mitten- und Höhenbereiche an.
DUB ECHO	Legt einen Echoeffekt an, wobei der Sound mehrmals leicht nach dem Originalsound verzögert wiederholt und dabei allmählich gedämpft wird.	Gegen den Uhrzeigersinn drehen: Legt den Echoeffekt nur auf den Mittenbereich an. Im Uhrzeigersinn drehen: Legt den Echoeffekt nur auf den Höhenbereich an.
GATE/COMP	Ändert die Textur des Gesamtsounds.	Gegen den Uhrzeigersinn drehen: Ein Gate-Effekt macht den Sound dichter, mit einem verringerten Volumengefühl. Im Uhrzeigersinn drehen: Ein Kompressor-Effekt macht den Sound fetter, mit einem gesteigerten Volumengefühl.
NOISE	Im Gerät erzeugtes weißes Rauschen wird mit dem Kanalton über den Filter gemischt und ausgegeben. • Die Lautstärke kann durch Drehen der Regler [TRIM] für die betreffenden Kanäle eingestellt werden. Die Soundqualität kann durch Drehen der Regler [EQ/ISO (HI, MID, LOW)] eingestellt werden.	Gegen den Uhrzeigersinn drehen: Die Schwellenfrequenz für den Filter, durch den das weiße Rauschen läuft, nimmt allmählich ab. Im Uhrzeigersinn drehen: Die Schwellenfrequenz für den Filter, durch den das weiße Rauschen läuft, nimmt allmählich zu.
CRUSH	Ändert den Kanalsound auf einen crush-ähnlichen Sound für die Ausgabe.	Gegen den Uhrzeigersinn drehen: Steigert die Verzerrung des Sounds. Im Uhrzeigersinn drehen: Der Sound wird gecrush't, bevor er durch den Hochpassfilter geführt wird.
FILTER	Gibt den Sound aus, der durch einen Filter geführt wurde.	Gegen den Uhrzeigersinn drehen: Senkt allmählich die Schwellenfrequenz des Tiefpassfilters. Im Uhrzeigersinn drehen: Steigert allmählich die Schwellenfrequenz des Hochpassfilters.

Mit 1/1 Beat-Echos werden die Verzögerungssounds entsprechend dem Tempo des Tracks ausgeblendet, auch nachdem der Eingabesound abgeschnitten ist.

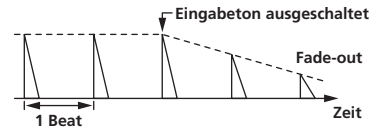

BEAT ◀ ▶-Tasten (Parameter 1)	Verwenden Sie diese, um eine Zeitverzögerung von 1/8 – 16/1 im Hinblick auf die Zeit eines Beats von BPM einzustellen.
TIME -Regler (Parameter 2)	Verwenden Sie dies, um die Verzögerungszeit einzustellen. 1 bis 4000 (ms)
LEVEL/DEPTH -Regler (Parameter 3)	Verwenden Sie dies, um die Balance zwischen Originalsound und Echosound einzustellen.
X-PAD (Parameter 4)	Verwenden Sie dies, um die Verzögerungszeit einzustellen.

SPIRAL ¹ ²

Diese Funktion fügt einen Nachhalleffekt zum Eingabeton hinzu. Wenn sich die Verzögerungszeit ändert, ändert sich die Tonlage entsprechend.

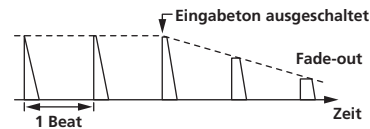

BEAT ◀ ▶-Tasten (Parameter 1)	Verwenden Sie diese, um eine Zeitverzögerung von 1/8 – 16/1 im Hinblick auf die Zeit eines Beats von BPM einzustellen.
TIME -Regler (Parameter 2)	Verwenden Sie dies, um die Verzögerungszeit einzustellen. 10 bis 4000 (ms)
LEVEL/DEPTH -Regler (Parameter 3)	Verwenden Sie dies, um die Balance zwischen dem Originalsound und dem Effektsound einzustellen und die quantitativen Parameter einzustellen.
X-PAD (Parameter 4)	Verwenden Sie dies, um die Verzögerungszeit einzustellen.

REVERB ¹ ²

Diese Funktion fügt einen Nachhalleffekt zum Eingabeton hinzu.

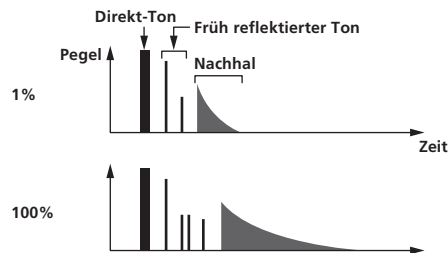

BEAT ◀ ▶-Tasten (Parameter 1)	Verwenden Sie diese, um den Grad des Nachhalleffekts von 1 – 100 % einzustellen.
TIME -Regler (Parameter 2)	Verwenden Sie dies, um den Grad des Nachhalleffekts einzustellen. 1 – 100 (%)
LEVEL/DEPTH -Regler (Parameter 3)	Stellt die Balance zwischen Originalsound und Effektsound ein.
X-PAD (Parameter 4)	Stellt die Schwellenfrequenz für den Filter ein.

Typen von BEAT EFFECT

DELAY ¹

Ein Verzögerungssound wird entsprechend der mit den Tasten [BEAT ◀, ▶] eingestellten Beat-Fraktion einmal ausgegeben.
Wenn 1/2 Beat Delay Sound hinzugefügt wird, werden 4 Taktschläge zu 8 Taktschlägen.



BEAT ◀ ▶-Tasten (Parameter 1)	Verwenden Sie diese, um eine Zeitverzögerung von 1/8 – 16/1 im Hinblick auf die Zeit eines Beats von BPM einzustellen.
TIME -Regler (Parameter 2)	Verwenden Sie dies, um die Verzögerungszeit einzustellen. 1 bis 4000 (ms)
LEVEL/DEPTH -Regler (Parameter 3)	Verwenden Sie dies, um die Balance zwischen Originalsound und Verzögerungssound einzustellen.
X-PAD (Parameter 4)	Verwenden Sie dies, um die Verzögerungszeit einzustellen.

TRANS ¹

Der Sound wird entsprechend der mit den Tasten [BEAT ◀, ▶] eingestellten Beat-Fraktion abgeschnitten.

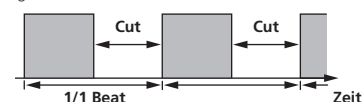

BEAT ◀ ▶-Tasten (Parameter 1)	Verwenden Sie diese, um eine Abschnittszeit von 1/16 – 16/1 im Hinblick auf einen Beat von BPM einzustellen.
--------------------------------------	---

ECHO ¹ ²

Ein Verzögerungssound wird entsprechend der mit den Tasten [BEAT ◀, ▶] eingestellten Beat-Fraktion mehrmals ausgegeben und dabei allmählich gedämpft.

TIME -Regler (Parameter 2)	Verwenden Sie dies, um die Effektzeit einzustellen. 10 bis 16000 (ms)
LEVEL/DEPTH -Regler (Parameter 3)	Stellt die Balance zwischen Originalsound und Effektsound ein.
X-PAD (Parameter 4)	Dies stellt die Abschnittszeit ein.

FILTER¹

Die Schwellenfrequenz des Filters ändert sich entsprechend der mit den Tasten [BEAT ◀, ▶] eingestellten Beat-Fraktion.

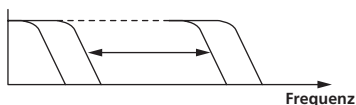

BEAT ◀, ▶-Tasten (Parameter 1)	Verwenden Sie diese, um den Zyklus zum Verschieben der Schwellenfrequenz als eine Zeit von 1/4 – 64/1 im Hinblick auf die Zeit eines Beats von BPM einzustellen.
TIME -Regler (Parameter 2)	Verwenden Sie dies, um einen Zyklus einzustellen, bei dem die Cutoff-Frequenz verschoben wird. 10 bis 32000 (ms)
LEVEL/DEPTH -Regler (Parameter 3)	Je weiter der Regler im Uhrzeigersinn gedreht wird, desto mehr wird der Effekt betont.
X-PAD (Parameter 4)	Der Zyklus, bei dem die Cutoff-Frequenz verschoben wird, schwankt leicht.

FLANGER¹

Ein 1-Zyklus-Flangereffekt wird entsprechend der mit den Tasten [BEAT ◀, ▶] eingestellten Beat-Fraktion produziert.

Kurze Verzögerung

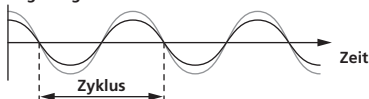

BEAT ◀, ▶-Tasten (Parameter 1)	Verwenden Sie diese, um die Effektzeit 1/4 – 64/1 im Hinblick auf die Zeit eines Beats von BPM einzustellen.
TIME -Regler (Parameter 2)	Verwenden Sie dies, um den Zyklus der Bewegung des Flangereffekts einzustellen. 10 bis 32000 (ms)
LEVEL/DEPTH -Regler (Parameter 3)	Je weiter der Regler im Uhrzeigersinn gedreht wird, desto mehr wird der Effekt betont. Wenn ganz gegen den Uhrzeigersinn gedreht, wird nur der Originalsound ausgegeben.
X-PAD (Parameter 4)	Der Zyklus, bei dem der Flanger-Effekt verschoben wird, schwankt leicht.

PHASER¹

Der Phasereffekt wird entsprechend der mit den Tasten [BEAT ◀, ▶] eingestellten Beat-Fraktion geändert.

Phasenverschiebung

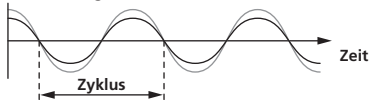

BEAT ◀, ▶-Tasten (Parameter 1)	Verwenden Sie diese, um den Zyklus zum Verschieben des Phasereffekts als eine Zeit von 1/4 – 64/1 im Hinblick auf die Zeit eines Beats von BPM einzustellen.
TIME -Regler (Parameter 2)	Dies stellt den Zyklus ein, um den der Phaser-Effekt verschoben wird. 10 bis 32000 (ms)
LEVEL/DEPTH -Regler (Parameter 3)	Je weiter der Regler im Uhrzeigersinn gedreht wird, desto mehr wird der Effekt betont. Wenn ganz gegen den Uhrzeigersinn gedreht, wird nur der Originalsound ausgegeben.
X-PAD (Parameter 4)	Der Zyklus, bei dem der Phaser-Effekt verschoben wird, schwankt leicht.

ROBOT¹

Der Originalsound wird geändert, um zu klingen wie der Sound eines Roboters.

BEAT ◀, ▶-Tasten (Parameter 1)	Verwenden Sie diese, um den Grad des Effektsounds von -100 – 100 % einzustellen.
TIME -Regler (Parameter 2)	Verwenden Sie dies, um den Grad des Effektsounds einzustellen. -100–100 (%)
LEVEL/DEPTH -Regler (Parameter 3)	Stellt die Balance zwischen Originalsound und Effektsound ein.
X-PAD (Parameter 4)	Dies ändert den Grad des Effektsounds.

MELODIC^{1 2}

Der Mittenbereich des Sounds, der an der Stelle wo [ON/OFF] gedrückt wird eingegeben wird, wird aufgezeichnet, und der aufgenommene Sound wird entsprechend dem Pegel des eingegebenen Sounds ausgegeben.

BEAT ◀, ▶-Tasten (Parameter 1)	Dies stellt die Weise ein, in der der aufgezeichnete Sound abgespielt wird.
TIME -Regler (Parameter 2)	Dies stellt die Weise ein, in der der aufgezeichnete Sound abgespielt wird.
LEVEL/DEPTH -Regler (Parameter 3)	Dies stellt die Balance zwischen Originalsound und aufgenommenen Sound ein.
X-PAD (Parameter 4)	Dies stellt die Weise ein, in der der aufgezeichnete Sound abgespielt wird.

SLIP ROLL^{1 2}

Der an der Stelle wo [ON/OFF] gedrückt wird eingegeben wird, wird aufgezeichnet, und der aufgenommene Sound wird wiederholt entsprechend der mit den Tasten [BEAT ◀, ▶] eingegebenen Beat-Fraktion ausgegeben. Wenn sich die Effektzeit ändert, wird der Eingabesound erneut aufgezeichnet.

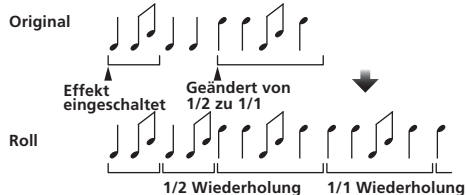

BEAT ◀, ▶-Tasten (Parameter 1)	Verwenden Sie diese, um eine Effektzeit von 1/16 – 16/1 im Hinblick auf die Zeit eines Beats von BPM einzustellen.
TIME -Regler (Parameter 2)	Verwenden Sie dies, um die Effektzeit einzustellen. 10 bis 4000 (ms)
LEVEL/DEPTH -Regler (Parameter 3)	Verwenden Sie dies, um die Balance zwischen Originalsound und ROLL einzustellen.
X-PAD (Parameter 4)	Verwenden Sie dies, um die Effektzeit einzustellen.

ROLL^{1 2}

Der an der Stelle wo [ON/OFF] gedrückt wird eingegeben wird, wird aufgezeichnet, und der aufgenommene Sound wird wiederholt entsprechend der mit den Tasten [BEAT ◀, ▶] eingegebenen Beat-Fraktion ausgegeben.

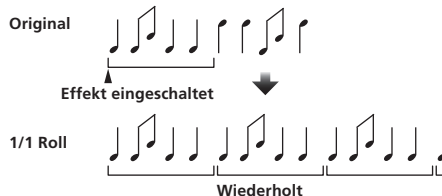

BEAT ◀, ▶-Tasten (Parameter 1)	Verwenden Sie diese, um eine Effektzeit von 1/16 – 16/1 im Hinblick auf die Zeit eines Beats von BPM einzustellen.
TIME -Regler (Parameter 2)	Verwenden Sie dies, um die Effektzeit einzustellen. 10 bis 4000 (ms)
LEVEL/DEPTH -Regler (Parameter 3)	Verwenden Sie dies, um die Balance zwischen Originalsound und ROLL einzustellen.
X-PAD (Parameter 4)	Verwenden Sie dies, um die Effektzeit einzustellen.

REV ROLL ¹ ²

Der an der Stelle wo die Taste **[ON/OFF]** gedrückt wird eingegeben wird, wird aufgezeichnet, und der aufgenommene Sound wird umgekehrt und wiederholt entsprechend der mit den Tasten **[BEAT ◀, ▶]** eingegebenen Beat-Fraktion ausgegeben.

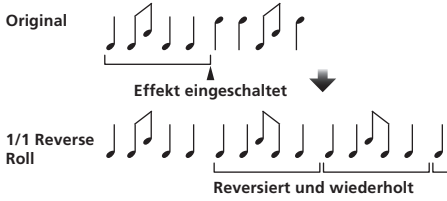

BEAT ◀, ▶ -Tasten (Parameter 1)	Verwenden Sie diese, um eine Effektzeit von 1/16 – 16/1 im Hinblick auf die Zeit eines Beats von BPM einzustellen.
TIME -Regler (Parameter 2)	Verwenden Sie dies, um die Effektzeit einzustellen. 10 bis 4000 (ms)
LEVEL/DEPTH -Regler (Parameter 3)	Verwenden Sie dies, um die Balance zwischen Originalsound und ROLL einzustellen.
X-PAD (Parameter 4)	Verwenden Sie dies, um die Effektzeit einzustellen.

SND/RTN (MIDI LFO)

Schließen Sie einen externen Effektor usw. hier an. Durch Drücken der Taste **[LFO FORM (WAKE UP)]** können MIDI-kompatible Software und Geräte mit MIDI-Signalen gesteuert werden.

❖ SND/RTN ¹

Schließen Sie einen externen Effektor usw. hier an.

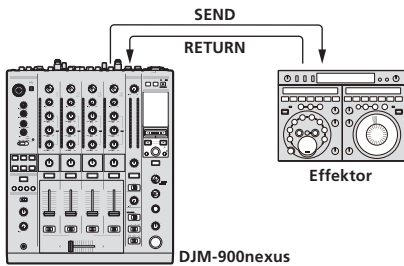

BEAT ◀, ▶ -Tasten (Parameter 1)	—
TIME -Regler (Parameter 2)	—
LEVEL/DEPTH -Regler (Parameter 3)	Dies stellt die Soundpegeleingabe zur Buchse [RETURN] ein.
X-PAD (Parameter 4)	—

❖ MIDI LFO

Die MIDI-Signal (0 – 127) Wellenform wird entsprechend dem Tempo des Tracks geändert.

Das MIDI-Signal-Wellenformmuster schaltet bei jedem Drücken der Taste **[LFO FORM (WAKE UP)]** um.



BEAT ◀, ▶ -Tasten (Parameter 1)	Verwenden Sie diese, um eine Wellenform-Ausgabezeit von 1/4 – 64/1 im Hinblick auf einen Beat von BPM einzustellen.
TIME -Regler (Parameter 2)	Verwenden Sie dies, um die Wellenform-Ausgabezeit einzustellen.
LEVEL/DEPTH -Regler (Parameter 3)	—
X-PAD (Parameter 4)	Dies ändert die Ausgabezeit des MIDI-Signal-Wellenformmusters.

- Wenn **[MIDI LFO]** gewählt ist, wird der Sound des externen Effektors, der an die Buchse **[RETURN]** angeschlossen ist, nicht angelegt.

¹ Wenn der Sound des mitzuhören gewünschten Kanals nicht vom Kanal **[MASTER]** ausgegeben wird, wenn **[CF.A]**, **[CF.B]** oder **[MASTER]** mit dem Wahlschalter **[1, 2, 3, 4, MIC, CF.A, CF.B, MASTER]** gewählt ist, kann der Effektsound nicht mitgehört werden, auch wenn die Taste **[CUE]** für **[BEAT EFFECTS]** gedrückt wird.

² Wenn der Effekt ausgeschaltet ist, kann der Effektsound nicht mitgehört werden, auch wenn die Taste **[CUE]** für **[BEAT EFFECTS]** gedrückt wird.

Liste von MIDI-Meldungen

Kategorie	SW Name	SW Typ	MIDI-Meldungen						Trigger/Toggle	Hinweise	
			MSB			LSB					
CH1	TRIM	VR	Bn	01	dd	—	—	—	—	0-127	
	HI	VR	Bn	02	dd	—	—	—	—	0-127	
	MID	VR	Bn	03	dd	—	—	—	—	0-127	
	LOW	VR	Bn	04	dd	—	—	—	—	0-127	
	COLOR	VR	Bn	05	dd	—	—	—	—	0-127	
	CUE	BTN	Bn	46	dd	—	—	—	Trigger/Toggle	OFF=0, ON=127	
	Kanalfader	VR	Bn	11	MSB	—	—	—	—	0-127	
	CROSS FADER ASSIGN	SW	Bn	41	dd	—	—	—	—	0, 64, 127	
CH2	TRIM	VR	Bn	06	dd	—	—	—	—	0-127	
	HI	VR	Bn	07	dd	—	—	—	—	0-127	
	MID	VR	Bn	08	dd	—	—	—	—	0-127	
	LOW	VR	Bn	09	dd	—	—	—	—	0-127	
	COLOR	VR	Bn	0A	dd	—	—	—	—	0-127	
	CUE	BTN	Bn	47	dd	—	—	—	Trigger/Toggle	OFF=0, ON=127	
	Kanalfader	VR	Bn	12	MSB	—	—	—	—	0-127	
	CROSS FADER ASSIGN	SW	Bn	42	dd	—	—	—	—	0, 64, 127	
CH3	TRIM	VR	Bn	0C	dd	—	—	—	—	0-127	
	HI	VR	Bn	0E	dd	—	—	—	—	0-127	
	MID	VR	Bn	0F	dd	—	—	—	—	0-127	
	LOW	VR	Bn	15	dd	—	—	—	—	0-127	
	COLOR	VR	Bn	16	dd	—	—	—	—	0-127	
	CUE	BTN	Bn	48	dd	—	—	—	Trigger/Toggle	OFF=0, ON=127	
	Kanalfader	VR	Bn	13	MSB	—	—	—	—	0-127	
	CROSS FADER ASSIGN	SW	Bn	43	dd	—	—	—	—	0, 64, 127	
CH4	TRIM	VR	Bn	50	dd	—	—	—	—	0-127	
	HI	VR	Bn	51	dd	—	—	—	—	0-127	
	MID	VR	Bn	5C	dd	—	—	—	—	0-127	
	LOW	VR	Bn	52	dd	—	—	—	—	0-127	
	COLOR	VR	Bn	53	dd	—	—	—	—	0-127	
	CUE	BTN	Bn	49	dd	—	—	—	Trigger/Toggle	OFF=0, ON=127	
	Kanalfader	VR	Bn	14	MSB	—	—	—	—	0-127	
	CROSS FADER ASSIGN	SW	Bn	44	dd	—	—	—	—	0, 64, 127	
Crossfader	Crossfader	VR	Bn	0B	MSB	—	—	—	—	0-127	
Faderkurve	CH FADER 	SW	Bn	5E	dd	—	—	—	—	0, 64, 127	
	CROSS FADER 	SW	Bn	5F	dd	—	—	—	—	0, 64, 127	
Master	MASTER LEVEL	VR	Bn	18	dd	—	—	—	—	0-127	
	BALANCE	VR	Bn	17	dd	—	—	—	—	0-127	
	CUE	BTN	Bn	4A	dd	—	—	—	Trigger/Toggle	OFF=0, ON=127	
	EQ CURVE (ISOLATOR, EQ)	SW	Bn	21	dd	—	—	—	—	0, 127	
BOOTH MONITOR	BOOTH MONITOR	VR	Bn	19	dd	—	—	—	—	0-127	
LINK	CUE	BTN	Bn	73	dd	—	—	—	Trigger/Toggle	OFF=0, ON=127	
BEAT EFFECTS	◀	BTN	Bn	4C	MSB	—	—	—	Trigger/Toggle	OFF=0, ON=127	
	▶	BTN	Bn	4D	—	—	—	—	Trigger/Toggle	OFF=0, ON=127	
	AUTO/TAP	BTN	Bn	45	dd	—	—	—	Trigger/Toggle	OFF=0, ON=127	
	TAP	BTN	Bn	4E	dd	—	—	—	Nur Trigger	OFF=0, ON=127	
	CUE	BTN	Bn	4B	dd	—	—	—	Trigger/Toggle	OFF=0, ON=127	
	EFFECT SELECT	DELAY	SW	Bn	2A	dd	—	—	—	[2]	OFF=0, ON=127
		ECHO	SW	Bn	37	dd	—	—	—	[2]	OFF=0, ON=127
		SPIRAL	SW	Bn	2B	dd	—	—	—	[2]	OFF=0, ON=127
		REVERB	SW	Bn	36	dd	—	—	—	[2]	OFF=0, ON=127
		TRANS	SW	Bn	35	dd	—	—	—	[2]	OFF=0, ON=127
		FILTER	SW	Bn	3B	dd	—	—	—	[2]	OFF=0, ON=127
		FLANGER	SW	Bn	32	dd	—	—	—	[2]	OFF=0, ON=127
		PHASER	SW	Bn	39	dd	—	—	—	[2]	OFF=0, ON=127
		ROBOT	SW	Bn	33	dd	—	—	—	[2]	OFF=0, ON=127
		MELODIC	SW	Bn	3D	dd	—	—	—	[2]	OFF=0, ON=127
		SLIP ROLL	SW	Bn	3A	dd	—	—	—	[2]	OFF=0, ON=127
		ROLL	SW	Bn	2E	dd	—	—	—	[2]	OFF=0, ON=127
REV ROLL	SW	Bn	2F	dd	—	—	—	[2]	OFF=0, ON=127		
SND/RTN (MIDI LFO)	SW	Bn	3E	dd	—	—	—	[2]	OFF=0, ON=127		

Kategorie	SW Name	SW Typ	MIDI-Meldungen						Trigger/Toggle	Hinweise	
			MSB			LSB					
BEAT EFFECTS	CH SELECT	CH1	SW	Bn	22	dd	—	—	—	[2]	OFF=0, ON=127
		CH2	SW	Bn	23	dd	—	—	—	[2]	OFF=0, ON=127
		CH3	SW	Bn	24	dd	—	—	—	[2]	OFF=0, ON=127
		CH4	SW	Bn	25	dd	—	—	—	[2]	OFF=0, ON=127
		MIC	SW	Bn	26	dd	—	—	—	[2]	OFF=0, ON=127
		CF.A	SW	Bn	27	dd	—	—	—	[2]	OFF=0, ON=127
		CF.B	SW	Bn	28	dd	—	—	—	[2]	OFF=0, ON=127
	MASTER	SW	Bn	29	dd	—	—	—	[2]	OFF=0, ON=127	
	MIDI LFO	VR	Bn	76	dd	—	—	—	—	0-127	
	QUANTIZE	BTN	9n	76	dd	—	—	—	Trigger/Toggle	—	
	TIME	SW	Bn	0D	MSB	Bn	2D	LSB	—	—	TIME-Wert (Wenn FLANGER , PHASER oder FILTER gewählt ist, wird der Wert halbiert. Wenn ein negativer Wert gewählt ist, wird er auf einen positiven Wert gesetzt.)
	LEVEL/DEPTH	VR	Bn	5B	dd	—	—	—	—	0-127	
	X-PAD	VR	Bn	74	dd	—	—	—	—	Sendet die [X-PAD] -Positionsinformation.	
ON/OFF X-PAD (berühren)	BTN	Bn	72	dd	—	—	—	[2]	OFF=0, ON=127	<ul style="list-style-type: none"> • Wenn ein anderer Effekt als [SND/RTN (MIDI LFO)] bei BEAT EFFECT gewählt ist 	
ON/OFF X-PAD (berühren)											BTN
MIC	HI	VR	Bn	1E	dd	—	—	—	—	0-127	
	LOW	VR	Bn	1F	dd	—	—	—	—	—	0-127
SOUND COLOR FX	NOISE	BTN	Bn	55	dd	—	—	—	Trigger/Toggle ^[1]	OFF=0, ON=127	
	SPACE	BTN	Bn	69	dd	—	—	—	Trigger/Toggle ^[1]	OFF=0, ON=127	
	GATE/COMP	BTN	Bn	6A	dd	—	—	—	Trigger/Toggle ^[1]	OFF=0, ON=127	
	DUB ECHO	BTN	Bn	6B	dd	—	—	—	Trigger/Toggle ^[1]	OFF=0, ON=127	
	CRUSH	BTN	Bn	56	dd	—	—	—	Trigger/Toggle ^[1]	OFF=0, ON=127	
	FILTER	BTN	Bn	57	dd	—	—	—	Trigger/Toggle ^[1]	OFF=0, ON=127	
Fader Start	Fader Start 1	BTN	Bn	58	dd	—	—	—	Trigger/Toggle	OFF=0, ON=127	
	Fader Start 2	BTN	Bn	59	dd	—	—	—	Trigger/Toggle	OFF=0, ON=127	
	Fader Start 3	BTN	Bn	5A	dd	—	—	—	Trigger/Toggle	OFF=0, ON=127	
	Fader Start 4	BTN	Bn	5D	dd	—	—	—	Trigger/Toggle	OFF=0, ON=127	
HEADPHONES	MIXING	VR	Bn	1B	dd	—	—	—	—	0-127	
	LEVEL	VR	Bn	1A	dd	—	—	—	—	0-127	
	Timing Clock	—	F8	—	—	—	—	—	—	—	
Fader Start	Fader Start 1		9n	66	dd	—	—	—	—	BACK CUE = 0, PLAY = 127	
	Fader Start 2		9n	67	dd	—	—	—	—	BACK CUE = 0, PLAY = 127	
	Fader Start 3		9n	68	dd	—	—	—	—	BACK CUE = 0, PLAY = 127	
	Fader Start 4		9n	69	dd	—	—	—	—	BACK CUE = 0, PLAY = 127	
MIDI	START	BTN	FA	—	—	—	—	—	—	—	
	STOP	BTN	FC	—	—	—	—	—	—	—	

[1] Wenn eine Taste eingeschaltet wird, wird eine andere Taste von Ein auf Aus geschaltet, und MIDI-Ein- und Aus-Meldungen werden von den beiden Tasten gesendet. Wenn keine Taste vorhanden ist, die ausschaltet, wird nur die MIDI-Ein-Meldung von der gedrückten Taste gesendet.

[2] Wenn von einer Position auf eine andere Position umgeschaltet wird, werden MIDI-Ein- und Aus-Signale jeweils von beiden Positionen gesendet.

• Wenn die Taste **[START/STOP]** länger als 1 Sekunde gedrückt gehalten wird, werden MIDI-Meldung entsprechend den Tasten-, Fader-, oder Reglerpositionen in einem Bündel gesendet (Snapshot).

Der MIDI-Snapshot sendet alle MIDI-Meldungen mit Ausnahme von MIDI-Start und MIDI-Stop.

Ändern der Einstellungen

1 Drücken Sie die Taste [ON/OFF (UTILITY)] länger als 1 Sekunde.

Der Moduseinstellung-Bildschirm [USER SETUP] wird angezeigt.

- Zum Anzeigen des Moduseinstellung-Bildschirms [CLUB SETUP] schalten Sie zuerst das Gerät aus und drücken dann [POWER], während Sie [ON/OFF (UTILITY)] gedrückt halten.

2 Drücken Sie die Taste [BEAT ◀, ▶].

Wählen Sie das Einstell-Element.

3 Drücken Sie die Taste [TAP].

Der Bildschirm schaltet auf den Einstellwert-Änderungsbildschirm des Einstell-Elements um.

4 Drücken Sie die Taste [BEAT ◀, ▶].

Ändern Sie den Einstellwert.

5 Drücken Sie die Taste [TAP].

Geben Sie den Einstellwert ein.

Der vorherige Bildschirm erscheint wieder.

- Zum Zurückkehren zum vorherigen Bildschirm ohne Änderung der Einstellungen drücken Sie die Taste [QUANTIZE].

6 Drücken Sie die Taste [ON/OFF (UTILITY)].

Schließen Sie den Moduseinstellung-Bildschirm [USER SETUP].

- Zum Schließen des Moduseinstellung-Bildschirms [CLUB SETUP] drücken Sie die Taste [POWER], um das Gerät auszuschalten.

Über die Auto-Standby-Funktion

Wenn [Auto Standby] auf [ON] gestellt ist, wird der Standby-Modus automatisch eingestellt, nachdem 4 Stunden mit allen im Folgenden gezeigten Bedingungen abgelaufen sind.

- Das keine der Tasten oder Regler dieses Geräts bedient wird.
- Dass keine Audiosignale von **-10 dB** oder größer an die Eingangsbuchsen dieses Geräts angelegt werden.
- Dass keine PRO DJ LINK-Verbindungen hergestellt werden.
- Wenn die Taste [LFO FORM (WAKE UP)] erneut gedrückt wird, wird der Standby-Modus aufgehoben.
- Dieses Gerät ist werkseitig auf aktivierte Auto-Standby-Funktion eingestellt. Wenn Sie die Auto-Standby-Funktion nicht verwenden wollen, stellen Sie [Auto Standby] auf [OFF].

Über die Talk-Over-Funktion

Die Talk-Over-Funktion enthält die beiden unten beschriebenen Modi.

- [ADV] (weiterführendes Talk-Over): Nur der Mittenbereich des Sounds anderer Kanäle als des [MIC]-Kanals wird entsprechend dem Einstellwert [Talk Over LEVEL] gedämpft und ausgegeben.

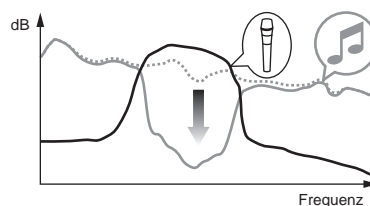

- [NOR] (normales Talk-Over): Der Sound anderer Kanäle als des [MIC]-Kanals wird entsprechend dem Einstellwert [Talk Over LEVEL] gedämpft und ausgegeben.

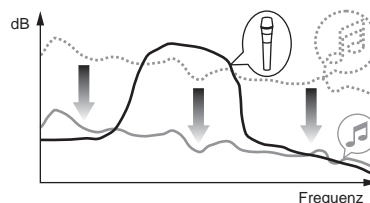

Bevorzugte Einstellungen

*: Einstellung nach dem Kauf

Modus	Sonstige Einstellungen	Bildschirmanzeige	Einstellwert	Beschreibungen
USER SETUP	Fader Start	F.S.	ON, OFF*	Schaltet die Faderfunktion aller an den Buchsen [LINK] angeschlossenen DJ-Player ein und aus.
	MIDI CH	MIDI CH	1* bis 16	Stellt den MIDI-Kanal ein.
	MIDI Button Type	MIDI BT	TGL*, TRG	Wählt den MIDI-Signal-Übertragungsmodus, [TGL (TOGGLE)] oder [TRG (TRIGGER)].
	Talk Over Mode	TLK MOD	ADV*, NOR	Wählt den Modus der Talk-Over-Funktion, [ADV (ADVANCED)] oder [NOR (NORMAL)].
	Talk Over LEVEL	TLK LVL	-6 dB, -12 dB, -18 dB*, -24 dB	Stellt den Dämpfungspegel für die Talk-Over-Funktion ein.
CLUB SETUP	Digital Master Out Level	DOUT LV	-19 dB*, -15 dB, -10 dB, -5 dB	Stellt den Maximalpegel des Tonausgangs von den Buchsen [DIGITAL MASTER OUT] ein. ^[1]
	Digital Master Out Sampling Rate	DOUT FS	48 kHz, 96 kHz*	Stellt die Digitalsignal-Samplingrate ein.
	MASTER ATT.	MST ATT	-6 dB, -3 dB, 0 dB*	Stellt den Dämpfungspegel des Tonausgangs von den Buchsen [MASTER1] und [MASTER2] ein.
	Auto Standby	AUTOSTB	ON*, OFF	Schaltet die Auto-Standby-Funktion ein und aus.
	Mic Output To Booth Monitor	MIC BTH	ON*, OFF	Stellt ein, ob die Audiosignale des Mikrofons von den Buchsen [BOOTH] ausgegeben werden oder nicht.
	PC UTILITY	PC UTLY	ON*, OFF	Stellt ein, ob die Einstellung-Dienstsoftware des Computers automatisch gestartet werden soll, wenn ein USB-Kabel angeschlossen wird.
	Factory Reset	INITIAL	YES, NO*	Setzt alle Einstellungen auf die Standardwerte zurück.

[1]: Beachten Sie, dass der Ausgangssound verzerrt sein kann, auch wenn die Master-Pegelanzeige nicht bis ganz nach oben aufleuchtet.

Zusätzliche Informationen

Störungssuche

- Bedienungsfehler werden oft irrtümlich für Störungen oder Ausfälle gehalten. Wenn Sie den Eindruck haben, dass diese Komponente nicht ordnungsgemäß funktioniert, überprüfen Sie bitte die folgenden Punkte. Manchmal wird eine Störung auch durch ein externes Gerät verursacht. Überprüfen Sie die anderen verwendeten Komponenten und elektrischen Geräte. Wenn Sie die Störung nicht beheben können, wenden Sie sich an die nächste Pioneer-Kundendienststelle oder an Ihren Händler.
- Der Spieler kann möglicherweise aufgrund von statischer Elektrizität oder anderen externen Einflüssen nicht richtig arbeiten. In solchen Fällen kann normaler Betrieb durch Abziehen des Netzsteckers und erneutes Einstecken wieder hergestellt werden.

Problem	Prüfen	Abhilfe
Das Gerät schaltet nicht ein.	Ist das Netzkabel richtig angeschlossen?	Stecken Sie den Netzstecker in eine Netzsteckdose.
Es wird kein oder nur sehr schwacher Ton erzeugt.	Ist der [DIGITAL, CD/LINE, PHONO, LINE, USB */*] -Wahlschalter in die richtige Stellung gestellt?	Stellen Sie den [DIGITAL, CD/LINE, PHONO, LINE, USB */*] -Wahlschalter auf die Eingangsquelle des Kanals. (Seite 14)
	Sind die Verbindungskabel richtig angeschlossen?	Schließen Sie die Verbindungskabel richtig an. (Seite 7)
	Sind Buchsen und Stecker verschmutzt?	Reinigen Sie Buchsen und Stecker vor dem Herstellen von Verbindungen.
	Ist [MASTER ATT.] auf [-6 dB] usw. gestellt?	Im Bildschirm [USER SETUP] schalten Sie auf [MASTER ATT.] . (Seite 23)
Digitalton kann nicht ausgegeben werden.	Ist die Digital-Audioausgang-Samplingfrequenz (fs) für die Spezifikationen des angeschlossenen Geräts geeignet?	Stellen Sie im [CLUB SETUP] -Bildschirm [Digital Master Out Sampling Rate] entsprechend den Spezifikationen des angeschlossenen Geräts ein. (Seite 23)
Verzerrter Ton.	Ist der Soundpegelausgang vom Kanal [MASTER] richtig eingestellt?	Stellen Sie den Regler [MASTER LEVEL] so ein, dass die Masterpegel-Anzeige bei etwa [0 dB] beim Spitzenpegel aufleuchtet. (Seite 14) Stellen Sie [MASTER ATT.] auf [-3 dB] oder [-6 dB] . (Seite 23)
	Ist der Pegel der Audioeingabe zu jedem Kanal richtig eingestellt?	Stellen Sie den Regler [TRIM] so ein, dass die Kanalpegel-Anzeige bei etwa [0 dB] beim Spitzenpegel aufleuchtet. (Seite 14)
Crossfade ist unmöglich.	Sind die [CROSS FADER ASSIGN (A, THRU, B)] -Wahlschalter richtig eingestellt?	Stellen Sie die [CROSS FADER ASSIGN (A, THRU, B)] -Wahlschalter richtig für die verschiedenen Kanäle ein. (Seite 14)
Fader-Start eines DJ-Players ist unmöglich.	Ist [FADER START] auf [OFF] gestellt?	Im Bildschirm [USER SETUP] schalten Sie [FADER START] auf [ON] . (Seite 23)
	Ist der DJ-Player richtig an die Buchse [LINK] angeschlossen?	Schließen Sie den DJ-Player richtig an die Buchse [LINK] mit einem LAN-Kabel an. (Seite 7)
	Sind die Audiokabel richtig angeschlossen?	Verbinden Sie die Audioeingangsbuchsen dieses Geräts und die Audioausgangsbuchsen des DJ-Players mit einem Audiokabel. (Seite 7)
	Ist die DJ-Player-Nummer richtig eingestellt?	Stellen Sie die Player-Nummer des DJ-Players auf die gleiche Nummer wie der Kanal, an dem das Audiokabel angeschlossen ist.
[BEAT EFFECTS] arbeitet nicht.	Ist der [1, 2, 3, 4, MIC, CF.A, CF.B, MASTER] -Wahlschalter richtig eingestellt?	Stellen Sie den [1, 2, 3, 4, MIC, CF.A, CF.B, MASTER] -Wahlschalter ein, um den Kanal zu wählen, für den der Effekt angelegt werden soll.
[SOUND COLOR FX] arbeitet nicht.	Ist der Regler [COLOR] in eine geeignete Stellung gestellt?	Drehen Sie den Regler [COLOR] im Uhrzeigersinn oder gegen den Uhrzeigersinn. (Seite 15)
Verwendung eines externen Effektors ist unmöglich.	Ist die Taste [ON/OFF] für [BEAT EFFECTS] auf [ON] gestellt?	Drücken Sie die Taste [ON/OFF] für [BEAT EFFECTS] , um [SND/RTN] auf [ON] zu stellen. (Seite 16)
	Ist der externe Effektor richtig an die Buchse [SEND] oder [RETURN] angeschlossen?	Schließen Sie den externen Effektor an die Buchsen [SEND] und [RETURN] an. (Seite 7)
Verzerrter Ton von einem externen Effektor.	Ist der Audio-Ausgangspegel des externen Effektors auf einen geeigneten Pegel eingestellt?	Stellen Sie den Audio-Ausgangspegel des externen Effektors ein.
Tempo (BPM) kann nicht gemessen werden, oder der Messwert des Tempos (BPM) ist implausibel.	Ist der Audio-Eingangspegel zu hoch oder zu niedrig?	Stellen Sie den Regler [TRIM] so ein, dass die Kanalpegel-Anzeige bei etwa [0 dB] beim Spitzenpegel aufleuchtet. (Seite 14) Bei einigen Tracks kann es unmöglich sein, das Tempo (BPM) richtig zu messen. Verwenden Sie die Taste [TAP] zur manuellen Eingabe des Tempos. (Seite 16)
Das gemessene Tempo (BPM) unterscheidet sich von dem auf CD angezeigten Tempo.	—	Die Werte können sich aufgrund der unterschiedlichen Messweisen für BPM unterscheiden. Es müssen keine Korrekturen vorgenommen werden.
Der MIDI-Sequenzler synchronisiert nicht.	Ist der Sync-Modus des MIDI-Sequenzers auf Slave gestellt?	Stellen Sie den Sync-Modus des MIDI-Sequenzers auf Slave.
	Unterstützt der von Ihnen verwendete MIDI-Sequenzler Timing Clocks?	MIDI-Sequenzler, die nicht MIDI Timing Clocks unterstützen, können nicht synchronisiert werden.
HDMI Control arbeitet nicht.	Ist der MIDI-Kanal eingeschaltet?	Drücken Sie die Taste [ON/OFF] für [MIDI] . (Bedienung der DJ-Software mit der MIDI-Funktion auf Seite 17)
	Sind die MIDI-Einstellungen richtig eingestellt?	Zum Betreiben von DJ-Software mit diesem Gerät müssen die MIDI-Meldungen dieses Geräts zur verwendeten DJ-Software zugewiesen werden. Anweisungen zum Zuweisen von Meldungen siehe Bedienungsanleitung für Ihre DJ-Software.
Dieses Gerät wird nach dem Anschluss an einen Computer nicht erkannt. USB-Anzeige ist erloschen oder blinkt.	Ist die Treibersoftware im Computer richtig installiert?	Installieren Sie die Treibersoftware. Wenn sie bereits installiert ist, installieren Sie sie neu. (Seite 8)
Der Sound von einem Computer kann nicht von diesem Gerät ausgegeben werden.	Sind dieses Gerät und der Computer richtig verbunden?	Verbinden Sie dieses Gerät und den Computer über ein USB-Kabel. (Seite 8)
	Sind die Audio-Ausgabegerät-Einstellungen richtig eingestellt?	Wählen Sie dieses Gerät mit den Audio-Ausgabegerät-Einstellungen. Anweisungen zum Vornehmen von Einstellungen für Ihre Anwendung siehe Bedienungsanleitung für Ihre Anwendung.
	Ist der [DIGITAL, CD/LINE, PHONO, LINE, USB */*] -Wahlschalter in die richtige Stellung gestellt?	Stellen Sie den [DIGITAL, CD/LINE, PHONO, LINE, USB */*] -Wahlschalter auf die Stellung [USB */*] . (Seite 14)
Effektsound kann nicht mitgehört werden, auch wenn die Taste [CUE] für [BEAT EFFECTS] gedrückt ist.	—	Der Schaltkreis, der das Echö für die Effektsounds [ECHO] , [REVERB] , [ROLL] , [SLIP ROLL] und [REV ROLL] generiert, wird hinter dem Effektschaltkreis positioniert, so dass der Effektsound mitgehört werden kann. Dies ist keine Funktionsstörung.
Sound wird verzerrt, wenn ein Plattenspieler an die Buchsen [PHONO] dieses Geräts angeschlossen ist. Oder die Beleuchtung der Kanalpegel-Anzeige ändert sich nicht, auch wenn der Regler [TRIM] gedreht wird.	Haben Sie einen Plattenspieler mit eingebautem Phono-Entzerrer angeschlossen?	Für Plattenspieler mit eingebauten Phono-Entzerrern schließen Sie den Plattenspieler an die Buchsen [CD/LINE] oder [LINE] an. (Seite 7)
	Ist eine Audioschnittstelle für Computer zwischen den Plattenspieler und dieses Gerät geschaltet?	Wenn der Plattenspieler mit eingebautem Phono-Entzerrer einen PHONO/LINE-Wahlschalter hat, stellen Sie diesen auf PHONO. Wenn die Audioschnittstelle für Computer einen Line-Pegel-Ausgang hat, schließen Sie diese an die Buchse [CD/LINE] oder [LINE] an. (Seite 7) Wenn der Plattenspieler einen PHONO/LINE-Wahlschalter hat, stellen Sie diesen auf PHONO.

Blockdiagramm

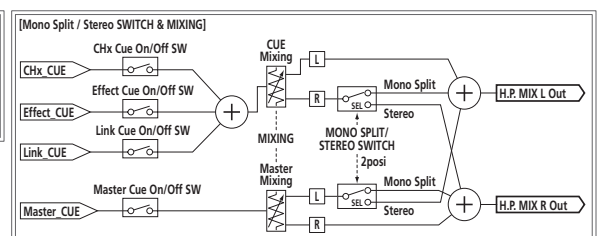
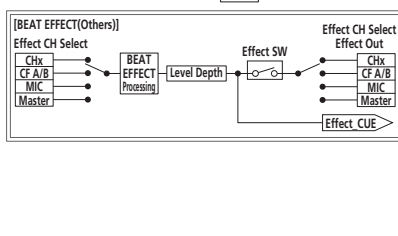
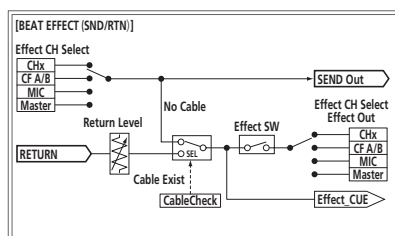
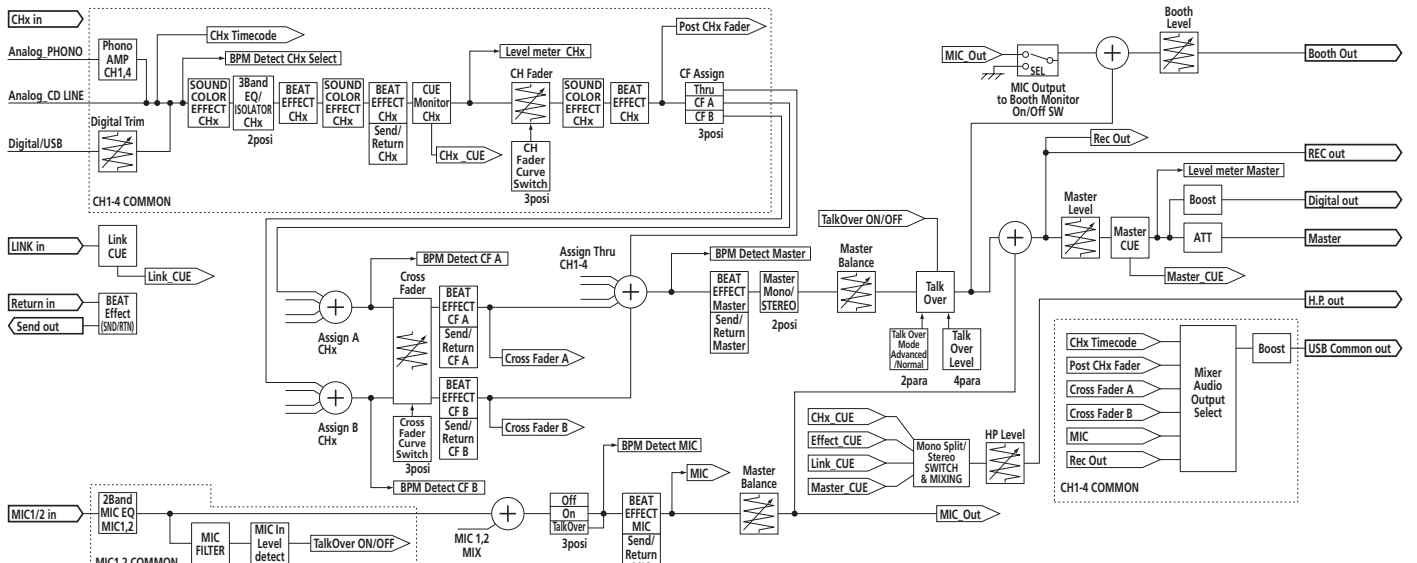
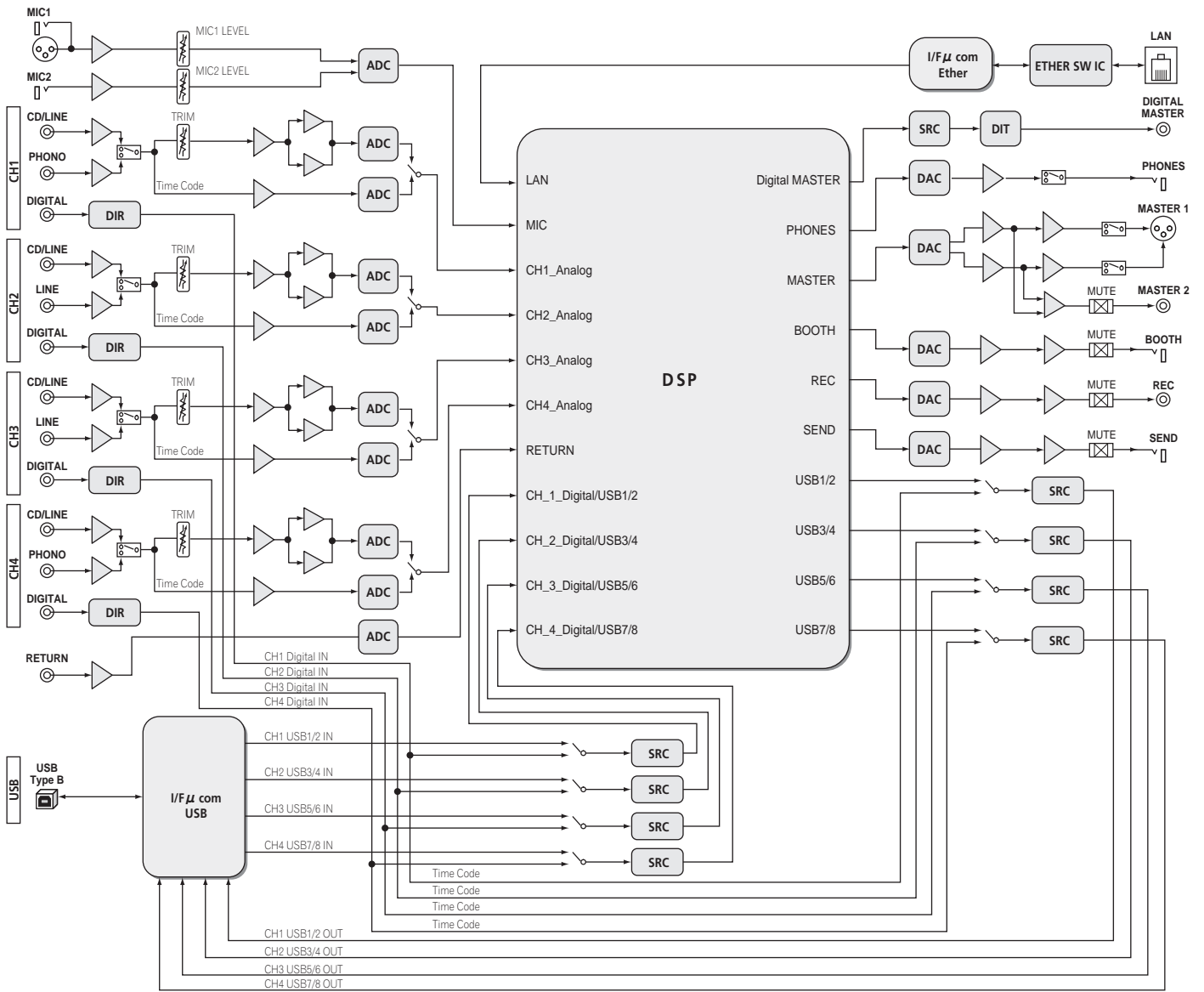

Haftungsausschluss

- Pioneer und rekordbox sind eingetragene Markenzeichen der Pioneer Corporation.
- Microsoft®, Windows Vista® und Windows® sind entweder eingetragene Markenzeichen oder Markenzeichen von Microsoft Corporation in den USA und/oder anderen Ländern.
- Apple, Macintosh und Mac OS sind Warenzeichen der Apple Inc., die in den USA und anderen Ländern eingetragen sind.
- ASIO ist ein Markenzeichen von Steinberg Media Technologies GmbH.

Die hier erwähnten Produkt- oder Firmennamen sind Markenzeichen der jeweiligen Eigentümer.

Technische Daten

Allgemeine

Stromanforderungen	220 V bis 240 V Wechselspannung, 50 Hz/60 Hz
Leistungsaufnahme	41 W
Leistungsaufnahme (Standby)	0,4 W
Gewicht des Hauptgeräts	7,1 kg
Max. Abmessungen	331 mm (B) × 107,9 mm (H) × 409 mm (T)
Betriebstemperatur	+5 °C bis +35 °C
Betriebsluftfeuchtigkeit	5 % bis 85 % (keine Kondensation)

Audio-Sektion

Abtastrate	96 kHz
MASTER D/A-Wandler	32 Bit
Andere A/D- und D/A-Wandler	24 Bit
Frequenzeigenschaften	

CD/LINE 20 Hz bis 20 kHz

Signalrauschabstand (Nennausgang)

PHONO 88 dB

CD/LINE 105 dB

MIC1, MIC2 84 dB

Gesamtklirrfaktor (**CD/LINE** — **MASTER1**) 0,005 %

Standard-Eingangsspegel / Eingangsimpedanz

PHONO -52 dBu/47 k Ω

CD/LINE -12 dBu/47 k Ω

MIC1 -52 dBu/8 k Ω

MIC2 -52 dBu/12 k Ω

RETURN -12 dBu/47 k Ω

Standard-Ausgangsspegel / Lastimpedanz / Ausgangsimpedanz

MASTER1 +8 dBu/10 k Ω /5 Ω oder niedriger

MASTER2 +2 dBu/10 k Ω /22 Ω oder niedriger

REC OUT -8 dBu/10 k Ω /22 Ω oder niedriger

BOOTH +8 dBu/10 k Ω /1 k Ω oder niedriger

SEND -12 dBu/10 k Ω /1 k Ω oder niedriger

PHONES +8,5 dBu/32 Ω /1 Ω oder niedriger

Nenn-Ausgangsspegel / Lastimpedanz

MASTER1 +26 dBu/10 k Ω

MASTER2 +22 dBu/10 k Ω

Übersprechen (**LINE**) 82 dB

Kanal-Equalizer-Eigenschaften

HI -26 dB bis +6 dB (13 kHz)

MID -26 dB bis +6 dB (1 kHz)

LOW -26 dB bis +6 dB (70 Hz)

Mikrofon-Equalizer-Eigenschaften

HI -12 dB bis +12 dB (10 kHz)

LOW -12 dB bis +12 dB (100 Hz)

Eingangs- / Ausgangsbuchsen

PHONO Eingangsbuchse

Cinch-Buchse 2 Sätze

CD/LINE Eingangsbuchse

Cinch-Buchsen 4 Satz

LINE Eingangsbuchse

Cinch-Buchse 2 Sätze

MIC1 Eingangsbuchse

XLN-Anschluss/Phone-Buchse (\varnothing 6,3 mm) 1 Satz

MIC2 Eingangsbuchse

Klinkenbuchse (\varnothing 6,3 mm) 1 Satz

RETURN Eingangsbuchsen

Klinkenbuchse (\varnothing 6,3 mm) 1 Satz

DIGITAL IN Koax-Eingangsbuchse

Cinch-Buchsen 4 Satz

MASTER Ausgangsbuchse

XLN-Anschluss 1 Satz

Cinch-Buchsen 1 Satz

BOOTH Ausgangsbuchse

Klinkenbuchse (\varnothing 6,3 mm) 1 Satz

REC OUT Ausgangsbuchse

Cinch-Buchsen 1 Satz

SEND Ausgangsbuchse

Klinkenbuchse (\varnothing 6,3 mm) 1 Satz

DIGITAL MASTER OUT Koaxial-Ausgangsbuchse

Cinch-Buchsen 1 Satz

MIDI OUT-Buchse

5P DIN 1 Satz

PHONES Ausgangsbuchse

Stereo-Klinkenbuchse (\varnothing 6,3 mm) 1 Satz

USB-Buchse

B-Typ 1 Satz

LINK-Buchse

LAN-Buchse (100Base-TX) 1 Satz

- Änderungen der technischen Daten und das Design dieses Geräts ohne vorherige Ankündigung bleiben vorbehalten.

- Veröffentlicht von Pioneer Corporation. Urheberrechtlich geschützt © 2011 Pioneer Corporation. Alle Rechte vorbehalten.

Vi ringraziamo per avere acquistato questo prodotto Pioneer. Vi preghiamo di leggere queste istruzioni per l'uso in modo da sapere usare correttamente il proprio modello. Dopo aver letto queste istruzioni, riporle in un luogo sicuro per poterle consultare di nuovo al momento del bisogno. In alcuni paesi o regioni, la forma della spina di alimentazione e della presa di corrente possono non essere quelle delle illustrazioni. Il metodo di collegamento e di uso dell'unità però non cambia.

IMPORTANTE



Il simbolo del lampo con terminale a forma di freccia situato all'interno di un triangolo equilatero serve ad avvisare l'utilizzatore della presenza di una "tensione pericolosa" non isolata nella struttura del prodotto che potrebbe essere di un'intensità tale da provocare scosse elettriche all'utilizzatore.

CAUTION

RISK OF ELECTRIC SHOCK
DO NOT OPEN



ATTENZIONE:
PER EVITARE IL RISCHIO DI SCOSSE ELETTRICHE, NON RIMUOVERE IL COPERCHIO (O IL RETRO). NON CI SONO PARTI INTERNE LA CUI MANUTENZIONE POSSA ESSERE EFFETTUATA DALL'UTENTE. IN CASO DI NECESSITÀ, RIVOLGERSI ESCLUSIVAMENTE A PERSONALE DI SERVIZIO QUALIFICATO.

Il punto esclamativo in un triangolo equilatero serve ad avvisare l'utilizzatore della presenza di importanti istruzioni di funzionamento e manutenzione riportate nel libretto allegato al prodotto.

D3-4-2-1-1_A1_It

ATTENZIONE

Questo apparecchio non è impermeabile. Per prevenire pericoli di incendi o folgorazioni, non posizionare nelle vicinanze di questo apparecchio contenitori pieni di liquidi (quali vasi da fiori, o simili), e non esporre l'apparecchio a sgoccioli, schizzi, pioggia o umidità.

D3-4-2-1-3_A1_It

ATTENZIONE

Prima di collegare per la prima volta l'apparecchio alla sorgente di alimentazione leggere attentamente la sezione che segue.

La tensione della sorgente di elettricità differisce da Paese a Paese e da regione a regione. Verificare che la tensione di rete della zona in cui si intende utilizzare l'apparecchio sia quella corretta, come indicato sul pannello laterale dell'apparecchio stesso (ad es.: 230 V o 120 V).

D3-4-2-1-4*_A1_It

Se la spina del cavo di alimentazione di questo apparecchio non si adatta alla presa di corrente alternata di rete nella quale si intende inserire la spina stessa, questa deve essere sostituita con una adatta allo scopo. La sostituzione della spina del cavo di alimentazione deve essere effettuata solamente da personale di servizio qualificato. Dopo la sostituzione, la vecchia spina, tagliata dal cavo di alimentazione, deve essere adeguatamente eliminata per evitare possibili scosse o folgorazioni dovute all'accidentale inserimento della spina stessa in una presa di corrente sotto tensione.

Se si pensa di non utilizzare l'apparecchio per un relativamente lungo periodo di tempo (ad esempio, durante una vacanza), staccare la spina del cavo di alimentazione dalla presa di corrente alternata di rete.

D3-4-2-2-1a_A1_It

AVVERTENZA PER LA VENTILAZIONE

Installare l'apparecchio avendo cura di lasciare un certo spazio all'interno dello stesso per consentire una adeguata circolazione dell'aria e migliorare la dispersione del calore (almeno, 5 cm sul retro, e 3 cm su ciascuno dei lati).

ATTENZIONE

L'apparecchio è dotato di un certo numero di fessure e di aperture per la ventilazione, allo scopo di garantirne un funzionamento affidabile, e per proteggerlo dal surriscaldamento. Per prevenire possibili pericoli di incendi le aperture non devono mai venire bloccate o coperte con oggetti vari (quali giornali, tovaglie, tende o tendaggi, ecc.), e l'apparecchio non deve essere utilizzato appoggiandolo su tappeti spessi o sul letto.

D3-4-2-1-7b*_A1_It

AVVERTIMENTO RIGUARDANTE IL FILO DI ALIMENTAZIONE

Prendete sempre il filo di alimentazione per la spina. Non tiratelo mai agendo per il filo stesso e non toccate mai il filo con le mani bagnate, perché questo potrebbe causare cortocircuiti o scosse elettriche. Non collocate l'unità, oppure dei mobili sopra il filo di alimentazione e controllate che lo stesso non sia premuto. Non annodate mai il filo di alimentazione né collegatelo con altri fili. I fili di alimentazione devono essere collocati in tal modo che non saranno calpestati. Un filo di alimentazione danneggiato potrebbe causare incendi o scosse elettriche. Controllate il filo di alimentazione regolarmente. Quando localizzate un eventuale danno, rivolgetevi al più vicino centro assistenza autorizzato della PIONEER oppure al vostro rivenditore per la sostituzione del filo di alimentazione.

S002*_A1_It

AVVERTENZA

L'interruttore principale (**POWER**) dell'apparecchio non stacca completamente il flusso di corrente elettrica dalla presa di corrente alternata di rete. Dal momento che il cavo di alimentazione costituisce l'unico dispositivo di distacco dell'apparecchio dalla sorgente di alimentazione, il cavo stesso deve essere staccato dalla presa di corrente alternata di rete per sospendere completamente qualsiasi flusso di corrente. Verificare quindi che l'apparecchio sia stato installato in modo da poter procedere con facilità al distacco del cavo di alimentazione dalla presa di corrente, in caso di necessità. Per prevenire pericoli di incendi, inoltre, il cavo di alimentazione deve essere staccato dalla presa di corrente alternata di rete se si pensa di non utilizzare l'apparecchio per periodi di tempo relativamente lunghi (ad esempio, durante una vacanza).

D3-4-2-2-2a*_A1_It

ATTENZIONE

Per evitare il pericolo di incendi, non posizionare sull'apparecchio dispositivi con fiamme vive (ad esempio una candela accesa, o simili).

D3-4-2-1-7a_A1_It

Condizioni ambientali di funzionamento

Gamma ideale della temperatura ed umidità dell'ambiente di funzionamento:
da +5 °C a +35 °C, umidità relativa inferiore all'85 % (fessure di ventilazione non bloccate)

Non installare l'apparecchio in luoghi poco ventilati, o in luoghi esposti ad alte umidità o alla diretta luce del sole (o a sorgenti di luce artificiale molto forti).

D3-4-2-1-7c*_A1_It



Se si vuole eliminare questo prodotto, non gettarlo insieme ai rifiuti domestici. Esiste un sistema di raccolta differenziata in conformità alle leggi che richiedono appositi trattamenti, recupero e riciclo.

I privati cittadini dei paesi membri dell'UE, di Svizzera e Norvegia, possono restituire senza alcun costo i loro prodotti elettronici usati ad appositi servizi di raccolta o a un rivenditore (se si desidera acquistarne uno simile).

Per i paesi non citati qui sopra, si prega di prendere contatto con le autorità locali per il corretto metodo di smaltimento.

In questo modo, si è sicuri che il proprio prodotto eliminato subirà il trattamento, il recupero e il riciclo necessari per prevenire gli effetti potenzialmente negativi sull'ambiente e sulla vita dell'uomo.

K058b_A1_It

Indice

Come leggere questo manuale

I nomi di display, menu e pulsanti in questo manuale sono compresi fra parentesi.
(ad es. canale [MASTER], [ON/OFF], menu [File])

01 Prima di cominciare

Caratteristiche.....	5
Contenuto della confezione	5

02 Collegamenti

Pannello posteriore.....	6
Collegamento dei terminali di ingresso.....	7
Collegamento dei terminali di uscita	7
Collegamento ad un pannello di controllo	8
Il driver software e il software utility di impostazione	8

03 Operazioni

Pannello di controllo.....	12
Uso di base	14
Uso avanzato	15

04 Tipi di effetto

Tipi di effetto SOUND COLOR FX.....	18
Tipi di BEAT EFFECT.....	18

05 Lista dei messaggi MIDI

06 Modifica delle impostazioni

La funzione auto standby	23
La funzione talk-over	23
Impostazione delle preferenze	23

07 Informazioni aggiuntive

Diagnostica.....	24
Diagramma a blocchi	25
Disclaimer.....	26
Dati tecnici.....	26

Prima di cominciare

Caratteristiche

Questa unità è un mixer DJ di tipo standard per DJ professionisti che eredita tutta la tecnologia della serie DJM Pioneer, lo standard mondiale dell'audio per club. Non solo possiede una grande varietà di funzioni per DJ, comprese PRO DJ LINK, SOUND COLOR FX e BEAT EFFECT, ma ha anche un design del suono di grande qualità ed una configurazione del pannello di grandissima comodità, garantendo un grande aiuto durante la performance a tutti i DJ professionisti attivi nel mondo dei club.

SCHEMA AUDIO

Questa unità possiede una "scheda audio/interfaccia audio USB".

- È possibile assegnare a vari canali e missare fino a 4 gruppi di segnali audio da un singolo computer.
- I segnali di codice tempo per il software DVS (Digital Vinyl System) riprodotti da un lettore DJ o lettore analogico possono venire inviati al software DVS dell'utente. Questo permette la riproduzione DJ usando il software DVS senza complessi collegamenti.
- È possibile emettere da un computer fino a 4 serie di segnali audio di canali diversi (canali da 1 a 4, REC OUT, lati A e B del crossfader e microfono). Questo è molto conveniente per la registrazione dell'audio missato.

ALTA QUALITÀ AUDIO

Si è cercato di migliorare la qualità audio negli ingressi/uscite digitali/analogici. L'elaborazione audio con campionamento a 96 kHz, un convertitore A/D dal suono di alta qualità a 24 bit ed un convertitore D/A dal suono di alta qualità a 32 bit produce suoni più potenti e di maggior qualità. È supportato l'audio USB a 96 kHz, 24-bit.

SOUND COLOR FX

Questa unità possiede sei tipi di effetto. Gli effetti possono venire ottenuti semplicemente girando i controlli **[COLOR]** in dotazione a ciascun canale, permettendo al DJ di regolare la qualità dell'audio dei brani ricevuti dai vari canali e di improvvisare.

BEAT EFFECT

La celebrata funzione BEAT EFFECT della serie DJM è stata trasferita e potenziata. Questa unità è stata dotata di un **[X-PAD]** che permette vari effetti attraverso lo sfioramento, rendendo possibili performance dal vivo intuitive e libere.

FADER CANALI

Il fader dei canali è di nuovo tipo e di grande affidabilità. Paragonato ai fader dei canali dei modelli precedenti della serie DJM, questo nuovo fader possiede una maggiore resistenza all'usura dovuta a polvere, liquidi ecc. in esso penetrati. Il funzionamento è scorrevole anche in condizioni di uso dure.

PRO DJ LINK

Le funzioni PRO DJ LINK sono utilizzabili quando un lettore DJ Pioneer che supporta PRO DJ LINK (CDJ-2000, CDJ-900, ecc.), un computer su cui è installato rekordbox e questa unità sono collegati via cavo LAN. Per dettagli su PRO DJ LINK, vedere *Informazioni su PRO DJ LINK* a pagina 15.

CONFIGURAZIONE STANDARD

Questa unità possiede la configurazione del pannello controlli della serie Pioneer DJM, lo standard mondiale nei mixer DJ. La configurazione semplice e chiara del pannello controlli non solo facilita le prestazioni DJ, ma permette perfino ai DJ che lo usano per la prima volta di agire senza esitazioni, e può quindi venire usato senza problemi come mixer installato permanentemente in un club.

Contenuto della confezione

- CD-ROM
- Cavo USB
- Cavo di alimentazione
- Documento di garanzia
- Istruzioni per l'uso (questo documento)

Collegamenti

Prima di fare o modificare collegamenti, non mancare di spegnere l'apparecchio e di scollegare il cavo di alimentazione.

Consultare le istruzioni per l'uso del componente da collegare.

Collegare il cavo di alimentazione dopo che tutti i collegamenti fra dispositivi sono stati fatti.

Usare solo il cavo di alimentazione accluso.

Pannello posteriore

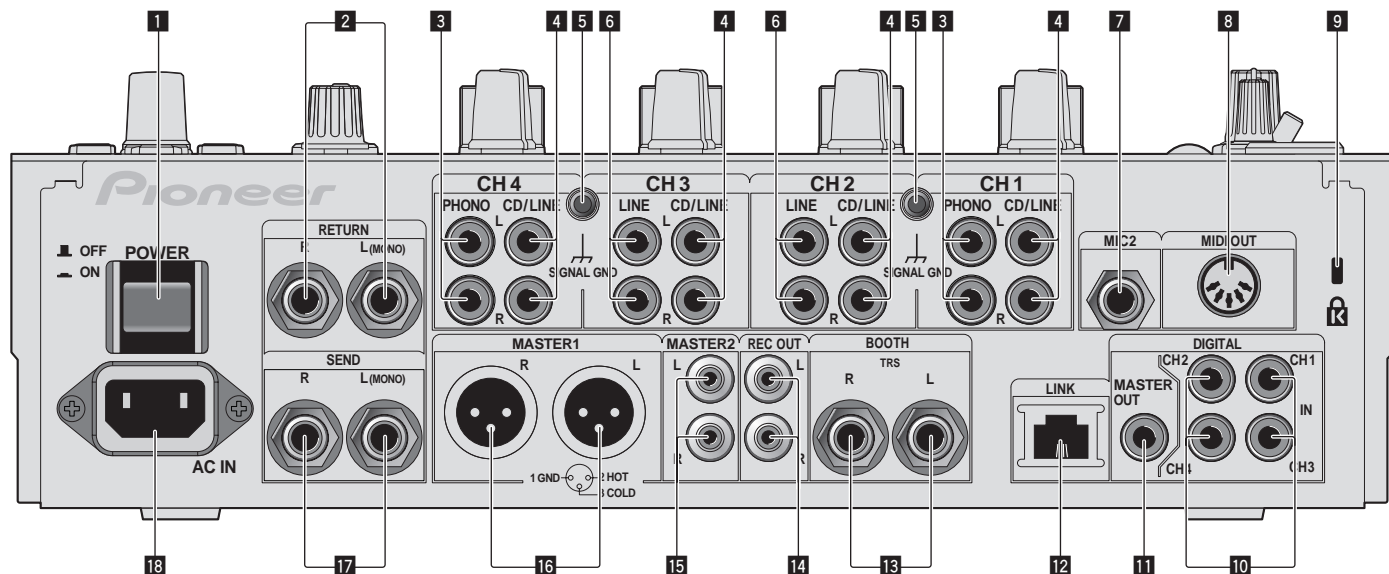

1 Pulsante POWER (a pagina 14)

Accende e spegne questa unità.

2 Terminali RETURN (a pagina 7)

Collegare al terminale di uscita di un'unità effetti esterna. Se si è collegato solo il canale [L (MONO)], l'ingresso del canale viene mandato simultaneamente al canale [L (MONO)] [R].

3 Terminali PHONO (a pagina 7)

Collegare un dispositivo di riproduzione fono (con puntina MM). Non ricevere segnali a livello di linea.
Per collegare un dispositivo ai terminali [PHONO], togliere lo spinotto a spillo di corto circuito inserito nei terminali.
Inserire lo spinotto a spillo di corto circuito nei terminali [PHONO] quando non sono in uso per eliminare il rumore dall'esterno.

4 Terminali CD/LINE (a pagina 7)

Collegare un lettore DJ o un componente di uscita a livello di linea.

5 Terminale SIGNAL GND (a pagina 7)

Collegare qui il filo di terra di lettori analogici. Questo aiuta a ridurre il rumore quando si usano lettori analogici.

6 Terminali LINE (a pagina 7)

Collegare un registratore a cassette o un componente di uscita a livello di linea.

7 Terminale MIC2 (a pagina 7)

Collegare ad un microfono.

8 Terminale MIDI OUT (a pagina 7)

Va collegato al terminale MIDI IN di un sequencer MIDI esterno.

9 Slot di sicurezza Kensington

10 Terminale DIGITAL IN (a pagina 7)

Collegare questi ai terminali di uscita digitali coassiali di lettori DJ, ecc. L'audio potrebbe temporaneamente interrompersi quando la frequenza di campionamento del segnale in uscita viene cambiata.

11 Terminali DIGITAL MASTER OUT (a pagina 7)

Emette i segnali audio del canale principale.

12 Terminale LINK (a pagina 7)

Vanno collegati ai terminali LINK di lettori DJ Pioneer o alle porte LAN di computer su cui è installato rekordbox (PRO DJ LINK).

Per collegare vari dispositivi, usare un hub con selettore (da acquistarsi separatamente).

Usare un hub con selettore compatibile con 100Base-TX. Alcuni hub con selettore potrebbero non funzionare correttamente.

13 Terminali BOOTH (a pagina 7)

Terminali di uscita per un monitor da cabina, compatibili con uscite bilanciate o non bilanciate per un connettore TRS.

14 Terminali REC OUT (a pagina 7)

Questo è un terminale di uscita di registrazione.

15 Terminali MASTER2 (a pagina 7)

Da collegare ad un amplificatore di potenza, ecc.

16 Terminali MASTER1 (a pagina 7)

Da collegare ad un amplificatore di potenza, ecc.

17 Terminali SEND (a pagina 7)

Collegare al terminale di ingresso di un'unità effetti esterna. Collegando il solo canale [L (MONO)] si emette un segnale monofonico.

18 AC IN

Collegarsi una presa di corrente col cavo di alimentazione accluso. Collegare il cavo di alimentazione solo a collegamenti fra unità completati.
Usare solo il cavo di alimentazione accluso.

AVVERTENZA

Tenere gli spinotti a spillo di corto circuito fuori dalla portata di bambini e lattanti. Se vengono inghiottiti accidentalmente, chiamare subito un medico.

Collegamento dei terminali di ingresso

- Nel creare un DVS (Digital Vinyl System, sistema vinile digitale) combinando un computer, un'interfaccia audio, ecc., fare attenzione nel collegare l'interfaccia audio ai terminali di ingresso di questa unità e fare attenzione alle impostazioni dei selettori di ingresso. Consultare anche le istruzioni per l'uso del software DJ e dell'interfaccia audio.

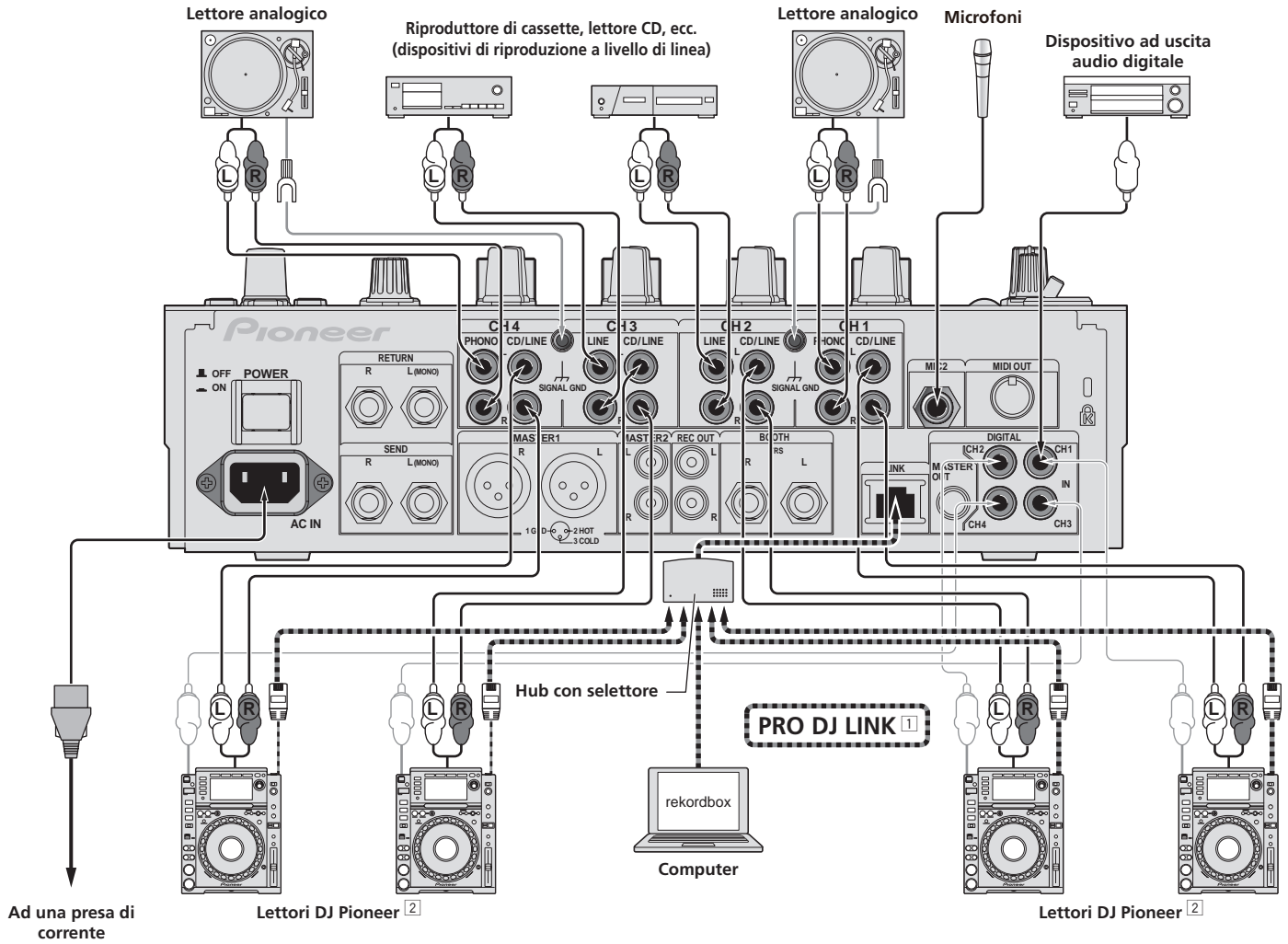

1 Per dettagli su PRO DJ LINK, vedere *Informazioni su PRO DJ LINK* a pagina 15.

2 Per usare la funzione fader start di questa unità, collegare un cavo LAN (a pagina 14).

Collegamento dei terminali di uscita

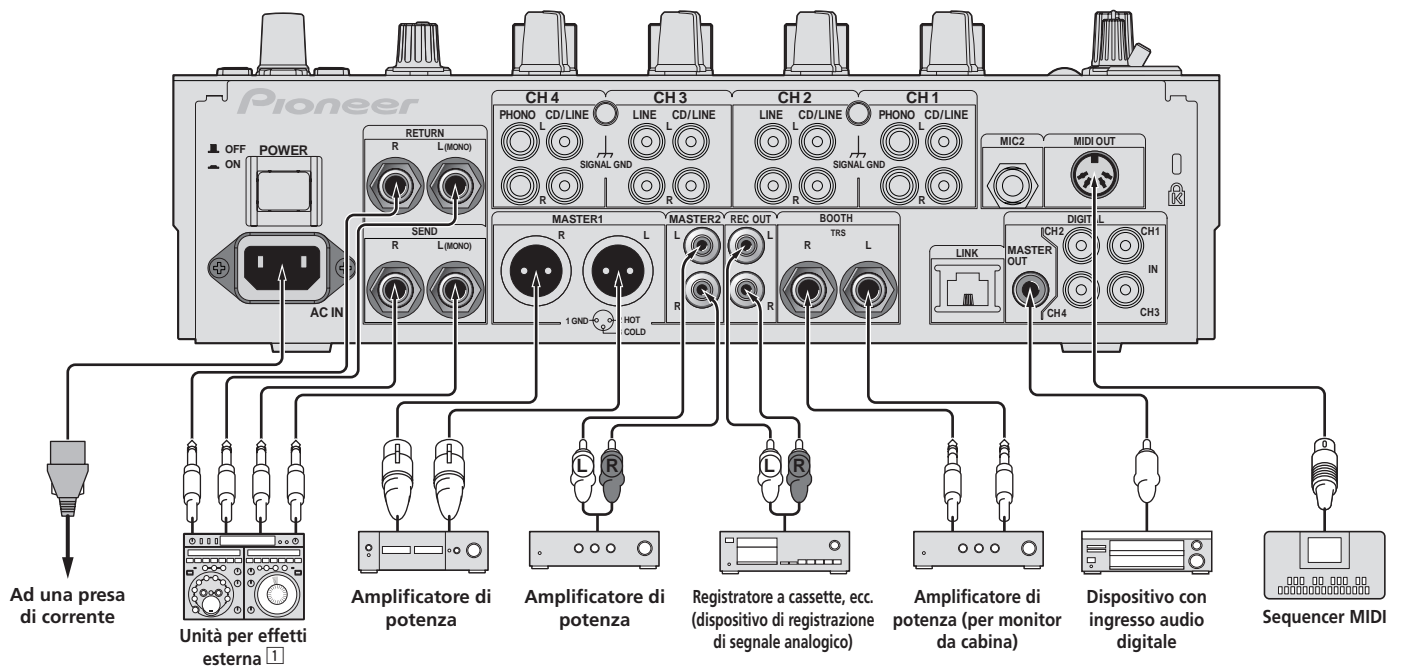

1 Collegare anche un'unità effetti esterna al terminale [RETURN] (terminale di ingresso).

Collegamento ad un pannello di controllo

Per i collegamenti, usare solo il cavo USB incluso.

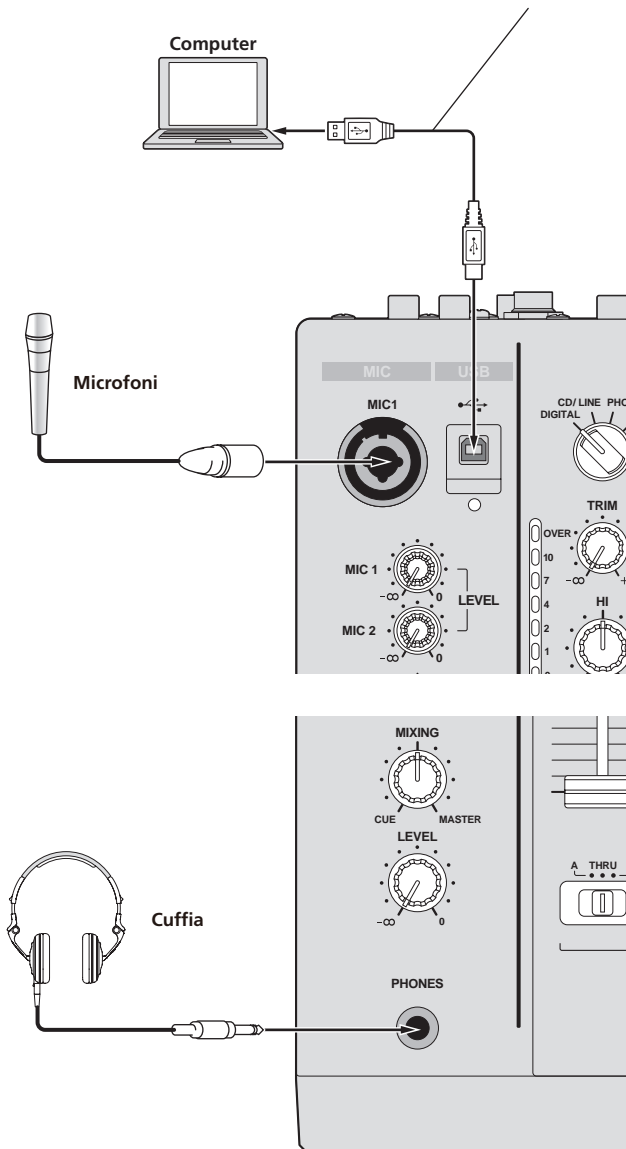

Il driver software e il software utility di impostazione

Questo software del driver è un programma proprietario per la ricezione ed emissione di segnali audio da parte del computer. Per usare questa unità collegata ad un computer su cui è installato Windows o Mac OS, installare prima il driver sul computer.

Contratto di licenza d'uso del software

Il presente Contratto di licenza d'uso del software (d'ora in avanti semplicemente chiamato "Contratto") è stipulato tra l'utente finale (sia esso la persona fisica che installa il software o qualsiasi singola persona giuridica in nome della quale la persona fisica agisce) (d'ora in avanti chiamata semplicemente "Voi" o "il vostro") e PIONEER CORPORATION (d'ora in avanti semplicemente chiamata "Pioneer"). QUALSIASI AZIONE INTRAPRESA PER INSTALLARE O AVVIARE IL PROGRAMMA COMPORTA L'ACCETTAZIONE DEI TERMINI DEL CONTRATTO. L'AUTORIZZAZIONE DI SCARICARE E/O USARE IL PROGRAMMA È ESPRESSAMENTE CONDIZIONATA DALL'ACCETTAZIONE DA PARTE DELL'UTENTE DEI TERMINI DI SEGUITO RIPORTATI. PER RENDERE VALIDO E APPLICABILE IL CONTRATTO NON È NECESSARIA ALCUNA APPROVAZIONE FORNITA PER ISCRITTO O IN FORMA ELETTRONICA. QUALORA L'UTENTE NON ACCETTI TUTTI E CIASCUNO DEI TERMINI DEL CONTRATTO NON POTRÀ USARE IL PROGRAMMA, NON LO DOVRÀ INSTALLARE O SARÀ TENUTO A DISINSTALLARLO SECONDO QUANTO PERTINENTE.

1 Definizioni

- 1 Per "Documentazione" s'intendono i documenti scritti, le caratteristiche tecniche e il contenuto della guida resi pubblicamente disponibili da Pioneer per fornire assistenza durante l'installazione e l'uso del Programma.
- 2 Per "Programma" s'intende tutto o parte del software concesso in licenza da Pioneer all'utente in virtù del Contratto.

2 Licenza del programma

- 1 Limitazione di licenza. In dipendenza dalle restrizioni del Contratto, Pioneer concede all'utente la licenza limitata, non esclusiva e non trasferibile (priva di qualsiasi diritto di concessione in sublicenza a terzi) di:
 - a Installare una singola copia del Programma nel disco fisso del proprio computer e di usare il Programma stesso esclusivamente per uso personale e in ottemperanza al Contratto e alla Documentazione fornita (d'ora in avanti semplicemente chiamato "uso autorizzato");
 - b Usare la Documentazione fornita a supporto dell'uso autorizzato da parte dell'utente; e
 - c Eseguire una copia del Programma esclusivamente a titolo di riserva e a condizione che essa rechi tutti i titoli, i marchi e gli avvisi relativi ai diritti d'autore e alla restrizione dei diritti.
- 2 Restrizioni. All'utente non è concesso copiare od usare il Programma o la Documentazione salvo nei casi esplicitamente previsti dal Contratto. All'utente non è concesso trasferire, cedere in sublicenza, cedere a pagamento o in prestito il Programma, né usarlo per l'addestramento di terze parti, partecipazione commerciale o fornitura di servizi. All'utente stesso o ad altri per proprio conto non è concesso modificare, decodificare, disassemblare o decompilare il Programma, salvo quanto esplicitamente consentito dalla legge applicabile e in ogni caso solo dopo che egli abbia notificato Pioneer per iscritto le attività cui intende dar luogo. All'utente non è concesso usare il programma su più computer senza avere prima ottenuto l'autorizzazione scritta di Pioneer.
- 3 Proprietà. Pioneer o i propri concessionari di licenza mantengono tutti i diritti, titoli e interessi in tutti e verso tutti i diritti brevettuali, di copyright, di marchio, di segreto industriale ed altri diritti ancora relativi alla proprietà intellettuale nel Programma e nella Documentazione, nonché in ogni derivato di questi. L'utente non acquisisce alcun altro diritto, sia esso esplicito o implicito, oltre quelli previsti dal Contratto.
- 4 Negazione di assistenza. Pioneer non è soggetta ad alcun obbligo di fornire supporto, manutenzione, aggiornamenti, modifiche o nuove versioni del Programma o della Documentazione in virtù del Contratto.

3 Negazione di garanzia

IL PROGRAMMA E LA DOCUMENTAZIONE SONO FORNITI "NELLO STATO IN CUI SI TROVANO" SENZA ALCUNA DICHIARAZIONE O GARANZIA, E L'UTENTE ACCETTA DI USARLI A SOLO PROPRIO RISCHIO. PER QUANTO E NELLA TOTALE MISURA CONSENTITA DALLA LEGGE, PIONEER ESPlicitAMENTE NEGA QUALSIVOGLIA TIPO DI GARANZIA SUL PROGRAMMA E LA DOCUMENTAZIONE, SIA ESSA ESPLICITA, IMPLICITA, STATUTARIA O DERIVANTE DALL'ESECUZIONE, LA TRANSAZIONE O L'USO COMMERCIALE, COMPRESA OGNI GARANZIA SULLA COMMERCIALIZZABILITÀ, IDONEITÀ AD IMPIEGHI PARTICOLARI, REQUISITI QUALITATIVI, PRECISIONE, TITOLO O NON VIOLAZIONE.

4 Danni e provvedimenti contro le violazioni

L'utente concorda che qualsiasi violazione delle restrizioni specificate nel Contratto arrecherebbe a Pioneer un danno irreparabile per il quale il solo rimborso in denaro risulterebbe inadeguato. Oltre ai danni e a qualsiasi altro provvedimento cui Pioneer potrebbe avere diritto, l'utente concorda che Pioneer stessa ricerchi allevio ingiuntivo allo scopo di prevenire la violazione effettiva, minacciata o continua del Contratto.

5 Cessazione del contratto

Pioneer ha tuttavia la facoltà di porre termine al Contratto in qualsiasi momento qualora l'utente ne violi anche solo una delle clausole. Alla cessazione del Contratto l'utente è tenuto a cessare l'uso del Programma, rimuoverlo permanentemente dal computer in cui è installato e distruggere tutte le copie dello stesso nonché della Documentazione in proprio possesso, dando quindi conferma scritta a Pioneer di avere provveduto a ciò. Le sezioni 2.2, 2.3, 2.4, 3, 4, 5 e 6 continueranno tuttavia a rimanere valide anche in seguito alla cessazione del Contratto.

6 Termini generali

- 1** Limite di responsabilità. In nessun caso Pioneer o le proprie sussidiarie assumeranno responsabilità, in relazione al Contratto o all'oggetto da esso trattato e per qualsivoglia ipotesi di responsabilità, per i danni indiretti, accessori, speciali, consequenziali o punitivi, oppure per perdita di profitto, reddito, lavoro, risparmio, dati, uso o per costi di acquisti sostitutivi, anche qualora esse sono state informate della possibilità del verificarsi di tali danni o qualora questi siano prevedibili. In nessun caso la responsabilità di Pioneer per qualsivoglia tipo di danno eccederà il valore già pagato dall'utente a Pioneer stessa o alle proprie sussidiarie per il Programma. Le parti riconoscono che i limiti di responsabilità e l'allocatione dei rischi nel Contratto sono riflessi nel prezzo del Programma e sono elementi essenziali della transazione tra le parti, senza i quali Pioneer non avrebbe fornito il Programma stesso né avrebbe stipulato il Contratto.
- 2** I limiti o le esclusioni di garanzia e di responsabilità stabiliti nel Contratto non hanno effetto né pregiudicano i diritti conferiti per legge all'utente e si applicano solo nella misura in cui tali limiti o esclusioni sono consentiti dalle leggi di giurisdizione del luogo in cui l'utente stesso risiede.
- 3** Separazione e rinuncia. Qualora una qualsiasi delle clausole del Contratto venga dichiarata illecita, non valida o altrimenti non applicabile, essa sarà applicata per quanto possibile o, qualora tale capacità non sia praticabile, sarà esclusa e rimossa dal Contratto stesso ferma restando la totale validità ed effetto delle rimanenti clausole. La rinuncia di una delle parti alla rivendicazione su qualsivoglia inadempienza o violazione del Contratto non comporta la rinuncia alla rivendicazione su eventuali inadempienze o violazioni successive.
- 4** Divieto di cessione. All'utente non è concesso cedere, vendere, trasferire, delegare o altrimenti disporre del Contratto o di qualsiasi diritto od obbligo da esso derivante, sia volontariamente sia involontariamente, per effetto di legge o in altro modo, senza avere prima ottenuto l'autorizzazione scritta di Pioneer. Qualsiasi cessione, trasferimento o delega dichiarata sarà resa nulla e inefficace. Per quanto precede, il Contratto vincolerà e deriverà vantaggio alle parti nonché ai rispettivi successori e aventi diritto.
- 5** Indivisibilità del Contratto. Il presente Contratto costituisce l'intero accordo tra le parti e supera gli altri eventuali accordi o dichiarazioni, precedenti o contemporanei, siano essi forniti in forma scritta o verbale, relativi all'oggetto dello stesso. Il Contratto non potrà essere modificato o corretto senza la preventiva ed esplicita autorizzazione scritta di Pioneer e nessun altro atto, documento, uso o consuetudine potrà essere posto in essere per modificarlo o correggerlo.
- 6** Vi dichiarate d'accordo che il presente Contratto deve venire governato ed interpretato dalle leggi in vigore in Giappone.

Precauzioni per l'installazione

- Prima di installare il driver, non mancare di spegnere quest'unità e scollegare il cavo USB sia da questa unità che dal computer.
- Collegando questa unità ad un computer senza installare prima il driver in certi casi si può avere un errore nel computer.
- Se si è interrotto il processo di installazione in corso, ripeterlo dall'inizio nel modo descritto di seguito.
- Prima di installare il driver con licenza esclusiva di questa unità, leggere attentamente *Contratto di licenza d'uso del software*.
- Prima di installare il driver, chiudere tutti i programmi al momento attivi nel computer.
- Il driver è compatibile con i seguenti sistemi operativi.

Sistemi operativi supportati

Mac OS X (10.3.9 e successivi)		✓
Windows® 7 Home Premium/Professional/Ultimate	Versione a 32 bit	✓
	Versione a 64 bit	✓
Windows Vista® Home Basic/Home Premium/Business/Ultimate	Versione a 32 bit	✓
	Versione a 64 bit	✓
Windows® XP Home Edition/Professional (SP2 o successivo)	Versione a 32 bit	✓

Windows® XP Professional di versione a 64 bit non è supportato.

- Il CD-ROM accluso contiene programmi di installazione nelle seguenti 12 lingue. Inglese, francese, tedesco, italiano, olandese, spagnolo, portoghese, russo, cinese semplificato, cinese tradizionale, coreano e giapponese. Se si usano sistemi operativi in altre lingue, seguire le istruzioni sullo schermo e scegliere **[English]** (inglese).

Installazione del driver

❖ Procedura di installazione (Windows)

Prima di installare il driver, leggere attentamente *Precauzioni per l'installazione*.

- Per installare o disinstallare il driver si devono possedere diritti di amministrazione. Entrare nel sistema (log on) come amministratore del computer prima di procedere con l'installazione.

1 Inserire il CD-ROM accluso nell'unità disco del computer.

La cartella del CD-ROM appare.

- Se il CD-ROM non appare anche se è stato caricato, aprire l'unità disco da **[Computer]** (o **Risorse del computer**) nel menu **[Start]**.

2 Fare doppio clic su **[DJM-900nexus_X.XXX.exe]**

La schermata di installazione del driver appare.

3 Quando la schermata di scelta della lingua appare, scegliere **[Italiano]** e fare clic su **[OK]**.

Potete scegliere una delle lingue in accordo con quella del vostro ambiente operativo.

4 Leggere attentamente *l'Contratto di licenza d'uso del software* e, se si è d'accordo col suo contenuto, spuntare **[Accetto.]** e fare clic su **[OK]**.

Se non si è d'accordo con il contenuto dell'*Contratto di licenza d'uso del software*, fare clic su **[Annulla]** e fermare l'installazione.

5 Procedere con l'installazione seguendo le istruzioni sullo schermo.

Se **[Protezione di Windows]** appare sullo schermo durante l'installazione, far clic su **[Installa il software del driver]** e continuare l'installazione.

- Installazione in Windows XP
Se **[Installazione hardware]** appare sullo schermo durante l'installazione, far clic su **[Continua]** e continuare l'installazione.
- Ad installazione completa, appare un messaggio di conferma.
- Installato il driver, il computer deve venire riavviato.

❖ Procedura di installazione (Macintosh)

Prima di installare il driver, leggere attentamente *Precauzioni per l'installazione*.

- Per installare o disinstallare il driver si devono possedere diritti di amministrazione. Avere pronti il nome ed il password dell'amministratore del computer.

1 Inserire il CD-ROM accluso nell'unità disco del computer.

La cartella del CD-ROM appare.

- Se le cartelle non vengono visualizzate quando un CD-ROM è stato caricato, fare doppio clic sull'icona del CD sul desktop.

2 Fare doppio clic su **[DJM-900nexus_M_X.X.X.dmg]**

Appare la schermata del menu **[DJM-900nexusAudioDriver]**.

3 Fare doppio clic su **[DJM-900nexusAudioDriver.pkg]**

La schermata di installazione del driver appare.

4 Controllare il contenuto della schermata e fare clic su **[Continua]**

5 Se l'Accordo di licenza del software appare, scegliere **[Italiano]**, leggere attentamente *l'Contratto di licenza d'uso del software* e fare clic su **[Continua]**.

Potete scegliere una delle lingue in accordo con quella del vostro ambiente operativo.

6 Se si è d'accordo col contenuto dell'*Contratto di licenza d'uso del software*, fare clic su **[Accetto.]**.

Se non si è d'accordo con il contenuto dell'*Contratto di licenza d'uso del software*, fare clic su **[Non sono d'accordo]** e fermare l'installazione.

7 Procedere con l'installazione seguendo le istruzioni sullo schermo.

- Fare clic su **[Annulla]** per cancellare l'installazione quando è in corso.
- Installato il driver, il computer deve venire riavviato.

Collegamento del DJM-900NXS al computer

1 Collegare questa unità al computer via cavi USB.

Questa unità funziona come un dispositivo audio conforme agli standard ASIO.

- Questa operazione non è possibile con computer non dotati di USB 2.0.
- Se si usano applicativi che supportano ASIO, **[USB 1/2]**, **[USB 3/4]**, **[USB 5/6]** e **[USB 7/8]** possono venire usati come ingressi.
- Se si usano applicativi che supportano DirectX, è possibile usare come ingresso solo **[USB 1/2]**.

- L'ambiente operativo raccomandato del computer dipende dall'applicativo DJ da usare. Controllare sempre l'ambiente operativo raccomandato per l'applicativo DJ che state usando.
- Se un altro dispositivo audio USB è collegato al computer nello stesso momento, potrebbe non funzionare e venire riconosciuto correttamente. Si raccomanda di collegare solo il computer e questa unità.
- Se si collega un computer a questa unità, collegarlo direttamente alla porta USB di questa unità.

2 Premere il pulsante [POWER].

Accendere questa unità.

- Il messaggio [Installazione driver di dispositivo in corso] potrebbe apparire quando il DJM-900NXS viene collegato al computer per la prima volta o quando viene ricollegato alla porta USB del computer. Attendere che il messaggio [È ora possibile utilizzare i dispositivi] appaia.
- Installazione in Windows XP
 - [Consentire la connessione a Windows Update per la ricerca di software?] potrebbe apparire nel corso dell'installazione. Scegliere [No, non ora] and fare clic su [Avanti] per continuare l'installazione.
 - [Scegliere una delle seguenti opzioni:] potrebbe apparire nel corso dell'installazione. Scegliere [Installa il software automaticamente (scelta consigliata)] and fare clic su [Avanti] per continuare l'installazione.
 - Se [Protezione di Windows] appare sullo schermo durante l'installazione, far clic su [Installa il software del driver] e continuare l'installazione.

Il software utility di impostazione

L'utility di impostazione è utilizzabile per fare i controlli e le impostazioni descritti di seguito.

- Controllo del selettore [DIGITAL, CD/LINE, PHONO, LINE, USB */*] di questa unità
- Impostazione dell'uscita dati audio da questa unità al computer
- Regolazione delle dimensioni del buffer (se si usa l'ASIO Windows)
- Controllo delle dimensioni del driver

Visualizzazione della utility di impostazione

In Windows

Fare clic sul menu [Start] > [Tutti i programmi] > [Pioneer] > [DJM-900nexus] > [Utility di impostazione del DJM-900nexus].

In Mac OS X

Fare clic sull'icona [Macintosh HD] > [Application] > [Pioneer] > [DJM-900nexus] > [Utility di impostazione del DJM-900nexus].

Controllo del selettore [DIGITAL, CD/LINE, PHONO, LINE, USB */*] di questa unità

Visualizzazione dell'utility di impostazione.

Fare clic sulla scheda [MIXER INPUT].

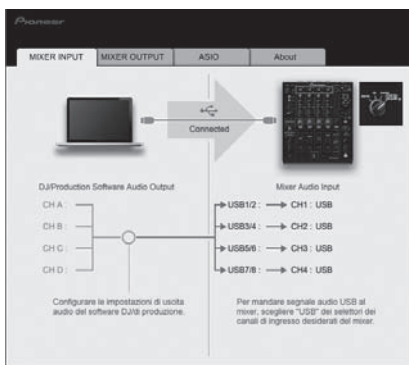

Impostazione dell'uscita dati audio da questa unità al computer

Visualizzazione dell'utility di impostazione.

1 Fare clic sulla scheda [MIXER OUTPUT].

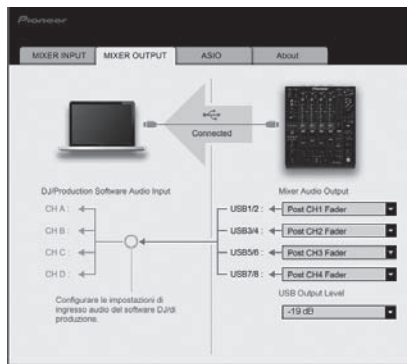

2 Fare clic sul menu a comparsa [Mixer Audio Output].

Scegliere e confermare i dati audio da mandare al computer dal flusso di segnali audio all'interno di questa unità.

CH1	CH2	CH3	CH4
CH1 Timecode PHONO ^[1]	CH2 Timecode CD/LINE ^[1]	CH3 Timecode CD/LINE ^[1]	CH4 Timecode PHONO ^[1]
CH1 Timecode CD/LINE ^[1]	CH2 Timecode LINE ^[1]	CH3 Timecode LINE ^[1]	CH4 Timecode CD/LINE ^[1]
CH1 Timecode DIGITAL ^[1]	CH2 Timecode DIGITAL ^[1]	CH3 Timecode DIGITAL ^[1]	CH4 Timecode DIGITAL ^[1]
POST CH1 Fader ^[2]	POST CH2 Fader ^[2]	POST CH3 Fader ^[2]	POST CH4 Fader ^[2]
Cross Fader A ^[2]	Cross Fader A ^[2]	Cross Fader A ^[2]	Cross Fader A ^[2]
Cross Fader B ^[2]	Cross Fader B ^[2]	Cross Fader B ^[2]	Cross Fader B ^[2]
MIC	MIC	MIC	MIC
REC OUT ^[2]	REC OUT ^[2]	REC OUT ^[2]	REC OUT ^[2]

[1]: I dati audio vengono emessi col volume con cui vengono emessi da questa unità a prescindere dall'impostazione [USB Output Level].

[2]: Nell'usare applicativi diversi dalla registrazione, fare attenzione a che le impostazioni dell'applicativo DJ siano tali da non generare loop audio. Se vengono generati loop audio, l'audio può venire ricevuto o emesso a volumi indesiderati.

3 Fare clic sul menu a comparsa [USB Output Level].

Regolare il volume dei dati audio in uscita da questa unità.

- L'impostazione [USB Output Level] viene applicata in misura uguale a tutti i dati audio. Tuttavia, quando [1] della tabella 2 viene scelto, i dati audio vengono emessi col volume che avevano al momento di ingresso in questa unità.
- Se la regolazione del software DJ da sola non ha volume sufficiente, cambiare l'impostazione [USB Output Level] per regolare il volume dei dati audio emessi da questa unità. Notare che, a volume troppo alto, l'audio viene distorto.

Regolazione delle dimensioni del buffer (se si usa l'ASIO Windows)

Se gli applicativi che fanno uso di questa unità come dispositivo audio predefinito (applicativi per DJ, ecc.) sono in uso, chiuderli prima di cambiare le dimensioni del buffer.

Visualizzazione dell'utility di impostazione.

Fare clic sulla scheda [ASIO].

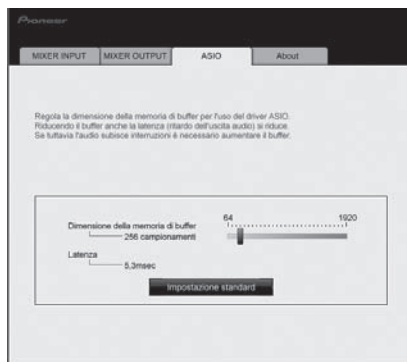

- Una dimensione grande del buffer diminuisce la probabilità che il suono si interrompa, ma aumenta il ritardo di trasmissione del segnale audio (latenza).

Controllo delle dimensioni del driver

Visualizzazione dell'utility di impostazione.

Fare clic sulla scheda [About].



Controllo dell'ultima versione del driver

Per informazioni sull'ultima versione del driver ad uso esclusivo con questa unità, visitare il nostro sito Web indicato di seguito.
<http://www.prodjnet.com/support/>

- Il corretto funzionamento non viene garantito se varie unità mixer come questa vengono collegate ad uno stesso computer.

Operazioni

Pannello di controllo

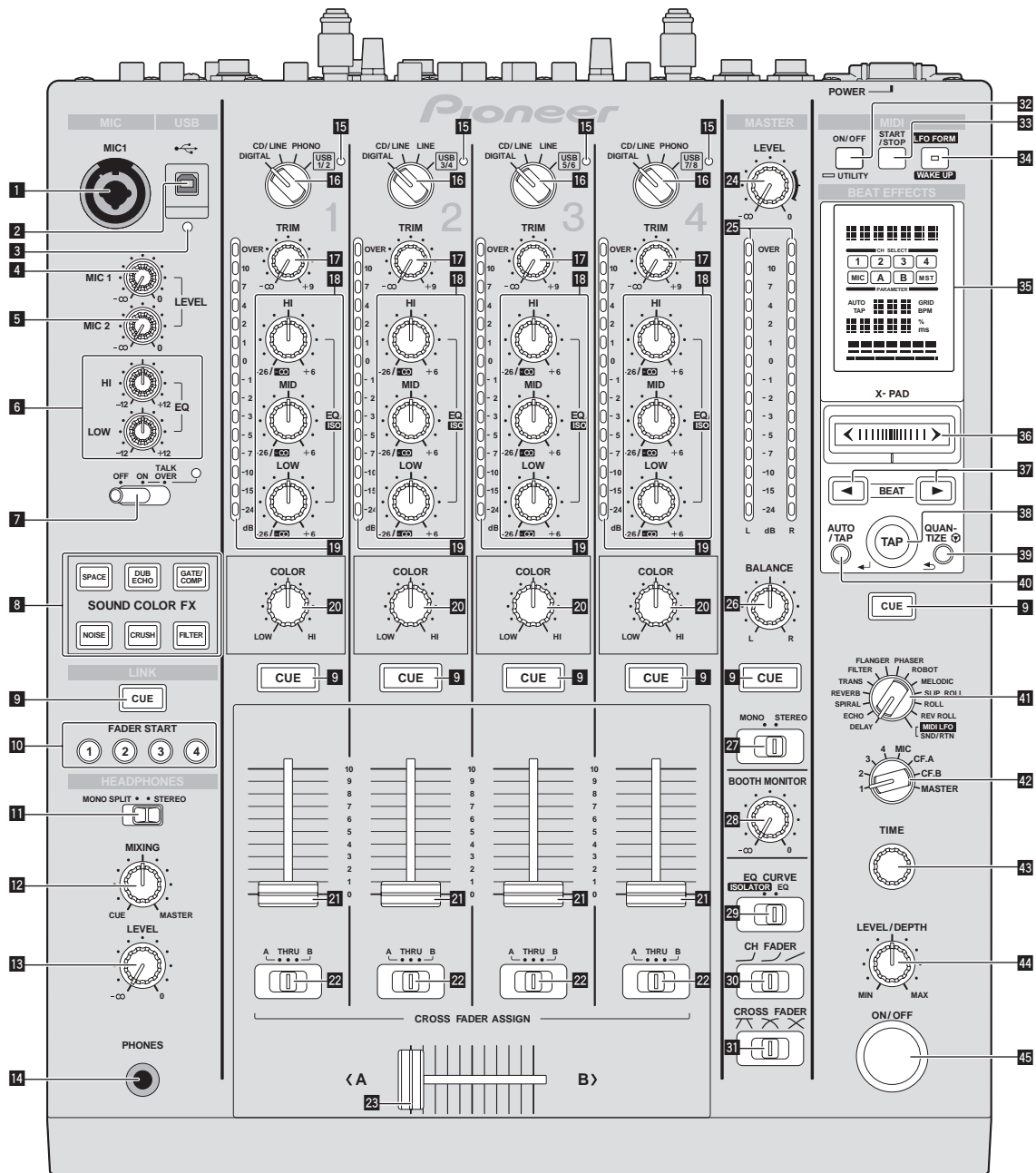

1 Terminale MIC1(a pagina 15)

Collegare ad un microfono.

2 Terminale USB(a pagina 8)

Collegare il computer.

3 Indicatore di collegamento USB

Si illumina durante scambi di segnale col computer.

4 Controllo MIC1 LEVEL (a pagina 15)

Regola il volume del suono emesso dal canale [MIC1].

5 Controllo MIC2 LEVEL (a pagina 15)

Regola il volume del suono emesso dal canale [MIC2].

6 Controlli EQ (HI, LOW) (a pagina 15)

Regolano la qualità dei toni dei canali [MIC1] e [MIC2].

7 Selettore OFF, ON, TALK OVER (a pagina 15)

Accende/spegne il microfono.

8 Pulsanti SOUND COLOR FX (a pagina 15)

Attivano/disattivano gli effetti SOUND COLOR FX.

9 Pulsanti CUE (a pagina 14)

Premere il pulsante [CUE] del canale o canali da monitorare.

10 Pulsanti FADER START (1, 2, 3, 4) (a pagina 14)

Attivano/disattivano la funzione fader start.

11 Selettore MONO SPLIT, STEREO (a pagina 14)

Determina il modo in cui l'audio di monitoraggio delle cuffie viene distribuito.

12 Controlli MIXING (a pagina 14)

Regolano il bilanciamento del volume di monitoraggio dell'audio dei canali il cui pulsante [CUE] viene premuto e l'audio del canale [MASTER].

13 Controllo LEVEL (a pagina 14)

Regola il volume del suono emesso dalla cuffia.

14 Terminale PHONES(a pagina 14)

Collegare qui una cuffia.

15 Indicatore di ingresso audio USB

Si illumina quando dell'audio viene mandato dal computer ai vari canali.

16 Selettore DIGITAL, CD/LINE, PHONO, LINE, USB */* (a pagina 14)

Scegliere la sorgente di segnale di ciascun fra i componenti collegati a questa unità.

17 Controllo TRIM (a pagina 14)

Regola il livello dei segnali audio ricevuti da ciascun canale.

18 Controlli EQ/ISO (HI, MID, LOW) (a pagina 14)

Regolano la qualità dei toni dei vari canali.

19 Indicatore del livello dei canali (a pagina 14)

Visualizza il livello audio dei differenti canali prima che passino attraverso i fader dei canali.

20 Controlli COLOR (a pagina 15)

Modificano i parametri di SOUND COLOR FX dei vari canali.

21 Fader canali (a pagina 14)

Regola il livello dei segnali audio emessi da ciascun canale.

22 Selettore CROSS FADER ASSIGN (A, THRU, B) (a pagina 14)

Imposta la destinazione di uscita di ciascun canale su [A] o [B].

23 Crossfader (a pagina 14)

Emette i segnali audio assegnati dall'interruttore di assegnazione del crossfader corrispondente alle caratteristiche di curva scelte con [CROSS FADER] (selettore della curva del crossfader).

24 Controlli MASTER LEVEL (a pagina 14)

Regola il volume del suono emesso dal canale [MASTER].

25 Indicatore del livello principale (a pagina 14)

Visualizza il volume del suono emesso dal canale [MASTER].

26 Controlli BALANCE (a pagina 15)

Regolano il bilanciamento di sinistra/destra del suono emesso dai terminali [MASTER1], ecc.

27 Selettore MONO, STEREO (a pagina 15)

Consente di scegliere la modalità mono o stereo del segnale audio emesso dai terminali [MASTER1], ecc.

28 Controlli BOOTH MONITOR (a pagina 15)

Regola il livello dei segnali audio emessi dal terminale [BOOTH].

29 Selettore EQ CURVE (ISOLATOR, EQ) (a pagina 14)

Commuta la funzione dei controlli [EQ/ISO (HI, MID, LOW)].

30 Selettore CH FADER (↘, ↗, ↙) (a pagina 14)

Sceglie le caratteristiche della curva del fader.

31 Selettore CROSS FADER (↖, ↗, ✕) (a pagina 14)

Cambia le caratteristiche della curva del crossfader.

32 Pulsante ON/OFF (UTILITY)

- **ON/OFF:** Attiva/disattiva la funzione MIDI (a pagina 17).
- **UTILITY:** Visualizza la schermata [USER SETUP] o [CLUB SETUP] (a pagina 23).

33 Pulsante START/STOP (a pagina 17)

Invia segnali di avvio MIDI/arresto MIDI.

34 Pulsante LFO FORM (WAKE UP)

- **LFO FORM:** Se [MIDI LFO] è scelto con BEAT EFFECT, la forma d'onda del segnale MIDI cambia ad ogni pressione del pulsante (a pagina 20).
- **WAKE UP:** Cancella la modalità di auto standby (a pagina 23).

35 Display unità principale**36 X-PAD (a pagina 16)**

Regola il parametro quantitativo della funzione BEAT EFFECT.

37 Pulsanti BEAT ◀, ▶ (a pagina 16)

Sceglie la frazione di battuta per sincronizzare il suono di un effetto.

38 Pulsante TAP (ENTER)

- **TAP:** Se la modalità di misurazione BPM è impostata su [TAP], il valore BPM viene impostato manualmente picchiando il pulsante con un dito (a pagina 16).
- **ENTER:** Usato per cambiare le impostazioni di questa unità (a pagina 23).

39 Pulsante QUANTIZE

- Usato per cambiare le impostazioni di questa unità (a pagina 23).
- Se la funzione QUANTIZE viene attivata per l'effetto BEAT EFFECT, questo viene applicato al suono senza andare fuori tempo durante la riproduzione del brano attuale. (a pagina 16).

40 Pulsante AUTO/TAP (a pagina 16)

Sceglie la modalità di misurazione BPM.

41 Selettore DELAY, ECHO, SPIRAL, REVERB, TRANS, FILTER, FLANGER, PHASER, ROBOT, MELODIC, SLIP ROLL, ROLL, REV ROLL, SND/RTN (MIDI LFO) (a pagina 16)

Cambia il tipo di effetto BEAT EFFECT.

42 Selettore 1, 2, 3, 4, MIC, CF.A, CF.B, MASTER (a pagina 16)

Cambia il canale cui viene applicato BEAT EFFECT.

43 Controllo TIME (a pagina 16)

Regola il parametro del tempo di BEAT EFFECT.

44 Controllo LEVEL/DEPTH (a pagina 16)

Regola il parametro quantitativo di BEAT EFFECT.

45 Pulsante ON/OFF (a pagina 16)

Attiva/disattiva la funzione BEAT EFFECT.

Non tirare le manopole del fader dei canali e del crossfader con forza eccessiva. Le manopole non sono progettate per poter venire rimosse. Tirandole con forza le si possono quindi danneggiare.

Uso di base

Emissione di suono

1 Premere il pulsante [POWER].

Accendere questa unità.

2 Girare il selettore [DIGITAL, CD/LINE, PHONO, LINE, USB */*].

Scegliere le sorgenti di segnale per i vari canali fra i vari dispositivi collegati a questa unità.

- [DIGITAL]: Scegliere il lettore DJ collegato ai terminali [DIGITAL].
- [PHONO]: Scegliere il lettore analogico collegato ai terminali [PHONO].
- [CD/LINE], [LINE]: Scegliere il lettore a cassette o lettore CD collegato ai terminali [LINE].
- [USB */*]: Scegliere l'audio del computer collegato alla porta [USB].

3 Girare il controllo [TRIM].

Regola il livello dei segnali audio ricevuti da ciascun canale.

L'indicatore del livello dei canali corrispondente si accende quando i segnali audio vengono regolarmente ricevuti da quel canale.

4 Portare il fader dei canali sulla posizione interna

Regola il livello dei segnali audio emessi da ciascun canale.

5 Cambiare di posizione il selettore [CROSS FADER ASSIGN (A, THRU, B)].

Cambia la destinazione di uscita di ciascun canale.

- [A]: Assegnazione a [A] (sinistra) del crossfader.
- [B]: Assegnazione a [B] (destra) del crossfader.
- [THRU]: Scegliere questa opzione per non fare uso del crossfader. (Il segnale non passa per il crossfader.)

6 Regolazione del crossfader

Questa operazione non è necessaria se [CROSS FADER ASSIGN (A, THRU, B)] (selettore della curva del crossfader) si trova su [THRU].

7 Girare il controllo [MASTER LEVEL].

I terminali [MASTER1] e [MASTER2] emettono segnale audio.

L'indicatore del livello principale si illumina.

Regolazione della qualità dell'audio

Girare i controlli [EQ/ISO (HI, MID, LOW)] dei vari canali.

Per quanto riguarda la gamma audio di ciascun comando, consultare *Dati tecnici* a pagina 26.

❖ Commutazione della funzione dei controlli [EQ/ISO (HI, MID, LOW)]

Cambiare di posizione il selettore [EQ CURVE (ISOLATOR, EQ)].

- [ISOLATOR]: Funziona da isolatore.
 - [EQ]: La funzione equalizzatore è impostata.
-

Monitoraggio audio in cuffia

1 Collegare una cuffia alla presa [PHONES]

2 Premere il pulsante o pulsanti [CUE] del canale o canali da monitorare.

3 Cambiare di posizione il selettore [MONO SPLIT, STEREO].

- [MONO SPLIT]: L'audio dei canali per cui pulsante [CUE] è premuto viene emesso dal canale sinistro in cuffia, mentre l'audio del canale [MASTER] viene emesso dal destro.
- [STEREO]: L'audio dei canali per cui il pulsante [CUE] è premuto viene emesso in stereo in cuffia.

4 Girare il controllo [MIXING].

Regolano il bilanciamento del volume di monitoraggio dell'audio dei canali il cui pulsante [CUE] viene premuto e l'audio del canale [MASTER].

5 Girare il controllo [LEVEL] per [HEADPHONES].

L'audio dei canali il cui pulsante della cuffia [CUE] è stato premuto viene riprodotto in cuffia.

- Se il pulsante della cuffia [CUE] viene premuto di nuovo, il monitoraggio viene cancellato.

Monitoraggio dell'audio del computer

- Controllare anticipatamente [Usare "LINK MONITOR" dei mixer DJ Pioneer] di [File] > [Preferenze] > [Audio] in rekordbox. Consultare anche le istruzioni per l'uso di rekordbox.

1 Collegare una cuffia alla presa [PHONES]

2 Collegarsi ad un computer su cui rekordbox è installato.

Per istruzioni sui collegamenti, vedere *Collegamento dei terminali di ingresso* a pagina 7.

3 Scelta del brano da monitorare con rekordbox

4 Premere il pulsante [CUE] di [LINK].

Il brano scelto con rekordbox viene riprodotto in cuffia.

- Se il pulsante della cuffia [CUE] viene premuto di nuovo, il monitoraggio viene cancellato.
 - La stessa operazione vista in *Monitoraggio audio in cuffia* (fasi da 3 a 5) può venire eseguita.
-

Commutazione della curva del fader

❖ Scegliere le caratteristiche della curva del fader.

Cambiare di posizione il selettore [CH FADER (↵, ↘, ↗)].

- [↵]: La curva sale improvvisamente sul retro.
- [↘]: Viene impostata una curva fra quelle sopra e quelle sotto.
- [↗]: La curva sale gradualmente (l'audio sale gradualmente mentre il fader dei canali viene allontanato all'indietro).

❖ Scegliere le caratteristiche della curva del crossfader.

Cambiare di posizione il selettore [CROSS FADER (↗, ↘, ↗)].

- [↗]: Produce una curva che sale rapidamente (se il crossfader viene allontanato da [A], i segnali vengono immediatamente emessi dal lato [B]).
 - [↘]: Produce una curva intermedia fra quella precedente e quella seguente.
 - [↗]: Produce una curva che sale gradualmente (se crossfader viene allontanato dal lato [A], l'audio del lato [B] aumenta gradualmente e quello del lato [A] diminuisce gradualmente).
-

Inizio della riproduzione con un lettore DJ usando il fader (apertura con fader)

Se si è collegati ad un lettore DJ Pioneer via cavo LAN, certe operazioni come l'inizio della riproduzione con il lettore DJ possono venire controllate con un fader di questa unità.

Collegare anticipatamente questa unità ed il lettore DJ Pioneer. Per istruzioni sui collegamenti, vedere *Collegamento dei terminali di ingresso* a pagina 7.

Per sapere come impostare il numero di lettori DJ Pioneer, vedere *Informazioni su PRO DJ LINK* a pagina 15.

La funzione fader start può venire attivata o disattivata per tutti i lettori DJ in una volta. Per quanto riguarda la procedura di commutazione, vedere *Modifica delle impostazioni* a pagina 23.

❖ Inizio della riproduzione con il fader di canale

1 Portare il selettore [CROSS FADER ASSIGN (A, THRU, B)] su [THRU].

2 Premere uno dei pulsanti [FADER START (1, 2, 3, 4)].

Scegliere il canale da avviare con la funzione fader start.

3 Portare il fader dei canali sulla posizione più esterna

4 Impostare il punto cue del lettore DJ

Il lettore DJ si porta in pausa di riproduzione presso il punto cue.

5 Portare il fader dei canali sulla posizione interna

La riproduzione del lettore DJ inizia.

- Portando il fader di canale sulla sua posizione originaria, il lettore torna istantaneamente al punto cue già impostato e si porta in pausa di riproduzione (back cue).

❖ Inizio della riproduzione col crossfader

1 Portare il selettore [CROSS FADER ASSIGN (A, THRU, B)] su [A] o [B].

2 Premere uno dei pulsanti [FADER START (1, 2, 3, 4)].

Scegliere il canale da avviare con la funzione fader start.

3 Regolazione del crossfader

Regolarlo sul lato opposto a quello sul quale è regolato il canale da usare con la funzione volete usare l'avvio con i cursori.

4 Impostare il punto cue del lettore DJ

Il lettore DJ si porta in pausa di riproduzione presso il punto cue.

5 Regolazione del crossfader

La riproduzione del lettore DJ inizia.

- Portando il crossfader sulla sua posizione originaria, il lettore torna istantaneamente al punto cue già impostato e si porta in pausa di riproduzione (back cue).

Uso di un microfono

1 Collegare un microfono al terminale [MIC1] o [MIC2].

2 Portare il selettore [OFF, ON, TALK OVER] su [ON] o [TALK OVER].

- [ON]: L'indicatore si illumina.
- [TALK OVER]: L'indicatore lampeggia.
- Se regolato su [TALK OVER], l'audio diverso da quello del canale [MIC] viene attenuato di 18 dB (default) quando al microfono arriva segnale da -10 dB o più.
- Il livello di attenuazione audio [TALK OVER] è modificabile con [USER SETUP]. Per sapere come modificarlo, vedere *Modifica delle impostazioni* a pagina 23.

3 Girare il controllo [MIC1 LEVEL] o [MIC2 LEVEL].

Regola il volume del suono emesso dal canale [MIC].

- Tenere presente che scegliendo la posizione più a destra si produce un volume estremamente alto.

4 Vengono ricevuti segnali audio dal microfono

❖ Regolazione della qualità dell'audio

Girare i controlli [EQ (HI, LOW)] dei canali [MIC].

Per quanto riguarda la gamma audio di ciascun comando, consultare *Dati tecnici* a pagina 26.

Passaggio dall'audio mono a quello stereo

Fa passare l'audio emesso dai terminali [MASTER1], [MASTER2], [BOOTH], [REC OUT], [PHONES], [DIGITAL MASTER OUT] e [USB] dalla modalità mono a quella stereo.

- Per regolare l'audio emesso dai terminali [USB], scegliere [REC OUT] in [Mixer Audio Output] della utility di impostazione.

Cambiare di posizione il selettore [MONO, STEREO].

- [MONO]: L'audio emesso è mono.
- [STEREO]: L'audio emesso è stereo.

❖ Regolazione del bilanciamento dei canali audio L/R

Il bilanciamento sinistro/destro dell'uscita audio dei terminali [MASTER1], [MASTER2], [BOOTH], [REC OUT], [PHONES], [DIGITAL MASTER OUT] e [USB] è regolabile.

- Per regolare l'audio emesso dai terminali [USB], scegliere [REC OUT] in [Mixer Audio Output] della utility di impostazione.

1 Portare il selettore [MONO, STEREO] su [STEREO].

2 Girare il controllo [BALANCE].

Il bilanciamento sinistra/destra cambia a seconda della direzione in cui viene girato il controllo [BALANCE] e della sua posizione.

- Raggiungendo l'estremità destra si emette solo il canale stereo destro. Raggiungendo l'estremità sinistra si emette solo il canale stereo sinistro.

L'audio viene emesso dal terminale [BOOTH].

Girare il controllo [BOOTH MONITOR].

Regola il livello dei segnali audio emessi dal terminale [BOOTH].

Uso avanzato

Informazioni su PRO DJ LINK

Se un lettore DJ Pioneer PRO DJ LINK compatibile (CDJ-2000, CDJ-900 ecc.), un computer su cui rekordbox sia installato e questa unità sono collegati via cavi LAN, le funzioni PRO DJ LINK che seguono possono venire usate.

Per maggiori dettagli sulla funzione PRO DJ LINK, consultare anche le istruzioni per l'uso del lettore DJ e quelle di rekordbox.

Per istruzioni sui collegamenti, vedere *Collegamento dei terminali di ingresso* a pagina 7.

- Facendo uso di un hub con selettore è possibile collegarsi con fino a 4 lettori DJ e 2 computer.
- Usare un hub con selettore compatibile con 100Base-TX. Alcuni hub con selettore potrebbero non funzionare correttamente.
- Impostare il numero di lettore del lettore DJ sulla cifra del canale cui il cavo audio è collegato.

❖ LINK MONITOR

Con questa funzione, i file audio rekordbox memorizzati nel computer possono venire rapidamente ascoltati in cuffia.

❖ STATUS INFORMATION

Questa funzione informa i lettori DJ dello status dei canali collegati (in uso, numero del canale, ecc.).

❖ QUANTIZE

Se si usano brani analizzati con rekordbox, il brano viene portato a tempo anche quando il pulsante [ON/OFF] di [BEAT EFFECTS] è premuto o [X-PAD] viene toccato leggermente.

❖ FADER START

La riproduzione del lettore DJ può essere iniziata con il fader di questa unità (Fader Start Play).

SOUND COLOR FX

Questi effetti cambiano in sintonia con i controlli [COLOR] dei vari canali.

1 Premere uno dei pulsanti [SOUND COLOR FX].

Questo sceglie il tipo di effetto.

Il pulsante premuto lampeggia.

- Per quanto riguarda i tipi di effetto, vedere *Tipi di effetto SOUND COLOR FX* a pagina 18.
- Lo stesso effetto viene impostato per i canali da [CH1] a [CH4].

2 Girare il controllo [COLOR].

L'effetto viene applicato al canale o canali il cui controllo era stato premuto.

BEAT EFFECT

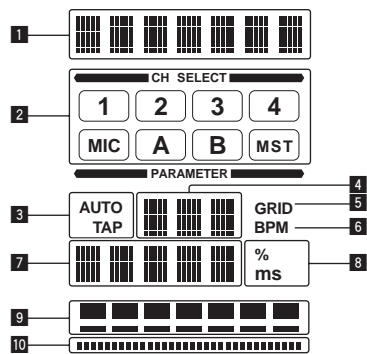

Questa funzione permette di impostare istantaneamente vari effetti a seconda del tempo (BPM = Battute Per Minuto) del brano riprodotto.

1	Sezione di display degli effetti	Viene visualizzato il nome dell'effetto scelto.
2	Sezione di display del canale scelto	Viene visualizzato il nome del canale cui è applicato un effetto.
3	AUTO (TAP)	[AUTO] si accende quando la modalità di misurazione BPM è impostata su automatico. [TAP] si illumina nella modalità di digitazione manuale.
4	Display del valore BPM (3 cifre)	Nella modalità automatica, questo visualizza il valore BPM rilevato automaticamente. Se il valore BPM non è misurabile, quello rilevato precedentemente viene visualizzato e lampeggia. In modalità di digitazione manuale, visualizza il valore BPM introdotto manualmente.
5	GRID	Nel riprodurre brani analizzati con rekordbox, questa spia si accende se la funzione QUANTIZE può venire usata in combinazione con il lettore DJ. Lampeggia o rimane spento se la funzione QUANTIZE non è utilizzabile.
6	BPM	È sempre acceso.
7	Sezione di display dei parametri	Visualizza i parametri scelti per un particolare effetto. Se viene premuto il pulsante [BEAT ◀ ▶], la frazione di battuta corrispondente viene visualizzata per 1 secondo. Specificando un valore di parametro fuori gamma con il pulsante [BEAT ◀ ▶], il valore non cambia ed il display lampeggia.
8	% (ms)	Si accendono a seconda delle unità per effetti diversi.
9	Sezione display delle battute	Si illumina a seconda della posizione del numero di battuta scelta.
10	Sezione display a sfioramento	Si illumina quando [X-PAD] viene toccato.

1 Premere il pulsante [AUTO/TAP].

Scegliere la modalità di misurazione BPM.

- [**AUTO**]: Misura automaticamente le BPM dei segnali audio riprodotti. La modalità [**AUTO**] viene impostata all'accensione di questa unità.
- [**TAP**]: Il valore BPM viene impostato automaticamente picchiando il pulsante [**TAP**] con un dito.
- La gamma di misurazione BPM di [**AUTO**] è BPM = da 70 a 180. Il valore BPM di alcuni brani può non poter essere misurato correttamente. Se il valore BPM non è misurabile, esso lampeggia sul display. In questi casi, usare il pulsante [**TAP**] per digitare manualmente il valore BPM.

2 Girare il selettore [DELAY, ECHO, SPIRAL, REVERB, TRANS, FILTER, FLANGER, PHASER, ROBOT, MELODIC, SLIP ROLL, ROLL, REV ROLL, SND/RTN (MIDI LFO)].

Sceglie il tipo di effetto.

- Per quanto riguarda i tipi di effetto, vedere *Tipi di BEAT EFFECT* a pagina 18.
- Per usare [**SND/RTN**], vedere *Uso di unità effetti esterne* di seguito.
- Per usare [**MIDI LFO**], vedere *Uso di MIDI LFO* a pagina 17.

3 Girare il selettore [1, 2, 3, 4, MIC, CF.A, CF.B, MASTER].

Sceglie il canale cui si applica l'effetto.

- [**1**] – [**4**]: L'effetto viene applicato al suono dei vari canali.
- [**MIC**]: L'effetto viene applicato al suono del canale [**MIC**].
- [**CF.A**], [**CF.B**]: L'effetto viene applicato al suono del lato [**A**] (sinistro) o [**B**] (destro) del crossfader.
- [**MASTER**]: L'effetto viene applicato al suono del canale [**MASTER**].
- Questa operazione non è necessaria se [**MIDI LFO**] viene scelto.

4 Premere il pulsante [BEAT ◀ ▶].

Sceglie la frazione di battuta per sincronizzare il suono di un effetto.

Il tempo di effetto corrispondente alla frazione della battuta viene impostato automaticamente.

5 Premere il pulsante [ON/OFF] di [BEAT EFFECTS].

L'effetto viene applicato al suono.

Il parametro di tempo dell'effetto è regolabile girando il controllo [**TIME**].

Il parametro di quantità dell'effetto è regolabile girando il controllo [**LEVEL/DEPTH**].

Il pulsante [**ON/OFF**] lampeggia quando l'effetto è attivato.

- Premendo il pulsante [**ON/OFF**] di nuovo si disattiva l'effetto.

❖ Introduzione manuale delle BPM

Picchiare il pulsante [TAP] almeno due volte a ritmo (in note da un quarto) col suono da riprodurre.

Il valore medio degli intervalli presso cui il pulsante [**TAP**] è stato premuto con un dito viene fissato come BPM.

- Se il valore BPM viene impostato col pulsante [**TAP**], la frazione della battuta viene impostata su [**1/1**], e la durata di una battuta (un quarto di nota) viene impostato come durata dell'effetto.
- Il BPM può venire regolato manualmente girando il controllo [**TIME**] mentre si preme il pulsante [**TAP**].
- Il valore BPM è impostabile in unità da 0,1 tenendo premuti il pulsante [**AUTO/TAP**] e il pulsante [**TAP**], e poi girando il controllo [**TIME**].

❖ Uso di unità effetti esterne

1 Collegare questa unità ed un'unità effetti esterna.

Per istruzioni sui collegamenti, vedere *Collegamento dei terminali di uscita* a pagina 7.

2 Girare il selettore [DELAY, ECHO, SPIRAL, REVERB, TRANS, FILTER, FLANGER, PHASER, ROBOT, MELODIC, SLIP ROLL, ROLL, REV ROLL, SND/RTN (MIDI LFO)].

Scegliere [**SND/RTN (MIDI LFO)**].

3 Girare il selettore [1, 2, 3, 4, MIC, CF.A, CF.B, MASTER].

Sceglie il canale cui si applica l'effetto.

4 Premere il pulsante [ON/OFF] di [BEAT EFFECTS].

Il suono passato attraverso l'unità effetti esterna viene emesso dal canale [**MASTER**].

- Premendo il pulsante [**ON/OFF**] di nuovo si disattiva l'effetto.

❖ Uso della funzione QUANTIZE

Sulla base delle informazioni GRID dei brani analizzati con rekordbox, gli effetti possono essere applicati all'audio senza uscire dal tempo del brano riprodotto. Collegare in anticipo quest'unità e un lettore DJ Pioneer PRO DJ LINK-compatibile. Per istruzioni sui collegamenti, vedere *Collegamento dei terminali di ingresso* a pagina 7.

Per poter usare la funzione QUANTIZE, i file audio devono venire analizzati con rekordbox in anticipo. Per quanto riguarda l'analisi di file audio con rekordbox, consultate anche le istruzioni per l'uso di rekordbox.

- La funzione QUANTIZE non è utilizzabile se [**REVERB**], [**ROBOT**], [**MELODIC**] o [**SND/RTN (MIDI LFO)**] è stata scelta.
- Per l'uso insieme a CDJ-2000 o CDJ-900, prima aggiornare il firmware alla versione 4.0 o successiva. (al febbraio 2011)

1 Premere il pulsante [QUANTIZE].

La funzione QUANTIZE si attiva.

[**GRID**] si illumina nel display principale di questa unità quando le informazioni GRID sono state correttamente ricevute dal lettore DJ e la funzione QUANTIZE è utilizzabile. [**GRID**] lampeggia se le informazioni GRID non possono venire ricevute.

- A seconda della condizione del lettore DJ (off air, scratching, reverse playing, ecc.), potrebbe non essere possibile ricevere le informazioni GRID.

2 Premere il pulsante [ON/OFF] di [BEAT EFFECTS] o toccare il [X-PAD].

L'effetto viene aggiunto al suono a tempo con il brano riprodotto.

- Premendo il pulsante [**QUANTIZE**] di nuovo si disattiva la funzione QUANTIZE.

Uso di [X-PAD]

Procedura di uso	Stato del pulsante [ON/OFF] di [BEAT EFFECTS]	X-PAD	Effetto
①	Via (acceso)	Solleva ◀ Tocca ▶	Su ◀ Via ▶
②	Su (lampeggia)	Solleva ◀ Tocca ▶	Su ◀ Su ▶

❖ Procedura di uso ①

1 Effettuare le fasi da 1 a 4 della procedura BEAT EFFECT.

2 Toccare [X-PAD].

Il [**X-PAD**] attiva o disattiva l'effetto e cambia il parametro quantitativo.

- Se si lascia andare il dito dal [**X-PAD**], l'effetto cessa.
- Perché l'effetto continui dopo aver tolto il dito dal [**X-PAD**], mentre si tocca il [**X-PAD**], premere il pulsante [**ON/OFF**] di [**BEAT EFFECTS**], poi togliere il dito dal [**X-PAD**].

❖ Procedura di uso ②

1 Effettuare le fasi da 1 a 5 della procedura BEAT EFFECT.

2 Toccare [X-PAD].

Il [X-PAD] cambia il parametro quantitativo dell'effetto.

----- Usò del software DJ con la funzione MIDI

Questa unità emette le informazioni sull'uso dei pulsanti ed i comandi in un formato MIDI universale.

Collegandosi via cavo USB ad un computer che contiene software DJ MIDI compatibile, il software DJ è controllabile con questa unità.

Installare anticipatamente il software DJ nel proprio computer. Regolare anche i parametri audio e MIDI del software per DJ.

- Per istruzioni sulle impostazioni dei canali MIDI, vedere *Modifica delle impostazioni* a pagina 23.
- Per quanto riguarda i messaggi emessi da quest'unità, vedere *Lista dei messaggi MIDI* a pagina 21.

1 Collegare il terminale [USB] di questa unità al computer.

Per dettagli sui collegamenti, vedere *Collegamento ad un pannello di controllo* a pagina 8.

2 Avvio del software DJ.

3 Premere il pulsante [ON/OFF (UTILITY)].

Attivare la funzione MIDI.

La trasmissione di segnali MIDI inizia.

- Se un fader o un comando viene mosso, viene inviato un messaggio corrispondente alla posizione.
- Se il pulsante [START/STOP] viene tenuto premuto per oltre 2 secondi, viene mandata una sequenza di segnali MIDI corrispondente alle posizioni del pulsante, del fader o del controllo (istantanea).
- Premendo di nuovo il pulsante [ON/OFF (UTILITY)], l'invio di messaggi MIDI cessa.
- Il segnale di clock di sincronizzazione MIDI (informazioni BPM) viene mandato a prescindere dalle condizioni del pulsante [ON/OFF (UTILITY)].

❖ Preparativi per l'uso della funzione MIDI LFO

Il software, dispositivi ecc. compatibili con MIDI (chiamati più oltre "lato di ricezione del segnale MIDI") devono venire predisposti ("appresi") prima dell'uso della funzione MIDI LFO.

Le operazioni di apprendimento vanno fatte sul lato di ricezione del segnale MIDI.

- Per quanto riguarda i messaggi emessi da quest'unità, vedere *Lista dei messaggi MIDI* a pagina 21.

1 Premere il pulsante [ON/OFF (UTILITY)].

Attivare la funzione MIDI.

2 Girare il selettore [DELAY, ECHO, SPIRAL, REVERB, TRANS, FILTER, FLANGER, PHASER, ROBOT, MELODIC, SLIP ROLL, ROLL, REV ROLL, SND/RTN (MIDI LFO)].

Scegliere [SND/RTN (MIDI LFO)].

[S/R ⇌ LFO] la sezione di indicazione degli effetti, poi [SND/RTN] appare.

3 Premere il pulsante [ON/OFF] di [BEAT EFFECTS].

Apprendere il messaggio MIDI del pulsante [ON/OFF] di [BEAT EFFECTS] sul lato di ricezione del segnale MIDI.

- Il messaggio MIDI inviato dal pulsante [ON/OFF] di [BEAT EFFECTS] differisce se [SND/RTN (MIDI LFO)] è scelto e si sceglie qualsiasi cosa non sia [SND/RTN (MIDI LFO)].
Il messaggio MIDI del pulsante [ON/OFF] di [BEAT EFFECTS] quando [SND/RTN (MIDI LFO)] è scelto viene mandato solo quando viene fatta la procedura seguente.

4 Premere il pulsante [LFO FORM (WAKE UP)].

Apprendere il messaggio MIDI del pulsante [LFO FORM (WAKE UP)] sul lato di ricezione del segnale MIDI.

[1/7 ▲▲▲▲] e [1/7 LFO] vengono visualizzati alternamente nella sezione del display degli effetti.

- Se necessario, fare il mapping degli altri pulsanti e comandi.
Dato che il messaggio MIDI del pulsante [LFO FORM (WAKE UP)] viene inviato sequenzialmente, con certe impostazioni del lato di ricezione del segnale MIDI potrebbe essere impossibile apprendere il messaggio MIDI.
Per fare il mapping MIDI di altri pulsanti e controlli, premere il pulsante [LFO FORM (WAKE UP)] per passare a [SND/RTN].

❖ Usò di MIDI LFO

Fare anticipatamente i preparativi necessari con la procedura *Preparativi per l'uso della funzione MIDI LFO*.

1 Girare il selettore [DELAY, ECHO, SPIRAL, REVERB, TRANS, FILTER, FLANGER, PHASER, ROBOT, MELODIC, SLIP ROLL, ROLL, REV ROLL, SND/RTN (MIDI LFO)].

Scegliere [SND/RTN (MIDI LFO)].

[S/R ⇌ LFO] la sezione di indicazione degli effetti, poi [SND/RTN] appare.

2 Premere il pulsante [LFO FORM (WAKE UP)].

La trasmissione di segnali MIDI inizia.

La forma d'onda del segnale MIDI cambia ad ogni pressione del pulsante [LFO FORM (WAKE UP)].

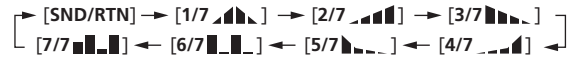

3 Premere il pulsante [BEAT ◀, ▶].

Impostare il tempo di uscita della forma d'onda del segnale MIDI.

4 Premere il pulsante [ON/OFF] di [BEAT EFFECTS] o toccare il [X-PAD].

Viene mandato il messaggio MIDI di attivazione dell'effetto.

- Premendo il pulsante [LFO FORM (WAKE UP)] e scegliendo una impostazione da [1/7 ▲▲▲▲] - [7/7 ▲▲▲▲], il messaggio MIDI dei pulsanti e comandi seguenti può essere inviato anche a modalità MIDI disattivata.
 - [X-PAD] (Toccare ◀ ▶ Lasciare)
 - Pulsante [CUE] di [BEAT EFFECTS]
 - Selettore [1, 2, 3, 4, MIC, CF.A, CF.B, MASTER]
 - Comando [LEVEL/DEPTH]
 - Pulsante [ON/OFF] di [BEAT EFFECTS]
- Se il pulsante [LFO FORM (WAKE UP)] viene premuto per passare da [SND/RTN] a [MIDI LFO] o viceversa, BEAT EFFECT si disattiva automaticamente.
- Non è possibile scegliere [SND/RTN] o [MIDI LFO] mentre si tocca [X-PAD].

❖ Invio di messaggi di avvio MIDI e arresto MIDI

Premere il pulsante [START/STOP] di [MIDI].

- I messaggi di inizio MIDI e fine MIDI vengono mandati alternatamente ogni volta che il pulsante [START/STOP] viene premuto a prescindere che la funzione MIDI sia attivata o meno.

----- Usò di un sequencer MIDI esterno

Questa unità emette le informazioni sull'uso dei pulsanti ed i comandi in un formato MIDI universale.

Questa unità manda il tempo del brano riprodotto (informazioni BPM) per l'orologio di sincronizzazione MIDI. Può venire usato per sincronizzare un sequencer MIDI esterno col tempo di una sorgente.

- Per quanto riguarda i messaggi emessi da quest'unità, vedere *Lista dei messaggi MIDI* a pagina 21.
- I sequencer MIDI esterni che non supportano gli orologi di sincronizzazione MIDI non sono sincronizzabili.
- I sequencer MIDI esterni non sono sincronizzabili per brani il cui BPM non è misurabile con esattezza.
- Il clock di sincronizzazione MIDI viene emesso con i valori BPM digitati manualmente picchiando il pulsante [TAP] con un dito. La gamma di uscita del clock di sincronizzazione MIDI va da 40 BPM a 250 BPM.

1 Collegare il terminale [MIDI OUT] al terminale MIDI IN del sequencer MIDI esterno con un cavo MIDI standard.

2 Impostare la modalità di sincronizzazione Slave del sequencer MIDI esterno.

3 Premere il pulsante [START/STOP] di [MIDI].

Il messaggio MIDI di inizio viene inviato.

4 Premere [ON/OFF] della sezione [MIDI].

La trasmissione di segnali MIDI inizia.

Tipi di effetto

Tipi di effetto SOUND COLOR FX

Nome dell'effetto	Descrizioni	Controllo COLOR
SPACE	Aggiunge al suono originale del riverbero.	Girando in senso antiorario: Aggiunge del riverbero alle gamme dei medi e dei bassi. Girando in senso orario: Aggiunge del riverbero alle gamme dei medi e degli acuti.
DUB ECHO	Applicare un effetto di eco col suono leggermente ritardato emesso varie volte dopo quello originale, e gradualmente attenuato.	Girando in senso antiorario: Aggiunge dell'eco alla sola gamma dei medi. Girando in senso orario: Aggiunge dell'eco alla sola gamma degli acuti.
GATE/COMP	Cambia la coloritura del suono in generale.	Girando in senso antiorario: L'effetto gate rende il suono più compatto, con un senso di volume ridotto. Girando in senso orario: L'effetto compressor rende il suono più grasso, con un senso di volume maggiore.
NOISE	Del rumore bianco viene generato da questa unità e missato con il suono del canale attraverso il filtro, quindi viene emesso. • Il volume è regolabile girando i controlli [TRIM] dei vari canali. I parametri dell'effetto sono regolabili girando i controlli [EQ/ISO (HI, MID, LOW)].	Girando in senso antiorario: La frequenza di taglio del filtro attraverso cui passa il rumore bianco diminuisce gradualmente. Girando in senso orario: La frequenza di taglio del filtro attraverso cui passa il rumore bianco aumenta gradualmente.
CRUSH	Sottopone il suono originale del canale all'effetto crush, e lo emette.	Girando in senso antiorario: Viene aumentata la distorsione del suono. Girando in senso orario: Viene applicato l'effetto crush prima di passare per il filtro passa alto.
FILTER	Viene emesso un suono passato per un filtro.	Girando in senso antiorario: Viene gradualmente diminuita la frequenza di taglio del filtro passa basso. Girando in senso orario: Viene gradualmente aumentata la frequenza di taglio del filtro passa alto.



Pulsanti BEAT ◀ ▶ (parametro 1)	Usare questi controlli per impostare un tempo di ritardo di 1/8 - 16/1 rispetto al tempo di una battuta del valore BPM.
Controllo TIME (parametro 2)	Usare questo per impostare il tempo di ritardo. 1 a 4000 (ms)
Controllo LEVEL/DEPTH (parametro 3)	Usare questo per regolare il bilanciamento fra il suono originale e quello di eco.
X-PAD (parametro 4)	Usare questo per impostare il tempo di ritardo.

SPIRAL ¹ ²

Questa funzione aggiunge riverbero al suono in ingresso. Se si aumenta il tempo di ritardo, cambia anche l'altezza.



Pulsanti BEAT ◀ ▶ (parametro 1)	Usare questi controlli per impostare un tempo di ritardo di 1/8 - 16/1 rispetto al tempo di una battuta del valore BPM.
Controllo TIME (parametro 2)	Usare questo per impostare il tempo di ritardo. 10 a 4000 (ms)
Controllo LEVEL/DEPTH (parametro 3)	Usare questo per regolare il bilanciamento fra il suono originale e quello di effetto e per impostare il parametro quantitativo..
X-PAD (parametro 4)	Usare questo per impostare il tempo di ritardo.

REVERB ¹ ²

Questa funzione aggiunge riverbero al suono in ingresso.

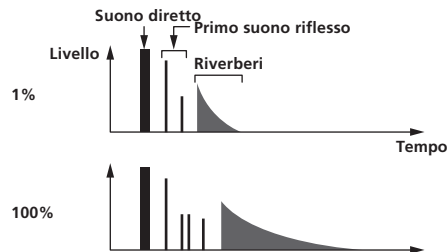

Pulsanti BEAT ◀ ▶ (parametro 1)	Usare questi controlli per determinare l'estensione dell'effetto di riverbero, da 1 - 100 %.
Controllo TIME (parametro 2)	Usare questo comando per regolare il grado di riverbero applicato. 1 - 100 (%)
Controllo LEVEL/DEPTH (parametro 3)	Imposta il bilanciamento fra suono originale ed effetto.
X-PAD (parametro 4)	Imposta la frequenza di taglio del filtro.

TRANS ¹

Il suono viene tagliato in accordo con la frazione di battuta impostata con i pulsanti [BEAT ◀ ▶].

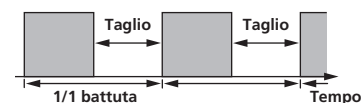

Pulsanti BEAT ◀ ▶ (parametro 1)	Usare questi controlli per impostare un tempo di taglio di 1/16 - 16/1 rispetto al tempo di una battuta del valore BPM.
Controllo TIME (parametro 2)	Usare questo per impostare il tempo di effetto. 10 a 16000 (ms)

Tipi di BEAT EFFECT

DELAY ¹

Viene emesso una volta un suono ritardato in accordo con la frazione di battuta impostata con i pulsanti [BEAT ◀ ▶]. Se viene aggiunto il suono ritardato di 1/2 battuta, 4 battute divengono 8.



Pulsanti BEAT ◀ ▶ (parametro 1)	Usare questi controlli per impostare un tempo di ritardo di 1/8 - 16/1 rispetto al tempo di una battuta del valore BPM.
Controllo TIME (parametro 2)	Usare questo per impostare il tempo di ritardo. 1 a 4000 (ms)
Controllo LEVEL/DEPTH (parametro 3)	Usare questo per regolare il bilanciamento fra il suono originale e quello ritardato.
X-PAD (parametro 4)	Usare questo per impostare il tempo di ritardo.

ECHO ¹ ²

Viene emesso varie volte un suono ritardato attenuato gradualmente in accordo con la frazione di battuta impostata con i pulsanti [BEAT ◀ ▶]. Con gli eco da 1/1 di battuta, i suoni ritardati vengono chiusi in dissolvenza in accordo col tempo del brano anche dopo che il suono in ingresso è stato eliminato.

Controllo LEVEL/DEPTH (parametro 3)	Imposta il bilanciamento fra suono originale ed effetto.
X-PAD (parametro 4)	Imposta il tempo di taglio.

FILTER¹

La frequenza di taglio del filtro cambia in accordo con la frazione di battuta imposta con i pulsanti **[BEAT ◀, ▶]**.

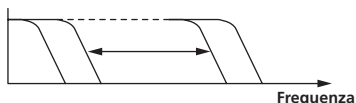

Pulsanti BEAT ◀, ▶ (parametro 1)	Usarli per impostare il ciclo di movimento della frequenza di taglio come un tempo di 1/4 – 64/1 rispetto al tempo di una battuta del valore BPM.
Controllo TIME (parametro 2)	Usare questo per impostare il ciclo nel quale la frequenza di taglio viene mossa. 10 a 32000 (ms)
Controllo LEVEL/DEPTH (parametro 3)	Più il comando viene girato in senso orario, più forte è l'effetto.
X-PAD (parametro 4)	Il ciclo con cui si muove la frequenza di taglio fluttua leggermente.

FLANGER¹

Un effetto flanger da 1 ciclo viene prodotto in accordo con la frazione di battuta impostata con i pulsanti **[BEAT ◀, ▶]**.

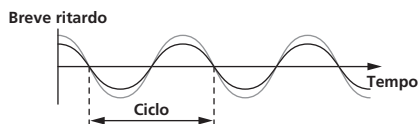

Pulsanti BEAT ◀, ▶ (parametro 1)	Usare questi controlli per impostare il tempo di effetto 1/4 – 64/1 rispetto al tempo di una battuta del valore BPM.
Controllo TIME (parametro 2)	Usare questo per impostare il ciclo di movimento dell'effetto flanger. 10 a 32000 (ms)
Controllo LEVEL/DEPTH (parametro 3)	Più il comando viene girato in senso orario, più forte è l'effetto. Se girato del tutto in senso antiorario, viene emesso solo il suono originale.
X-PAD (parametro 4)	Il ciclo con cui si muove l'effetto flanger fluttua leggermente.

PHASER¹

L'effetto phaser cambia in accordo con la frazione di battuta impostata con i pulsanti **[BEAT ◀, ▶]**.

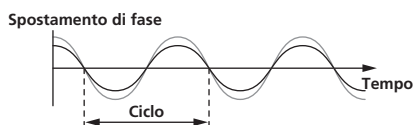

Pulsanti BEAT ◀, ▶ (parametro 1)	Usarli per impostare il ciclo di movimento dell'effetto phaser come un tempo di 1/4 – 64/1 rispetto al tempo di una battuta del valore BPM.
Controllo TIME (parametro 2)	Imposta il ciclo secondo cui si muove l'effetto phaser. 10 a 32000 (ms)
Controllo LEVEL/DEPTH (parametro 3)	Più il comando viene girato in senso orario, più forte è l'effetto. Se girato del tutto in senso antiorario, viene emesso solo il suono originale.
X-PAD (parametro 4)	Il ciclo con cui si muove l'effetto phaser fluttua leggermente.

ROBOT¹

Il suono originale viene reso simile a quello della voce di un robot.

Pulsanti BEAT ◀, ▶ (parametro 1)	Usare questi controlli per determinare il grado di un effetto, da -100 – 100 %.
Controllo TIME (parametro 2)	Usare questo controllo per regolare il grado di effetto applicato. -100 – 100 (%)
Controllo LEVEL/DEPTH (parametro 3)	Imposta il bilanciamento fra suono originale ed effetto.
X-PAD (parametro 4)	Questo cambia il grado dell'effetto audio.

MELODIC^{1 2}

La gamma dei medi del suono ricevuto nel momento in cui il pulsante **[ON/OFF]** viene premuto viene registrata ed il segnale registrato viene emesso a seconda del livello audio di ingresso.

Pulsanti BEAT ◀, ▶ (parametro 1)	Imposta il modo in cui il segnale registrato viene riprodotto.
Controllo TIME (parametro 2)	Imposta il modo in cui il segnale registrato viene riprodotto.
Controllo LEVEL/DEPTH (parametro 3)	Imposta il bilanciamento fra suono originale e registrato.
X-PAD (parametro 4)	Imposta il modo in cui il segnale registrato viene riprodotto.

SLIP ROLL^{1 2}

Il suono ricevuto nel punto in cui **[ON/OFF]** viene premuto viene registrato, e tale suono registrato viene emesso varie volte in accordo con la frazione di battuta imposta con i pulsanti **[BEAT ◀, ▶]**.

Quando il tempo dell'effetto cambia, il suono in ingresso viene rirregistrato.

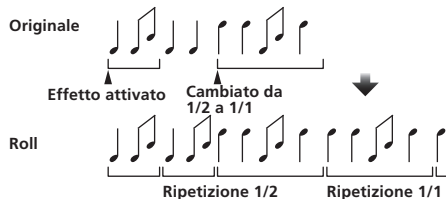

Pulsanti BEAT ◀, ▶ (parametro 1)	Usare questi controlli per impostare un tempo di effetto di 1/16 – 16/1 rispetto al tempo di una battuta del valore BPM.
Controllo TIME (parametro 2)	Usare questo per impostare il tempo di effetto. 10 a 4000 (ms)
Controllo LEVEL/DEPTH (parametro 3)	Usare questo per regolare il bilanciamento fra il suono originale e quello ROLL .
X-PAD (parametro 4)	Usare questo per impostare il tempo di effetto.

ROLL^{1 2}

Il suono ricevuto nel punto in cui **[ON/OFF]** viene premuto viene registrato, e tale suono registrato viene emesso varie volte in accordo con la frazione di battuta imposta con i pulsanti **[BEAT ◀, ▶]**.

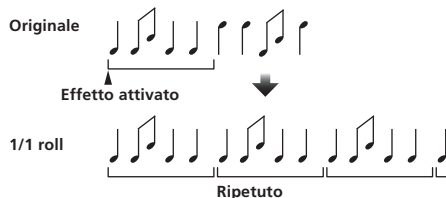

Pulsanti BEAT ◀, ▶ (parametro 1)	Usare questi controlli per impostare un tempo di effetto di 1/16 – 16/1 rispetto al tempo di una battuta del valore BPM.
Controllo TIME (parametro 2)	Usare questo per impostare il tempo di effetto. 10 a 4000 (ms)
Controllo LEVEL/DEPTH (parametro 3)	Usare questo per regolare il bilanciamento fra il suono originale e quello ROLL .
X-PAD (parametro 4)	Usare questo per impostare il tempo di effetto.

REV ROLL^{1 2}

Il suono ricevuto nel punto in cui il pulsante **[ON/OFF]** viene premuto viene registrato, e tale suono registrato viene invertito ed emesso varie volte in accordo con la frazione di battuta imposta con i pulsanti **[BEAT ◀, ▶]**.



Pulsanti BEAT ◀, ▶ (parametro 1)	Usare questi controlli per impostare un tempo di effetto di 1/16 – 16/1 rispetto al tempo di una battuta del valore BPM.
Controllo TIME (parametro 2)	Usare questo per impostare il tempo di effetto. 10 a 4000 (ms)

Controllo LEVEL/DEPTH (parametro 3)	Usare questo per regolare il bilanciamento fra il suono originale e quello ROLL .
X-PAD (parametro 4)	Usare questo per impostare il tempo di effetto.

SND/RTN (MIDI LFO)

Collegare qui una unità effetti esterna o altro. Premendo il pulsante **[LFO FORM (WAKE UP)]** è possibile controllare con segnale MIDI del software e dispositivi MIDI compatibili.

❖ SND/RTN¹

Collegare qui una unità effetti esterna o altro.

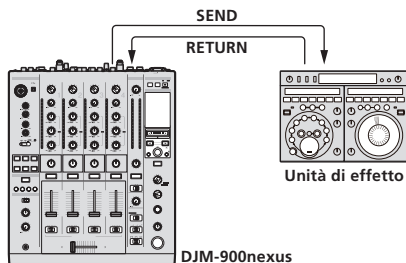

Pulsanti BEAT ◀ ▶ (parametro 1)	—
Controllo TIME (parametro 2)	—
Controllo LEVEL/DEPTH (parametro 3)	Regola il livello dell'audio che arriva al terminale [RETURN] .
X-PAD (parametro 4)	—

❖ MIDI LFO

La forma d'onda del segnale MIDI (0 – 127) viene cambiata a seconda del tempo del brano.

La forma d'onda del segnale MIDI cambia ad ogni pressione del pulsante **[LFO FORM (WAKE UP)]**.



Pulsanti BEAT ◀ ▶ (parametro 1)	Usare questi per impostare un tempo di uscita di forma d'onda per 1/4 – 64/1 rispetto ad una battuta delle BPM.
Controllo TIME (parametro 2)	Usare questo per impostare il tempo di uscita della forma d'onda.
Controllo LEVEL/DEPTH (parametro 3)	—
X-PAD (parametro 4)	Questo cambia la configurazione della forma d'onda del segnale MIDI.

- Se **[MIDI LFO]** è scelto, il suono dell'unità effetti esterna collegata al terminale **[RETURN]** non viene ricevuto.

¹ Se il suono del canale da monitorare non viene emesso dal canale **[MASTER]** quando **[CF.A]**, **[CF.B]** o **[MASTER]** viene scelto col selettore **[1, 2, 3, 4, MIC, CF.A, CF.B, MASTER]**, il suono di effetto non è monitorabile neppure premendo il pulsante **[CUE]** per **[BEAT EFFECTS]**.

² Se un effetto è disattivato, il suo suono non è monitorabile neppure premendo il pulsante **[CUE]** di **[BEAT EFFECTS]**.

Lista dei messaggi MIDI

Categoria	Nome SW	Tipo SW	Messaggi MIDI						Trigger/Toggle	Note	
			MSB			LSB					
CH1	TRIM	VR	Bn	01	dd	—	—	—	—	0-127	
	HI	VR	Bn	02	dd	—	—	—	—	0-127	
	MID	VR	Bn	03	dd	—	—	—	—	0-127	
	LOW	VR	Bn	04	dd	—	—	—	—	0-127	
	COLOR	VR	Bn	05	dd	—	—	—	—	0-127	
	CUE	BTN	Bn	46	dd	—	—	—	Trigger/Toggle	OFF=0, ON=127	
	Fader canali	VR	Bn	11	MSB	—	—	—	—	0-127	
	CROSS FADER ASSIGN	SW	Bn	41	dd	—	—	—	—	0, 64, 127	
CH2	TRIM	VR	Bn	06	dd	—	—	—	—	0-127	
	HI	VR	Bn	07	dd	—	—	—	—	0-127	
	MID	VR	Bn	08	dd	—	—	—	—	0-127	
	LOW	VR	Bn	09	dd	—	—	—	—	0-127	
	COLOR	VR	Bn	0A	dd	—	—	—	—	0-127	
	CUE	BTN	Bn	47	dd	—	—	—	Trigger/Toggle	OFF=0, ON=127	
	Fader canali	VR	Bn	12	MSB	—	—	—	—	0-127	
	CROSS FADER ASSIGN	SW	Bn	42	dd	—	—	—	—	0, 64, 127	
CH3	TRIM	VR	Bn	0C	dd	—	—	—	—	0-127	
	HI	VR	Bn	0E	dd	—	—	—	—	0-127	
	MID	VR	Bn	0F	dd	—	—	—	—	0-127	
	LOW	VR	Bn	15	dd	—	—	—	—	0-127	
	COLOR	VR	Bn	16	dd	—	—	—	—	0-127	
	CUE	BTN	Bn	48	dd	—	—	—	Trigger/Toggle	OFF=0, ON=127	
	Fader canali	VR	Bn	13	MSB	—	—	—	—	0-127	
	CROSS FADER ASSIGN	SW	Bn	43	dd	—	—	—	—	0, 64, 127	
CH4	TRIM	VR	Bn	50	dd	—	—	—	—	0-127	
	HI	VR	Bn	51	dd	—	—	—	—	0-127	
	MID	VR	Bn	5C	dd	—	—	—	—	0-127	
	LOW	VR	Bn	52	dd	—	—	—	—	0-127	
	COLOR	VR	Bn	53	dd	—	—	—	—	0-127	
	CUE	BTN	Bn	49	dd	—	—	—	Trigger/Toggle	OFF=0, ON=127	
	Fader canali	VR	Bn	14	MSB	—	—	—	—	0-127	
	CROSS FADER ASSIGN	SW	Bn	44	dd	—	—	—	—	0, 64, 127	
Crossfader	Crossfader	VR	Bn	0B	MSB	—	—	—	—	0-127	
Curva fader	CH FADER 	SW	Bn	5E	dd	—	—	—	—	0, 64, 127	
	CROSS FADER 	SW	Bn	5F	dd	—	—	—	—	0, 64, 127	
Principale	MASTER LEVEL	VR	Bn	18	dd	—	—	—	—	0-127	
	BALANCE	VR	Bn	17	dd	—	—	—	—	0-127	
	CUE	BTN	Bn	4A	dd	—	—	—	Trigger/Toggle	OFF=0, ON=127	
	EQ CURVE (ISOLATOR, EQ)	SW	Bn	21	dd	—	—	—	—	0, 127	
BOOTH MONITOR	BOOTH MONITOR	VR	Bn	19	dd	—	—	—	—	0-127	
LINK	CUE	BTN	Bn	73	dd	—	—	—	Trigger/Toggle	OFF=0, ON=127	
BEAT EFFECTS	◀	BTN	Bn	4C	MSB	—	—	—	Trigger/Toggle	OFF=0, ON=127	
	▶	BTN	Bn	4D	—	—	—	—	Trigger/Toggle	OFF=0, ON=127	
	AUTO/TAP	BTN	Bn	45	dd	—	—	—	Trigger/Toggle	OFF=0, ON=127	
	TAP	BTN	Bn	4E	dd	—	—	—	Solo trigger	OFF=0, ON=127	
	CUE	BTN	Bn	4B	dd	—	—	—	Trigger/Toggle	OFF=0, ON=127	
	EFFECT SELECT	DELAY	SW	Bn	2A	dd	—	—	—	[2]	OFF=0, ON=127
		ECHO	SW	Bn	37	dd	—	—	—	[2]	OFF=0, ON=127
		SPIRAL	SW	Bn	2B	dd	—	—	—	[2]	OFF=0, ON=127
		REVERB	SW	Bn	36	dd	—	—	—	[2]	OFF=0, ON=127
		TRANS	SW	Bn	35	dd	—	—	—	[2]	OFF=0, ON=127
		FILTER	SW	Bn	3B	dd	—	—	—	[2]	OFF=0, ON=127
		FLANGER	SW	Bn	32	dd	—	—	—	[2]	OFF=0, ON=127
		PHASER	SW	Bn	39	dd	—	—	—	[2]	OFF=0, ON=127
		ROBOT	SW	Bn	33	dd	—	—	—	[2]	OFF=0, ON=127
		MELODIC	SW	Bn	3D	dd	—	—	—	[2]	OFF=0, ON=127
		SLIP ROLL	SW	Bn	3A	dd	—	—	—	[2]	OFF=0, ON=127
ROLL	SW	Bn	2E	dd	—	—	—	[2]	OFF=0, ON=127		
REV ROLL	SW	Bn	2F	dd	—	—	—	[2]	OFF=0, ON=127		
SND/RTN (MIDI LFO)	SW	Bn	3E	dd	—	—	—	[2]	OFF=0, ON=127		

Categoria	Nome SW	Tipo SW	Messaggi MIDI						Trigger/Toggle	Note	
			MSB			LSB					
BEAT EFFECTS	CH SELECT	CH1	SW	Bn	22	dd	—	—	—	[2]	OFF=0, ON=127
		CH2	SW	Bn	23	dd	—	—	—	[2]	OFF=0, ON=127
		CH3	SW	Bn	24	dd	—	—	—	[2]	OFF=0, ON=127
		CH4	SW	Bn	25	dd	—	—	—	[2]	OFF=0, ON=127
		MIC	SW	Bn	26	dd	—	—	—	[2]	OFF=0, ON=127
		CF.A	SW	Bn	27	dd	—	—	—	[2]	OFF=0, ON=127
		CF.B	SW	Bn	28	dd	—	—	—	[2]	OFF=0, ON=127
	MASTER	SW	Bn	29	dd	—	—	—	[2]	OFF=0, ON=127	
	MIDI LFO	VR	Bn	76	dd	—	—	—	—	0-127	
	QUANTIZE	BTN	9n	76	dd	—	—	—	Trigger/Toggle	—	
	TIME	SW	Bn	0D	MSB	Bn	2D	LSB	—	Valore TIME (quando FLANGER , PHASER o FILTER viene scelto, il valore si dimezza. Scegliendo un valore negativo, viene impostato un valore positivo.)	
	LEVEL/DEPTH	VR	Bn	5B	dd	—	—	—	—	0-127	
	X-PAD	VR	Bn	74	dd	—	—	—	—	Manda le informazioni di posizione di [X-PAD].	
	ON/OFF X-PAD (tocco) • Se si sceglie un effetto diverso da [SND/RTN (MIDI LFO)] con BEAT EFFECT	BTN	Bn	72	dd	—	—	—	[2]	OFF=0, ON=127	
ON/OFF X-PAD (tocco) • Se [SND/RTN (MIDI LFO)] viene scelto con BEAT EFFECT	BTN	Bn	40	dd	—	—	—	[2]	OFF=0, ON=127		
MIC	HI	VR	Bn	1E	dd	—	—	—	—	0-127	
	LOW	VR	Bn	1F	dd	—	—	—	—	0-127	
SOUND COLOR FX	NOISE	BTN	Bn	55	dd	—	—	—	Trigger/Toggle ^[1]	OFF=0, ON=127	
	SPACE	BTN	Bn	69	dd	—	—	—	Trigger/Toggle ^[1]	OFF=0, ON=127	
	GATE/COMP	BTN	Bn	6A	dd	—	—	—	Trigger/Toggle ^[1]	OFF=0, ON=127	
	DUB ECHO	BTN	Bn	6B	dd	—	—	—	Trigger/Toggle ^[1]	OFF=0, ON=127	
	CRUSH	BTN	Bn	56	dd	—	—	—	Trigger/Toggle ^[1]	OFF=0, ON=127	
	FILTER	BTN	Bn	57	dd	—	—	—	Trigger/Toggle ^[1]	OFF=0, ON=127	
Fader Start	Fader Start 1	BTN	Bn	58	dd	—	—	—	Trigger/Toggle	OFF=0, ON=127	
	Fader Start 2	BTN	Bn	59	dd	—	—	—	Trigger/Toggle	OFF=0, ON=127	
	Fader Start 3	BTN	Bn	5A	dd	—	—	—	Trigger/Toggle	OFF=0, ON=127	
	Fader Start 4	BTN	Bn	5D	dd	—	—	—	Trigger/Toggle	OFF=0, ON=127	
HEADPHONES	MIXING	VR	Bn	1B	dd	—	—	—	—	0-127	
	LEVEL	VR	Bn	1A	dd	—	—	—	—	0-127	
	Timing Clock	—	F8	—	—	—	—	—	—	—	
Fader Start	Fader Start 1		9n	66	dd	—	—	—	—	BACK CUE = 0, PLAY = 127	
	Fader Start 2		9n	67	dd	—	—	—	—	BACK CUE = 0, PLAY = 127	
	Fader Start 3		9n	68	dd	—	—	—	—	BACK CUE = 0, PLAY = 127	
	Fader Start 4		9n	69	dd	—	—	—	—	BACK CUE = 0, PLAY = 127	
MIDI	START	BTN	FA	—	—	—	—	—	—	—	
	STOP	BTN	FC	—	—	—	—	—	—	—	

[1] Se attivando un tasto se ne disattiva un altro, ambedue i pulsanti mandano messaggi MIDI di attivazione e disattivazione.

Se nessun tasto si disattiva, viene mandato solo il messaggio MIDI di attivazione dal pulsante premuto.

[2] Se si passa da una posizione ad un'altra, dei segnali MIDI ON e OFF vengono mandati dalla rispettiva posizione.

• Se il pulsante [START/STOP] rimane premuto per più di 1 secondo, i segnali MIDI corrispondenti alle posizioni dei pulsanti, fader e controlli vengono mandati insieme (Snapshot). MIDI Snapshot manda tutti i messaggi MIDI diversi da MIDI start e MIDI stop.

Modifica delle impostazioni

1 Premere il pulsante [ON/OFF (UTILITY)] per più di 1 secondo.

Viene visualizzata la schermata di impostazione della modalità [USER SETUP].

- Per visualizzare la schermata di impostazione [CLUB SETUP], prima spegnere questa unità e poi premere il pulsante [POWER] mentre si preme il pulsante [ON/OFF (UTILITY)].

2 Premere il pulsante [BEAT ◀, ▶].

Scegliere un elemento da impostare.

3 Premere il pulsante [TAP].

Si passa alla schermata di modifica del valore impostato.

4 Premere il pulsante [BEAT ◀, ▶].

Cambiare il valore dell'impostazione.

5 Premere il pulsante [TAP].

Digitare il nuovo valore dell'impostazione.

La schermata precedente riappare.

- Per tornare alla schermata precedente senza fare modifiche, premere il pulsante [QUANTIZE].

6 Premere il pulsante [ON/OFF (UTILITY)].

Chiudere la schermata di impostazione della modalità [USER SETUP].

- Per chiudere la schermata di impostazione della modalità [CLUB SETUP], premere il pulsante [POWER] per spegnere questa unità.

La funzione auto standby

Se [Auto Standby] si trova su [ON], la modalità di standby inizia automaticamente se 4 ore passano dal verificarsi di tutto quanto segue.

- Nessun pulsante o controllo di questa unità viene usato.
- Nessun segnale audio di -10 dB o più arriva ai terminali di ingresso di questa unità.
- Nessun collegamento PRO DJ LINK è stato fatto.
- Se il pulsante [LFO FORM (WAKE UP)] viene premuto, lo standby viene cancellato.
- Questa unità viene posta in vendita con la modalità auto standby attivata. Se non si desidera utilizzare la funzione auto standby, impostare [Auto Standby] su [OFF].

La funzione talk-over

La funzione talk over ha le due modalità descritte di seguito.

- [ADV] (talk over avanzato): La sola gamma dei medi dell'audio dei canali diversi dal canale [MIC] viene attenuata secondo il valore impostato di [Talk Over LEVEL] ed emessa.

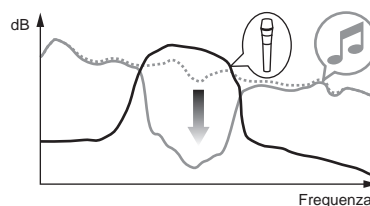

- [NOR] (talk over normale): L'audio dei canali diversi dal canale [MIC] viene attenuato secondo il valore impostato di [Talk Over LEVEL] ed emesso.

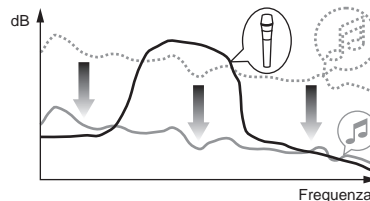

Impostazione delle preferenze

*: Impostazioni al momento dell'acquisto

Modalità	Impostazione delle opzioni	Visualizzazione sullo schermo	Valore impostato	Descrizioni
USER SETUP	Fader Start	F.S.	ON, OFF*	Attiva e disattiva la funzione fader start di tutti i lettori DJ collegati ai terminali [LINK].
	MIDI CH	MIDI CH	1* a 16	Imposta il canale MIDI.
	MIDI Button Type	MIDI BT	TGL*, TRG	Sceglie la modalità di trasmissione dei segnali MIDI, [TGL (TOGGLE)] o [TRG (TRIGGER)].
	Talk Over Mode	TLK MOD	ADV*, NOR	Sceglie la modalità della funzione di talk over, [ADV (ADVANCED)] o [NOR (NORMAL)].
	Talk Over LEVEL	TLK LVL	-6 dB, -12 dB, -18 dB*, -24 dB	Imposta il livello di attenuazione audio della funzione di talk over.
CLUB SETUP	Digital Master Out Level	DOUT LV	-19 dB*, -15 dB, -10 dB, -5 dB	Imposta il livello massimo dell'audio emesso dai terminali [DIGITAL MASTER OUT]. ^[1]
	Digital Master Out Sampling Rate	DOUT FS	48 kHz, 96 kHz*	Imposta la frequenza di campionamento digitale del segnale.
	MASTER ATT.	MST ATT	-6 dB, -3 dB, 0 dB*	Imposta il livello di attenuazione dell'audio emesso dai terminali [MASTER1] e [MASTER2].
	Auto Standby	AUTOSTB	ON*, OFF	Attiva e disattiva la funzione di auto standby.
	Mic Output To Booth Monitor	MIC BTH	ON*, OFF	Determina se viene emesso o no il segnale audio del microfono dai terminali [BOOTH].
	PC UTILITY	PC UTLY	ON*, OFF	Determina se lanciare automaticamente o meno il software utility di impostazione del computer quando viene collegato un cavo USB.
	Factory Reset	INITIAL	YES, NO*	Riporta tutte le impostazioni ai valori predefiniti.

[1]: Notare che il segnale in uscita può essere distorto anche se l'indicatore di livello principale non si illumina fino in cima.

Informazioni aggiuntive

Diagnostica

- L'uso scorretto dell'apparecchio viene spesso scambiato per un guasto. Se si ritiene che questo componente non funzioni bene, controllare la sezione che segue. A volte il problema risiede in un altro componente. Controllare tutti i componenti ed apparecchi elettronici usati. Se il problema non può venire eliminato neppure dopo aver fatto i controlli suggeriti, chiedere assistenza tecnica al più vicino centro assistenza o rivenditore autorizzato Pioneer.
- Il lettore non funziona a causa di elettricità statica o altre influenze esterne. In tali casi, il funzionamento normale può venire ripristinato scollegando il cavo di alimentazione e ricollegandolo.

Problema	Controllare	Rimedio
L'apparecchio non è acceso.	Il cavo di alimentazione è collegato correttamente?	Collegare il cavo di alimentazione ad una presa di c.a.
Audio assente o insufficiente.	Il selettore [DIGITAL, CD/LINE, PHONO, LINE, USB */*] si trova in posizione corretta? I cavi di collegamento sono collegati correttamente? I terminali o gli spinotti sono sporchi?	Ruotare il selettore [DIGITAL, CD/LINE, PHONO, LINE, USB */*] per scegliere la sorgente in ingresso del canale. (a pagina 14) Collegare correttamente i cavi di collegamento. (a pagina 7) Pulire i terminali e gli spinotti prima di procedere con i collegamenti.
Non viene emesso suono digitale.	[MASTER ATT.] è su [-6 dB] , ecc.? La frequenza di campionamento (fs) dell'uscita audio digitale è adatta alle caratteristiche del dispositivo collegato?	Nella schermata [USER SETUP] , attivare [MASTER ATT.] . (a pagina 23) Nella schermata [CLUB SETUP] , regolare [Digital Master Out Sampling Rate] a seconda delle caratteristiche tecniche del dispositivo collegato. (a pagina 23)
Audio distorto.	Il volume del suono emesso dal canale [MASTER] è regolato correttamente? Il livello dell'ingresso audio di ciascun canale è regolato correttamente?	Regolare controllo [MASTER LEVEL] in modo che l'indicatore del livello del canale principale si illumini a circa [0 dB] al livello di picco. (a pagina 14) Portare [MASTER ATT.] su [-3 dB] o [-6 dB] . (a pagina 23) Regolare controllo [TRIM] in modo che l'indicatore del livello del canale si illumini vicino a [0 dB] al livello di picco. (a pagina 14)
Il crossfader non funziona.	I selettori CROSS FADER ASSIGN (A, THRU, B) sono regolati correttamente?	Regolare correttamente i selettori [CROSS FADER ASSIGN (A, THRU, B)] dei vari canali. (a pagina 14)
L'apertura in dissolvenza con un lettore DJ è impossibile.	[FADER START] è su [OFF] ? Il lettore DJ è collegato correttamente al terminale [LINK] ? I cavi audio sono collegati correttamente? Il numero di lettore del lettore DJ è impostato correttamente?	Nella schermata [USER SETUP] , portare [FADER START] su [ON] . (a pagina 23) Collegare correttamente il lettore DJ al terminale [LINK] usando un cavo LAN. (a pagina 7) Collegare i terminali di ingresso audio di questa unità e quelli di uscita audio del lettore DJ con un cavo audio. (a pagina 7) Impostare il numero di lettore del lettore DJ sulla cifra del canale cui il cavo audio è collegato.
[BEAT EFFECTS] non funziona.	Il selettore [1, 2, 3, 4, MIC, CF.A, CF.B, MASTER] è regolato correttamente?	Girare il selettore [1, 2, 3, 4, MIC, CF.A, CF.B, MASTER] per scegliere il canale cui applicare l'effetto.
[SOUND COLOR FX] non funziona.	Il controllo [COLOR] è in posizione corretta?	Girare il controllo [COLOR] in senso orario o antiorario. (a pagina 15)
Non è possibile usare unità effetti esterne.	Il pulsante [ON/OFF] di [BEAT EFFECTS] è impostato su [ON] ? L'unità effetti esterna è collegata correttamente al terminale [SEND] o [RETURN] ?	Premere il pulsante [ON/OFF] di [BEAT EFFECTS] per impostare [SND/RTN] su [ON] . (a pagina 16) Collegare l'unità effetti esterna correttamente al terminale [SEND] e a quello [RETURN] . (a pagina 7)
L'audio di un'unità effetti esterna è distorto.	Il livello di uscita audio dell'unità effetti esterna è regolata su valori appropriati?	Regolare il livello di uscita audio dell'unità effetti esterna.
Il tempo (BPM) non è misurabile o la misura ottenuta (BPM) è sospetta.	Il livello audio è troppo basso o alto?	Regolare controllo [TRIM] in modo che l'indicatore del livello del canale si illumini vicino a [0 dB] al livello di picco. (a pagina 14) Il tempo (BPM) di alcuni brani potrebbe non essere misurabile. Usare il pulsante [TAP] per impostare il tempo manualmente. (a pagina 16)
Il tempo misurato (BPM) differisce da quello indicato sul CD.	—	I valori possono differire leggermente a causa dei differenti modi in cui il valore BPM viene misurato. Non sono necessarie correzioni.
Il sequencer MIDI non sincronizza.	La modalità di sincronizzazione Slave del sequencer MIDI esterno è impostata? Il sequencer MIDI che usate supporta i clock di sincronizzazione MIDI?	Impostare la modalità di sincronizzazione Slave del sequencer MIDI esterno. I sequencer MIDI esterni che non supportano gli orologi di sincronizzazione MIDI non sono sincronizzabili.
Il controllo MIDI non funziona.	Il canale MIDI funziona? Le impostazioni MIDI sono corrette?	Premere il pulsante [ON/OFF] di [MIDI] . (Usa del software DJ con la funzione MIDI a pagina 17) Per usare software DJ con questa unità, i messaggi MIDI di questa devono venire assegnati al software DJ usato. Per ulteriori dettagli sull'assegnazione di messaggi, vedere il manuale di istruzioni del software DJ.
Questa unità non viene riconosciuta da un computer cui è collegata. L'indicatore USB è spento o lampeggia.	Il driver è stato installato nel computer?	Installare il driver software. Se è già installato, reinstallarlo. (a pagina 8)
Questa unità non può riprodurre il segnale di un computer.	Questa unità ed il computer sono collegati bene? Le impostazioni del dispositivo di uscita audio sono corrette? Il selettore [DIGITAL, CD/LINE, PHONO, LINE, USB */*] si trova in posizione corretta?	Collegare questa unità ed il computer con un cavo USB. (a pagina 8) Scegliere questa unità con le impostazioni del dispositivo di uscita audio. Per istruzioni sulle impostazioni per il proprio applicativo, consultarne le istruzioni per l'uso. Portare il selettore [DIGITAL, CD/LINE, PHONO, LINE, USB */*] sulla posizione [USB */*] . (a pagina 14)
Il suono di un effetto non è monitorabile neppure se il pulsante [CUE] di [BEAT EFFECTS] è premuto.	—	Il circuito che genera l'eco per gli effetti [ECHO] , [REVERB] , [ROLL] , [SLIP ROLL] e [REV ROLL] si trova dopo il circuito di effetto, così il segnale di effetto non è monitorabile. Ciò non è dovuto ad un guasto.
Il suono risulta distorto quando un lettore analogico viene collegato ai terminali [PHONO] di questa unità. Oppure, la modalità di accensione dell'indicatore del livello dei canali non cambia neppure quando il controllo [TRIM] viene girato.	Si è collegato un lettore analogico con un equalizzatore fono incorporato? Un interfaccia audio per computer è collegato fra il lettore analogico e questa unità?	Nel caso di lettori analogici includenti un equalizzatore audio, collegarli ai terminali [CD/LINE] o [LINE] . (a pagina 7) Se il lettore analogico con equalizzatore fono incorporato possiede un selettore PHONO/LINE, portarlo su PHONO. Se l'interfaccia audio di computer include un'uscita a livello di linea, collegarla al terminale [CD/LINE] o [LINE] . (a pagina 7) Se il lettore analogico possiede un selettore PHONO/LINE, portarlo su PHONO.

Diagramma a blocchi

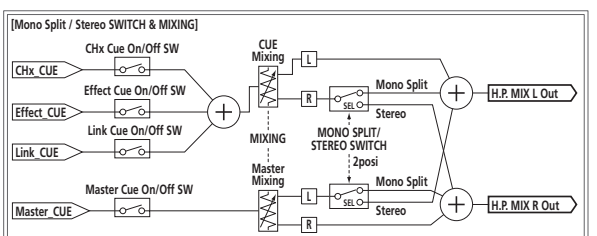
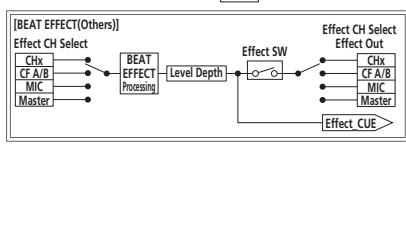
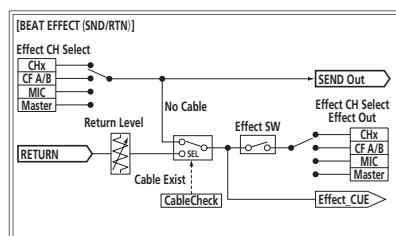
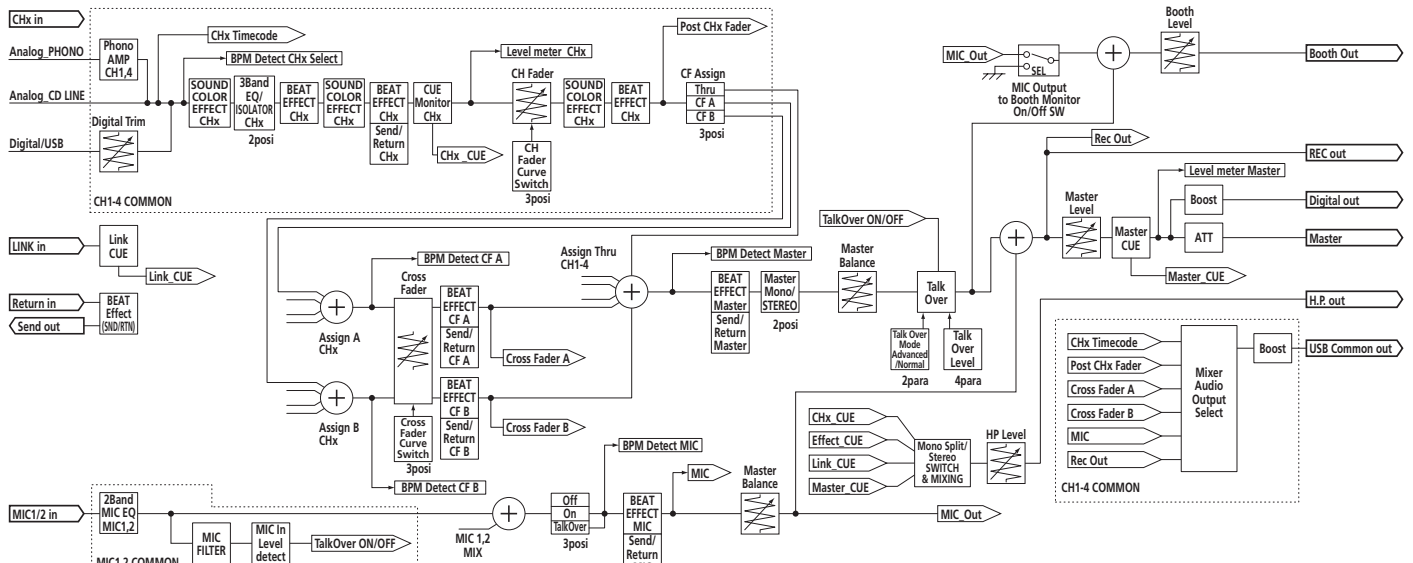
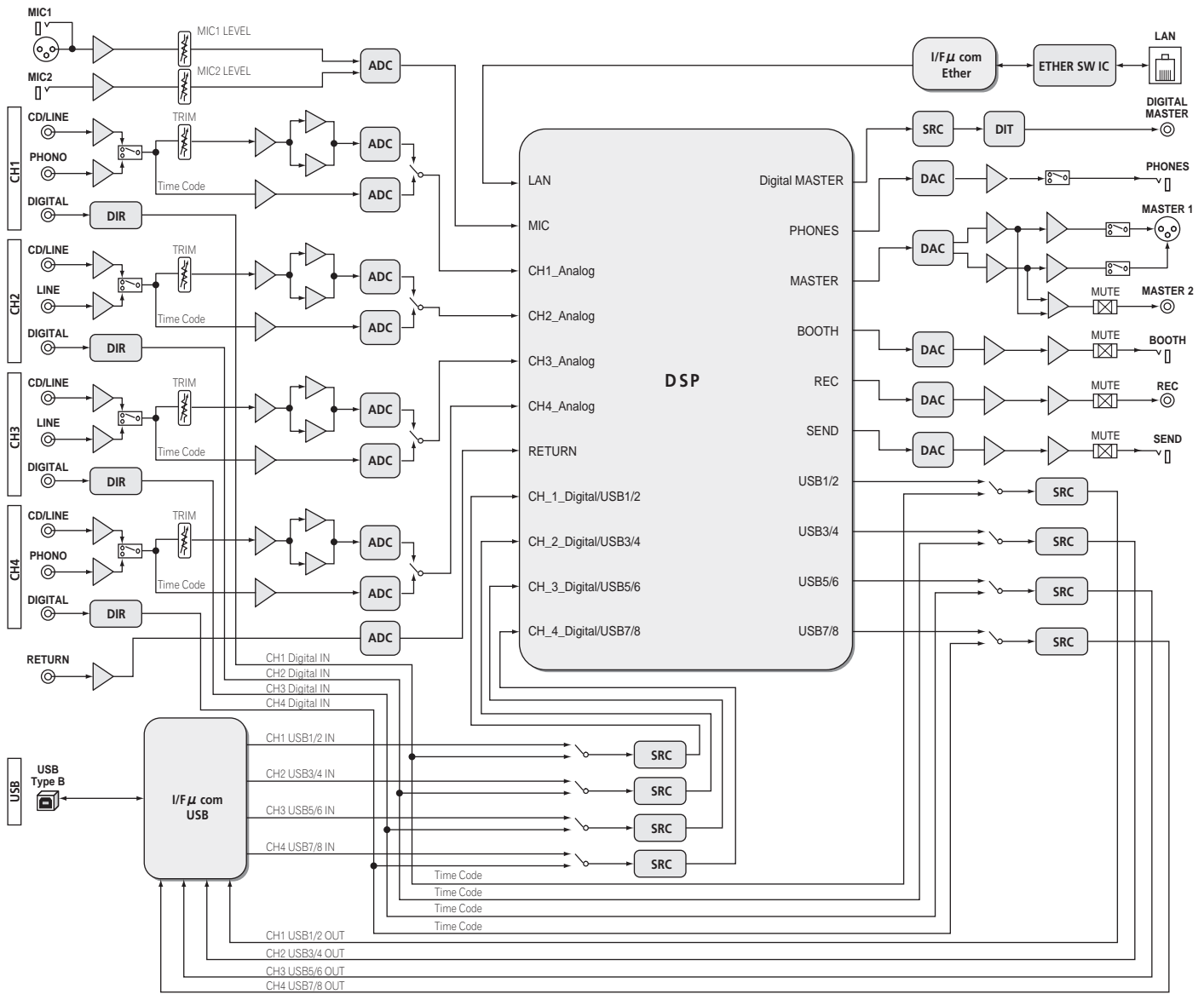

Disclaimer

- Pioneer e rekordbox sono marchi di fabbrica o marchi di fabbrica depositati della Pioneer Corporation.
 - Microsoft®, Windows Vista® e Windows® sono marchi di fabbrica o marchi di fabbrica depositati della Microsoft Corporation negli Stati Uniti e/o altri paesi.
 - Apple, Macintosh e Mac OS sono marchi di fabbrica di Apple Inc., registrati negli Stati Uniti ed in altri Paesi.
 - ASIO è un marchio di fabbrica della Steinberg Media Technologies GmbH.
- I nomi delle aziende e dei prodotti menzionati sono marchi di fabbrica dei rispettivi proprietari.

Dati tecnici

Generale

Requisiti di alimentazione	CA da 220 V a 240 V, 50 Hz/60 Hz
Consumo di corrente	41 W
Consumo di corrente (in attesa)	0,4 W
Peso unità principale	7,1 kg
Dimensioni massime	331 mm (L) × 107,9 mm (A) × 409 mm (P)
Temperature di funzionamento tollerabili	Da +5 °C a +35 °C
Umidità di funzionamento tollerabile	Da 5 % a 85 % (senza condensa)

Sezione audio

Frequenza di campionamento	96 kHz
Convertitore MASTER D/A	32 bit
Altri convertitori A/D e D/A	24 bit
Caratteristiche di frequenza	
Da CD/LINE	20 Hz a 20 kHz
Rapporto S/R (uscita dichiarata)	
PHONO	88 dB
CD/LINE	105 dB
MIC1, MIC2	84 dB
Distorsione armonica complessiva (CD/LINE — MASTER1)	0,005 %
Livello/impedenza di ingresso standard	
PHONO	-52 dBu/47 kΩ
CD/LINE	-12 dBu/47 kΩ
MIC1	-52 dBu/8 kΩ
MIC2	-52 dBu/12 kΩ
RETURN	-12 dBu/47 kΩ
Livello di uscita/impedenza di carico/impedenza di uscita standard	
MASTER1	+8 dBu/10 kΩ/5 Ω o meno
MASTER2	+2 dBu/10 kΩ/22 Ω o meno
REC OUT	-8 dBu/10 kΩ/22 Ω o meno
BOOTH	+8 dBu/10 kΩ/1 kΩ o meno
SEND	-12 dBu/10 kΩ/1 kΩ o meno
PHONES	+8,5 dBu/32 Ω/1 Ω o meno
Livello di uscita/impedenza di carico dichiarati	
MASTER1	+26 dBu/10 kΩ
MASTER2	+22 dBu/10 kΩ
Diafonia (LINE)	82 dB
Caratteristiche di equalizzazione dei canali	
HI	Da -26 dB a +6 dB (13 kHz)
MID	Da -26 dB a +6 dB (1 kHz)
LOW	Da -26 dB a +6 dB (70 Hz)
Caratteristiche di equalizzazione del microfono	
HI	Da -12 dB a +12 dB (10 kHz)
LOW	Da -12 dB a +12 dB (100 Hz)

Terminali di ingresso/uscita

Terminale di ingresso PHONO	
Prese a spinotto RCA	2 set
Terminale di ingresso CD/LINE	
Prese a spinotto RCA	4 set
Terminale di ingresso LINE	
Prese a spinotto RCA	2 set
Terminale di ingresso MIC1	
Connettore XLR /presa fono (Ø 6,3 mm)	1 set
Terminale di ingresso MIC2	
Presa fono (Ø 6,3 mm)	1 set
Terminali di ingresso RETURN	
Presa fono (Ø 6,3 mm)	1 set
Terminale di ingresso coassiale DIGITAL IN	
Prese a spinotto RCA	4 set
Terminale di uscita MASTER	
Connettore XLR	1 set
Prese a spinotto RCA	1 set
Terminale di uscita BOOTH	
Presa fono (Ø 6,3 mm)	1 set
Terminale di uscita REC OUT	
Prese a spinotto RCA	1 set
Terminale di uscita SEND	
Presa fono (Ø 6,3 mm)	1 set

Terminale di uscita coassiale DIGITAL MASTER OUT	
Prese a spinotto RCA	1 set
Terminale MIDI OUT	
5P DIN	1 set
Terminale di uscita PHONES	
Presa fono stereo (Ø 6,3 mm)	1 set
Terminale USB	
Tipo B	1 set
Terminale LINK	
Terminale LAN (100Base-TX)	1 set

- I dati tecnici ed il design di questo prodotto sono soggetti a modifiche senza preavviso.
- Pubblicato da Pioneer Corporation. Copyright © 2011 Pioneer Corporation. Tutti i diritti riservati.

Hartelijk dank voor uw aankoop van dit Pioneer product. Lees deze gebruiksaanwijzing aandachtig door om bekend te raken met de juiste bediening van uw apparaat. Na het doorlezen van de gebruiksaanwijzing dient u deze te bewaren op een veilige plaats, voor latere naslag. In bepaalde landen of gebieden kan de vorm van de netsnoerstekker en het stopcontact verschillen van de afbeeldingen bij de onderstaande uitleg. De aansluitmethode blijft overigens gelijk, evenals de bediening van het apparaat.

BELANGRIJK



De lichtflash met pijlpuntssymbool in een gelijkzijdige driehoek is bedoeld om de aandacht van de gebruikers te trekken op een niet geïsoleerde "gevaarlijke spanning" in het toestel, welke voldoende kan zijn om bij aanraking een elektrische shock te veroorzaken.

CAUTION

RISK OF ELECTRIC SHOCK
DO NOT OPEN



WAARSCHUWING:
OM HET GEVAAR VOOR EEN ELEKTRISCHE SHOCK TE VOORKOMEN, DEKSEL (OF RUG) NIET VERWIJDEREN. AAN DE BINNENZIJDE BEVINDEN ZICH GEEN ELEMENTEN DIE DOOR DE GEBRUIKER KUNNEN BEDIEND WORDEN. ENKEL DOOR GEKwalificeerd personeel te bedienen.

Het uitroepteken in een gelijkzijdige driehoek is bedoeld om de aandacht van de gebruiker te trekken op de aanwezigheid van belangrijke bedienings- en onderhoudsinstructies in de handleiding bij dit toestel.

D3-4-2-1-1_A1_NI

WAARSCHUWING

Dit apparaat is niet waterdicht. Om brand of een elektrische schok te voorkomen, mag u geen voorwerp dat vloeistof bevat in de buurt van het apparaat zetten (bijvoorbeeld een bloemenvaas) of het apparaat op andere wijze blootstellen aan waterdruppels, opspattend water, regen of vocht.

D3-4-2-1-3_A1_NI

WAARSCHUWING

Lees zorgvuldig de volgende informatie voordat u de stekker de eerste maal in het stopcontact steekt.

De bedrijfsspanning van het apparaat verschilt afhankelijk van het land waar het apparaat wordt verkocht. Zorg dat de netspanning in het land waar het apparaat wordt gebruikt overeenkomt met de bedrijfsspanning (bijv. 230 V of 120 V) aangegeven op het zijpaneel van het apparaat.

D3-4-2-1-4*_A1_NI

WAARSCHUWING

Om brand te voorkomen, mag u geen open vuur (zoals een brandende kaars) op de apparatuur zetten.

D3-4-2-1-7a_A1_NI

BELANGRIJKE INFORMATIE BETREFFENDE DE VENTILATIE

Let er bij het installeren van het apparaat op dat er voldoende vrije ruimte rondom het apparaat is om een goede doorstroming van lucht te waarborgen (tenminste 5 cm achter en 3 cm aan de zijkanten van het apparaat).

WAARSCHUWING

De gleuven en openingen in de behuizing van het apparaat zijn aangebracht voor de ventilatie, zodat een betrouwbare werking van het apparaat wordt verkregen en oververhitting wordt voorkomen. Om brand te voorkomen, moet u ervoor zorgen dat deze openingen nooit geblokkeerd worden of dat ze afgedekt worden door voorwerpen (kranten, tafelkleed, gordijn e.d.) of door gebruik van het apparaat op een dik tapijt of een bed.

D3-4-2-1-7b*_A1_NI

Gebruiksomgeving

Temperatuur en vochtigheidsgraad op de plaats van gebruik:

+5 °C tot +35 °C, minder dan 85 % RH (ventilatieopeningen niet afgedekt)

Zet het apparaat niet op een slecht geventileerde plaats en stel het apparaat ook niet bloot aan hoge vochtigheid of direct zonlicht (of sterke kunstmatige verlichting).

D3-4-2-1-7c*_A1_NI

Als de netstekker van dit apparaat niet geschikt is voor het stopcontact dat u wilt gebruiken, moet u de stekker verwijderen en een geschikte stekker aanbrengen. Laat het vervangen en aanbrengen van een nieuwe netstekker over aan vakkundig onderhoudspersoneel. Als de verwijderde stekker per ongeluk in een stopcontact zou worden gestoken, kan dit resulteren in een ernstige elektrische schok. Zorg er daarom voor dat de oude stekker na het verwijderen op de juiste wijze wordt weggegooid. Haal de stekker van het netsnoer uit het stopcontact wanneer u het apparaat geruime tijd niet denkt te gebruiken (bijv. wanneer u op vakantie gaat).

D3-4-2-2-1a_A1_NI

LET OP

De **POWER** schakelaar van dit apparaat koppelt het apparaat niet volledig los van het lichtnet. Aangezien er na het uitschakelen van het apparaat nog een kleine hoeveelheid stroom blijft lopen, moet u de stekker uit het stopcontact halen om het apparaat volledig van het lichtnet los te koppelen. Plaats het apparaat zodanig dat de stekker in een noodgeval gemakkelijk uit het stopcontact kan worden gehaald. Om brand te voorkomen, moet u de stekker uit het stopcontact halen wanneer u het apparaat langere tijd niet denkt te gebruiken (bijv. wanneer u op vakantie gaat).

D3-4-2-2-2a*_A1_NI

WAARSCHUWING NETSNOER

Pak het netsnoer beet bij de stekker. Trek de stekker er niet uit door aan het snoer te trekken en trek nooit aan het netsnoer met natte handen aangezien dit kortsluiting of een elektrische schok tot gevolg kan hebben. Plaats geen toestel, meubelstuk o.i.d. op het netsnoer, en klem het niet vast. Maak er nooit een knoop in en verbind het evenmin met andere snoeren. De netsnoeren dienen zo te worden geleid dat er niet per ongeluk iemand op gaat staan. Een beschadigd netsnoer kan brand of een elektrische schok veroorzaken. Controleer het netsnoer af en toe. Wanneer u de indruk krijgt dat het beschadigd is, dient u bij uw dichtstbijzijnde erkende PIONEER onderhoudscentrum of uw dealer een nieuw snoer te kopen.

5002*_A1_NI



Deponeer dit product niet bij het gewone huishoudelijk afval wanneer u het wilt verwijderen. Er bestaat een speciaal wettelijk voorgeschreven verzamelsysteem voor de juiste behandeling, het opnieuw bruikbaar maken en de recycling van gebruikte elektronische producten.

In de lidstaten van de EU, Zwitserland en Noorwegen kunnen particulieren hun gebruikte elektronische producten gratis bij de daarvoor bestemde verzamelplaatsen of een verkooppunt (indien u aldaar een gelijkwaardig nieuw product koopt) inleveren.

Indien u zich in een ander dan bovengenoemd land bevindt kunt u contact opnemen met de plaatselijke overheid voor informatie over de juiste verwijdering van het product.

Zo doende zorgt u ervoor dat het verwijderde product op de juiste wijze wordt behandeld, opnieuw bruikbaar wordt gemaakt, gerecycleerd en het niet schadelijk is voor de gezondheid en het milieu.

K058b_A1_NI

Inhoud

Opmerkingen over deze handleiding

De namen van aanduidingen, menu's en toetsen staan in deze handleiding tussen vierkante haken aangegeven. (bijv. [MASTER]-kanaal, [ON/OFF], [File]-menu)

01 Alvorens te beginnen

Kenmerken	5
Inhoud van de doos.....	5

02 Aansluitingen

Achterpaneel	6
Aansluiten van ingangsaansluitingen	7
Aansluiten van uitgangsaansluitingen	7
Aansluiten op het bedieningspaneel	8
Over de stuurprogrammatuur en de hulpprogrammatuur voor het instellen	8

03 Bediening

Regelpaneel	12
Basisbediening.....	14
Geavanceerde bedieningsfuncties.....	15

04 Soorten effecten

Soorten SOUND COLOR FX effecten	18
Soorten BEAT EFFECT	18

05 Lijst van MIDI-berichten

06 Instellingen aanpassen

Omtrent de automatische ruststandfunctie.....	23
Over de talk-over functie (inspreekniveau)	23
Voorkeurinstellingen maken	23

07 Aanvullende informatie

Verhelpen van storingen.....	24
Blokschema.....	25
Beperkte aansprakelijkheid.....	26
Specificaties	26

Alvorens te beginnen

Kenmerken

Dit is een standaard DJ-mengpaneel voor professionele DJ's en representeert de verfijnde techniek van Pioneer's DJM-serie, de wereldstandaard in muziek op clubniveau. Niet alleen is dit toestel uitgerust met een grote verscheidenheid aan functies voor DJ-performances, inclusief PRO DJ LINK, SOUND COLOR FX en BEAT EFFECT, maar het maakt ook gebruik van een ontwerp met een hoge geluidskwaliteit en een zeer gemakkelijk te bedienen paneel ter ondersteuning van de performances van alle professionele DJ's in de club-scene.

GELUIDSKAART

Dit toestel is uitgerust met een "geluidskaart/USB-audio interface".

- Maximaal 4 stel audiosignalen van een enkele computer kunnen worden toegevoerd aan de afzonderlijke kanalen en kunnen worden samengemengd.
- DVS (Digital Vinyl System) software tijdcodesignalen van een DJ-speler of analoge speler kunnen worden doorgegeven aan de DVS-software van de gebruiker. Dit maakt DJ-weergave mogelijk met DVS-software zonder allerlei ingewikkelde verbindingen.
- Maximaal 4 stel audiosignalen van de verschillende kanalen (kanalen 1 t/m 4, REC OUT, crossfader kanten A en B en microfoon) kunnen naar de computer worden gestuurd. Dit is erg handig wanneer u het gemengde geluidssignaal wilt opnemen.

UITSTEKENDE GELUIDSKWALITEIT

We hebben ons ingespannen de geluidskwaliteit van de digitale/analoge in-/uitgangen te verbeteren. Geluidsverwerking met 96 kHz sampling, een 24-bit topklasse A/D-omzetter en een 32-bit D/A-omzetter met superieure geluidskwaliteit geeft een krachtiger, nog fraaier totaalgeluid. 96 kHz 24-bit USB-audio wordt ondersteund.

SOUND COLOR FX

Dit toestel is voorzien van 6 soorten effecten. Effecten kunnen worden verkregen door simpelweg de **[COLOR]** bedieningsorganen voor elk van de kanalen te verdraaien, waardoor DJ's de eigenschappen van de geluidssignalen voor de verschillende kanalen kunnen bijregelen en zo kunnen improviseren tijdens hun performances.

BEAT EFFECT

De populaire BEAT EFFECT-functie van de DJM-serie is ook hierin toegepast en nog verder ontwikkeld.

Dit toestel is nu uitgerust met een **[X-PAD]** voor verschillende effecten die te bedienen zijn door het vlak aan te raken, waardoor u intuïtieve live-uitvoeringen kunt geven met grote vrijheid.

KANAAL-FADER

Een nieuw ontwikkelde en zeer betrouwbare fader wordt gebruikt voor de kanaalfader.

Vergeleken met kanaalfaders op voorgaande modellen in de DJM-serie, biedt deze nieuwe fader een verbeterd uithoudingsvermogen wat betreft de invloed van stof, vloeistoffen enz. die op de fader terecht kunnen komen. Ook onder zware omstandigheden blijft het toestel goed te bedienen.

PRO DJ LINK

De PRO DJ LINK-functies kunnen worden gebruikt wanneer een PRO DJ LINK-compatibele Pioneer DJ-speler (een CDJ-2000, CDJ-900, enz.), een computer met het rekordbox-programma en dit toestel onderling worden verbonden met LAN-kabels. Nadere informatie over PRO DJ LINK vindt u op *Omtrent PRO DJ LINK* op bladzijde 15.

STANDAARD LAYOUT

Dit toestel heeft de layout van het bedieningspaneel van de Pioneer DJM-serie, de wereldstandaard in DJ-mengpanelen, overgenomen.

De eenvoudige en duidelijke layout van het paneel maakt niet alleen DJ-performances gemakkelijker, maar zorgt er ook voor dat DJ's die dit toestel voor het eerst gebruiken het zonder aanpassingsproblemen kunnen bedienen, zodat het zonder problemen als permanent mengpaneel in een club kan worden geïnstalleerd.

Inhoud van de doos

- CD-ROM
- USB-kabel
- Stroomsnoer
- Garantiekaart
- Handleiding (dit document)

Aansluitingen

Schakel altijd eerst de stroom uit en trek de stekker uit het stopcontact alvorens u enige aansluiting maakt of verbreekt.

Zie tevens de gebruiksaanwijzingen van de aan te sluiten apparatuur.

Sluit het netnoer pas aan nadat alle aansluitingen tussen de apparatuur volledig zijn gemaakt.

Gebruik alleen het bijgeleverde netsnoer.

Achterpaneel

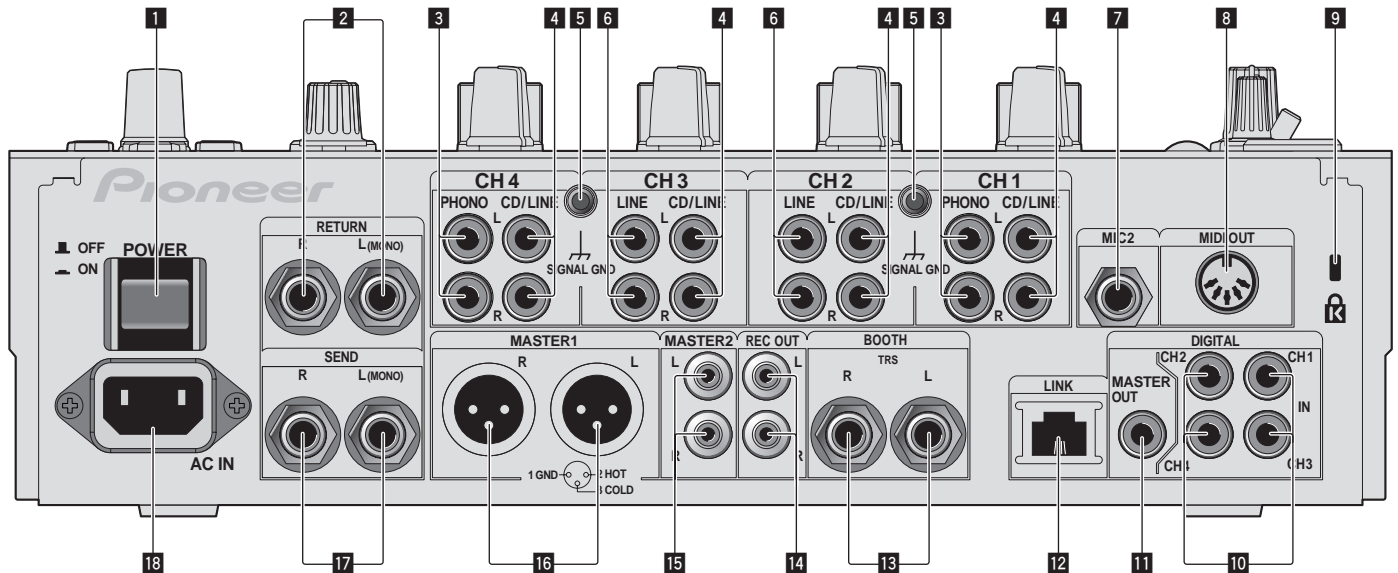

1 POWER toets (bladzijde 14)

Voor aanzetten en uitschakelen van dit apparaat.

2 RETURN aansluitingen (bladzijde 7)

Voor aansluiten van de uitgang van een externe effectgenerator. Wanneer alleen het [L (MONO)]-kanaal is aangesloten, wordt het ingangssignaal van het [L (MONO)]-kanaal tegelijkertijd doorgegeven aan het [R]-kanaal.

3 PHONO aansluitingen (bladzijde 7)

Voor aansluiten op de phono-aansluiting (MM-element) van een weergave-apparaat. Geen lijn-niveau-ingangssignalen op aansluiten.

Om apparatuur te kunnen verbinden met de [PHONO] aansluitingen, moet de kortsluitstekker uit de aansluitingen verwijderd worden.

Steek deze kortsluitstekker in de [PHONO] aansluitingen wanneer er niets op is aangesloten om externe ruis te verminderen.

4 CD/LINE aansluitingen (bladzijde 7)

Aansluiten op een DJ-speler of een lijnuitgangskomponent.

5 SIGNAL GND aansluiting (bladzijde 7)

Sluit hierop de aardingsdraad van een analoge platenspeler aan. Dit vermindert storende geluiden bij aansluiten van een analoge platenspeler.

6 LINE aansluitingen (bladzijde 7)

Aansluiten op een cassetdeck of een lijnuitgangskomponent.

7 MIC2 aansluiting (bladzijde 7)

Voor aansluiten van een microfoon.

8 MIDI OUT aansluiting (bladzijde 7)

Verbind deze met de MIDI IN-aansluiting van een externe MIDI-sequencer.

9 Kensington-beveiligingsgleuf

10 DIGITAL IN aansluiting (bladzijde 7)

Sluit deze aan op de coaxiale digitale uitgangsaansluitingen van DJ-spelers, enz. Bij omschakelen van de bemonsteringsfrequentie van het uitgangssignaal kan het geluid een ogenblik wegvallen.

11 DIGITAL MASTER OUT aansluitingen (bladzijde 7)

Voor uitsturen van de hoofdkanaal-audiosignalen.

12 LINK aansluiting (bladzijde 7)

Verbind deze met de LINK-aansluiting van Pioneer DJ-spelers of de LAN-aansluiting van een computer waarop rekordbox is geïnstalleerd (PRO DJ LINK). Om meerdere apparaten aan te kunnen sluiten, kunt u gebruik maken van een zelfschakelende verdeelstekker (los verkrijgbaar).

Gebruik een switching hub die geschikt is voor 100Base-TX-verbindingen. Het is mogelijk dat bepaalde switching hubs niet goed werken.

13 BOOTH aansluitingen (bladzijde 7)

Uitgangsaansluitingen voor een booth-monitor, geschikt voor symmetrische of asymmetrische TRS-uitgangsaansluiting.

14 REC OUT aansluitingen (bladzijde 7)

Dit is een uitgangsaansluiting voor opnamedoeleinden.

15 MASTER2 aansluitingen (bladzijde 7)

Voor aansluiten van een eindversterker e.d.

16 MASTER1 aansluitingen (bladzijde 7)

Voor aansluiten van een eindversterker e.d.

17 SEND aansluitingen (bladzijde 7)

Voor aansluiten van de ingang van een externe effectgenerator. Wanneer alleen het [L (MONO)]-kanaal is aangesloten, wordt er alleen een mono-geluidssignaal uitgestuurd.

18 AC IN

Aansluiten op een stopcontact met het bijgeleverde netsnoer. Wacht met aansluiten van het netsnoer totdat eerst alle aansluitingen tussen de apparatuur onderling compleet zijn gemaakt. Gebruik alleen het bijgeleverde netsnoer.

WAARSCHUWING

Houd de kortsluitstekkers buiten bereik van kinderen. Raadpleeg onmiddellijk een arts indien er onverhoopt één wordt ingeslikt.

Aansluiten van ingangsaansluitingen

- Wanneer u een DVS (Digital Vinyl System) maakt door een computer, audio-interface enz. met elkaar te combineren, moet u goed opletten bij het verbinden van de audio-interface verbinden met de ingangsaansluitingen van dit toestel en bij het instellen van de ingangskeuzeschakelaars. Zie tevens de handleiding van de DJ-software en de audio-interface in kwestie.

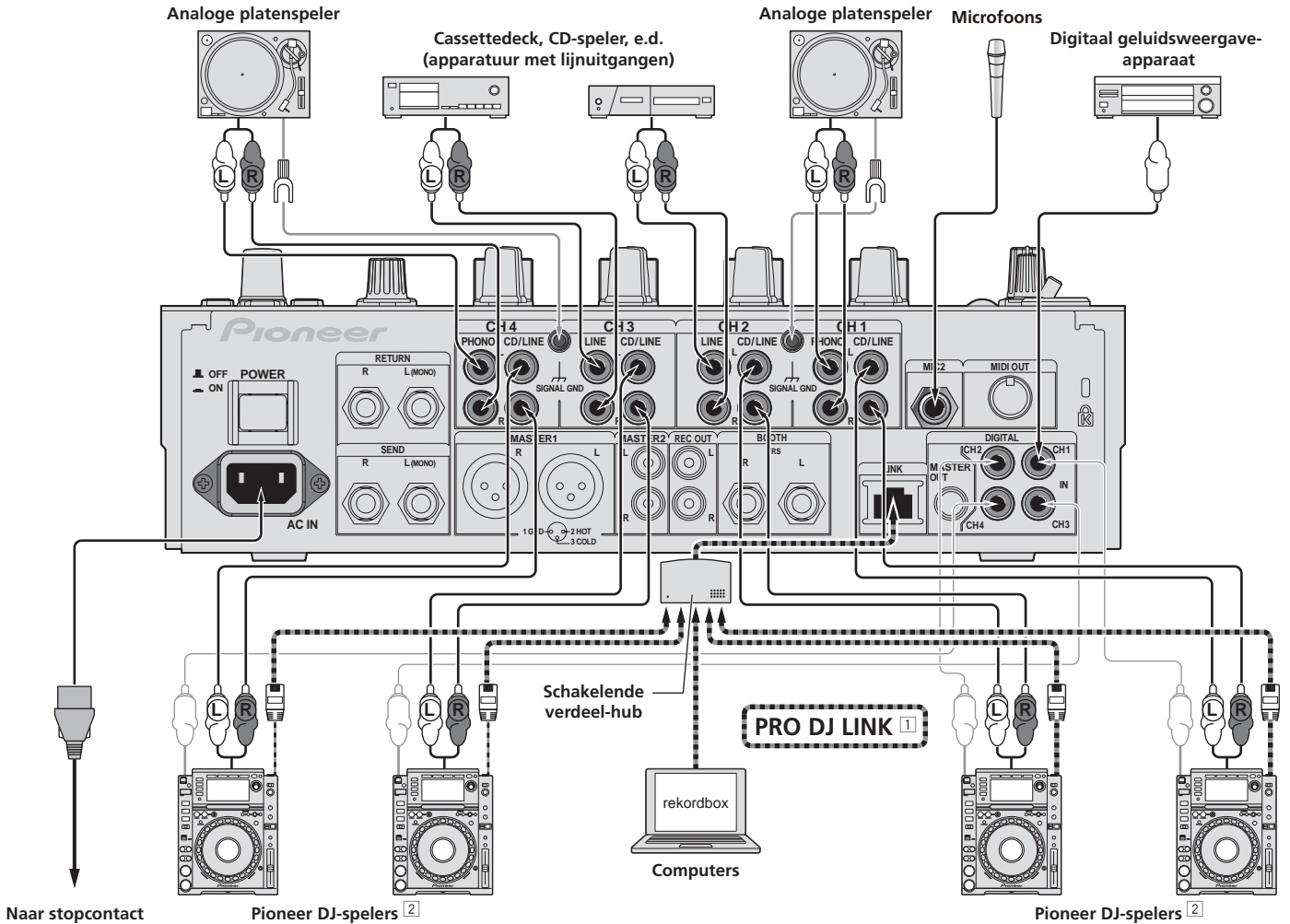

[1] Nadere informatie over PRO DJ LINK vindt u op *Omtrent PRO DJ LINK* op bladzijde 15.

[2] Voor het gebruik van de fader-startfunctie sluit u een LAN-kabel aan (bladzijde 14).

Aansluiten van uitgangsaansluitingen

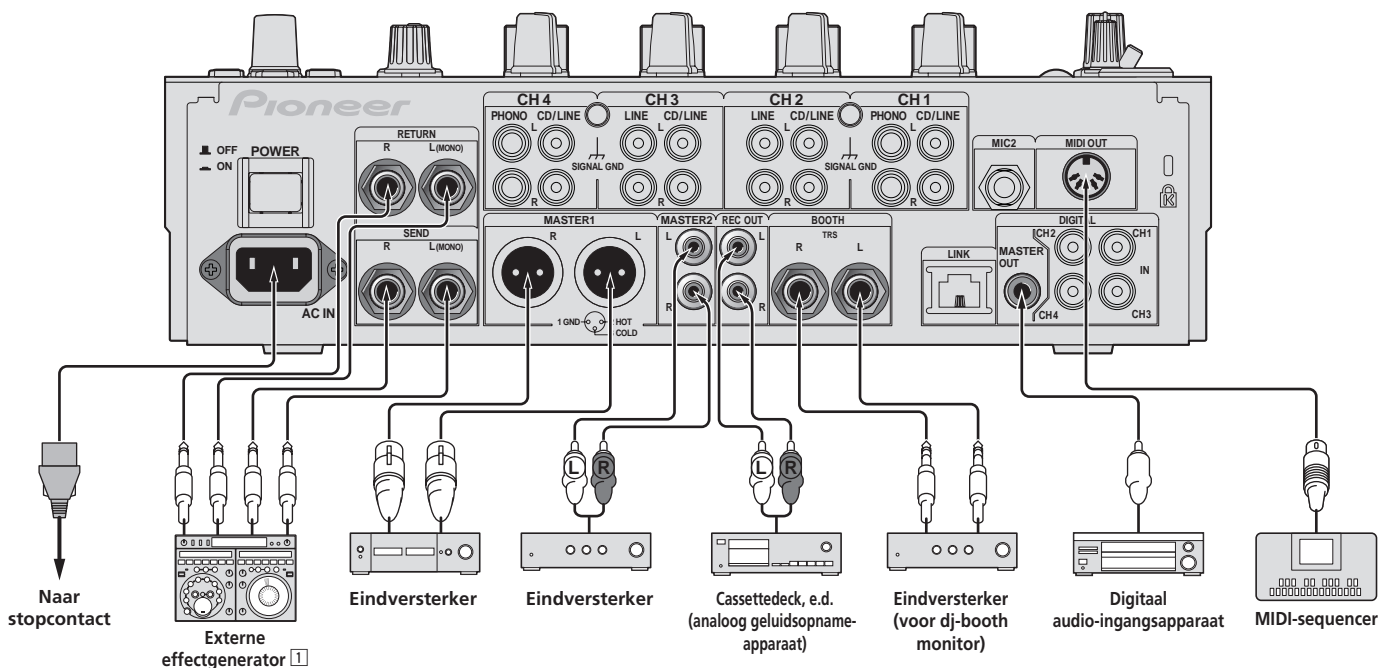

[1] Sluit tevens een externe effectgenerator aan op de [RETURN]-aansluiting (ingangsaansluiting).

Aansluiten op het bedieningspaneel

U moet de meegeleverde USB-kabel gebruiken voor de aansluiting.

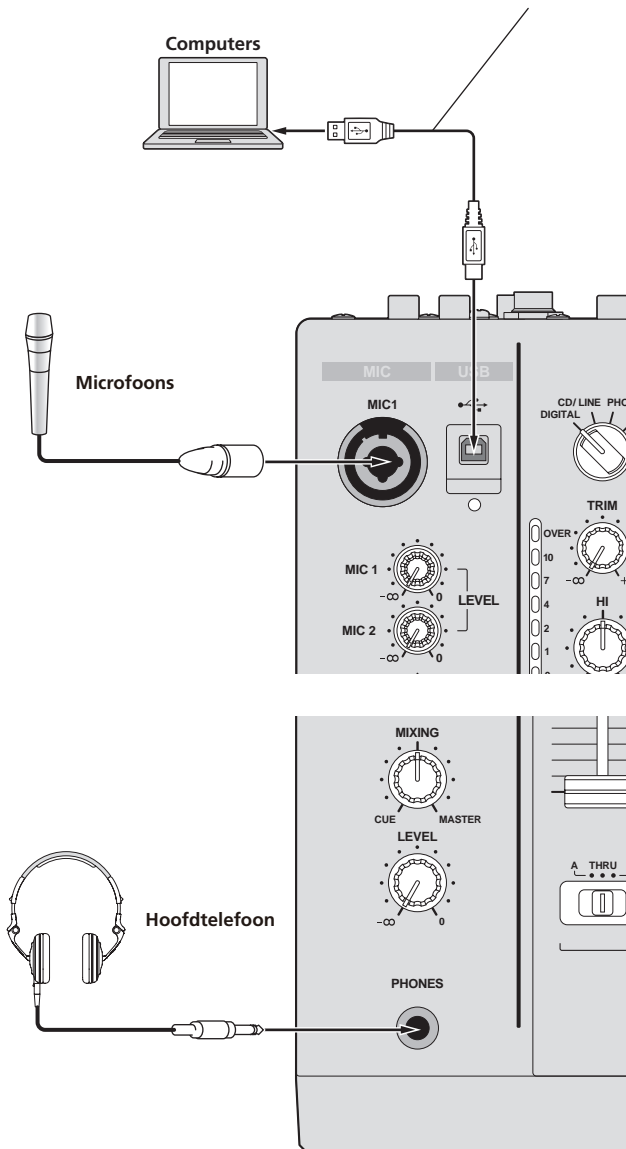

Over de stuurprogrammatuur en de hulpprogrammatuur voor het instellen

Dit stuurprogramma is een exclusief programma voor het insturen en uitsturen van geluidssignalen van en naar een computer. Om dit apparaat te gebruiken in aansluiting op een computer waarop Windows of Mac-OS draait, installeert u van tevoren het stuurprogramma op de computer.

Licentie-overeenkomst voor deze Software

Deze Licentie-overeenkomst voor deze Software ("de Overeenkomst") geldt tussen u (zowel voor u als u als individu het programma installeert, als voor een eventuele rechtspersoon waarvoor u optreedt) ("u" of "uw") en PIONEER CORPORATION ("Pioneer").

UITVOEREN VAN ENIGE HANDELING VOOR SET-UP OF INSTALLATIE VAN HET PROGRAMMA BETEKENT DAT U AKKOORD GAAT MET ALLE VOORWAARDEN VAN DEZE LICENTIE-OVEREENKOMST. TOESTEMMING VOOR HET DOWNLOADEN EN/OF GEBRUIKEN VAN HET PROGRAMMA IS EXPLICIET AFHANKELIJK VAN HET OPVOLGEN DOOR U VAN DEZE VOORWAARDEN. SCHRIFTELIJKE OF ELEKTRONISCHE TOESTEMMING IS NIET VEREIST OM DEZE OVEREENKOMST GELDIG EN AFDWINGBAAR TE MAKEN. ALS U NIET AKKOORD GAAT MET ALLE VOORWAARDEN VAN DEZE OVEREENKOMST, KRIJGT U GEEN TOESTEMMING HET PROGRAMMA TE GEBRUIKEN EN MOET U STOPPEN MET DE INSTALLATIE OF, INDIEN VAN TOEPASSING, HET PROGRAMMA VERWIJDEREN.

1 Definities

- 1 "Documentatie" betekent in dit verband de schriftelijke documentatie, specificaties en de hulpbestanden beschikbaar gesteld door Pioneer ter assistentie bij de installatie en het gebruik van het Programma.
- 2 "Programma" betekent in dit verband alle Pioneer software, of gedeeltes daarvan, waarop door Pioneer aan u licentie verleend is onder deze Overeenkomst.

2 Programma licentie

- 1 Beperkte licentie. Onder de voorwaarden van deze Overeenkomst verleent Pioneer u een beperkte, niet-exclusieve, niet-overdraagbare licentie (zonder het recht sublicenties te verlenen):
 - a Om een enkele kopie van het Programma te installeren op de harde schijf van uw computer, om het Programma uitsluitend voor uw persoonlijke doeleinden en in overeenstemming met de bepalingen van deze Overeenkomst en de Documentatie te gebruiken ("toegestaan gebruik");
 - b Om de Documentatie te gebruiken in het kader van uw Toegestaan gebruik; en
 - c Om één kopie te maken van het Programma uitsluitend als reservekopie, met dien verstande dat alle titels en handelsmerken, meldingen met betrekking tot auteursrechten en andere beperkte rechten op de kopie worden vermeld.
- 2 Beperkingen. Behalve indien uitdrukkelijk toegestaan door deze Overeenkomst mag u het Programma of de Documentatie niet kopiëren of gebruiken. U mag het Programma niet overdragen aan derden, er sublicenties op verlenen, het verhuren, uitleasen of uitlenen, noch het gebruiken voor het opleiden van derden, voor gedeeld gebruik op commerciële basis, of voor gebruik op een servicefaciliteit. U mag niet zelf of via een derde het Programma modificeren, reverse engineeren, disassembleren of decompileren, behalve in zoverre toegestaan door ter zake geldende regelgeving, en ook dan alleen nadat u Pioneer schriftelijk op de hoogte hebt gesteld van uw intenties. U mag het Programma niet gebruiken op meerdere processoren zonder voorafgaande schriftelijke toestemming daartoe van Pioneer.
- 3 Eigendom. Pioneer of de licentiegever behoudt zich alle rechten, titels en belangen voor met betrekking tot alle octrooien, auteursrechten, handelsgeheimen en andere intellectuele eigendomsrechten op het Programma en de Documentatie en op eventuele afleidingen daarvan. U verwerft geen andere rechten, expliciet of impliciet dan de beperkte licentie zoals vervat in deze Overeenkomst.
- 4 Geen ondersteuning. Pioneer heeft geen enkele verplichting tot het verlenen van ondersteuning, uitvoeren van onderhoud, of het uitvoeren van upgrades, wijzigingen of nieuwe versies van het Programma of de Documentatie onder deze Overeenkomst.

3 Beperking garantie

HET PROGRAMMA EN DE DOCUMENTATIE WORDEN GELEVERD IN HUN HUIDIGE STAAT ("AS IS") ZONDER ENIGE AANSPRAAK OF GARANTIE, EN U GAAT ERMEE AKKOORD DEZE GEHEEL OP EIGEN RISICO TE GEBRUIKEN. VOORZOVER RECHTENS TOEGESTAAN WIJST PIONEER ELKE GARANTIE AANGAANDE HET PROGRAMMA EN DE DOCUMENTATIE IN WELKE FORM DAN OOK AF, EXPLICIET OF IMPLICIET, STATUTAIR, OF TEN GEVOLGE VAN DE PRESTATIES, TEN GEVOLGE VAN DE DISTRIBUTIE OF VERHANDELING ERVAN, MET INBEGRIJF VAN ENIGE GARANTIE VAN VERHANDELBAARHEID, GESCHIKTHEID VOOR EEN BEPAALD DOEL, VOLDOENDE KWALITEIT, ACCURATESSE, TITEL OF NIET MAKEN VAN INBREUK.

4 Schade en maatregelen bij inbreuk

U gaat ermee akkoord dat enige inbreuk op de bepalingen van deze Overeenkomst Pioneer schade berokkent die niet alleen door geld vergoed kan worden. In aanvulling op enige geldelijke schadeloosstelling en eventueel andere maatregelen

waartoe Pioneer gerechtigd is, gaat u ermee akkoord dat Pioneer eventueel gerechtelijke stappen mag ondernemen om toekomstig, daadwerkelijk, of doorgaande inbreuken op deze Overeenkomst te voorkomen.

5 Ontbinding

Pioneer is gerechtigd deze Overeenkomst op elk moment te beëindigen wanneer u zich niet houdt aan enige bepaling. Als deze Overeenkomst wordt beëindigd, dient u het gebruik van het Programma onmiddellijk te staken, het permanent van de gebruikte computer te verwijderen en alle kopieën van het Programma en de Documentatie in uw bezit te vernietigen, en schriftelijk aan Pioneer te bevestigen dat u zulks gedaan heeft. De paragrafen 2.2, 2.3, 2.4, 3, 4, 5 en 6 blijven van kracht nadat deze Overeenkomst is beëindigd.

6 Algemene voorwaarden

- 1 Beperking aansprakelijkheid. In geen geval en onder geen enkele interpretatie aanvaardt Pioneer of een dochterbedrijf aansprakelijkheid met betrekking tot deze Overeenkomst of het onderwerp daarvan, voor enige indirecte, bijkomende, bijzondere of gevolgschade, of voor als strafmaatregel opgelegde vergoedingen, of voor gederfde winst, niet gerealiseerde opbrengsten, omzet of besparingen, verloren gegane gegevens, of voor gebruiks- of vervangingskosten, ook niet indien zij van tevoren op de hoogte gesteld is van de mogelijkheid van dergelijke schade of indien dergelijke schade voorzienbaar geacht moest worden. In geen geval zal de aansprakelijkheid van Pioneer voor geleden schade het bedrag dat u aan Pioneer of één van haar dochtermaatschappijen voor het Programma heeft betaald overschrijden. Partijen erkennen hierbij dat de beperking van de aansprakelijkheid en de risicoverdeling in deze Overeenkomst worden weerspiegeld in de prijs van het Programma en essentieel onderdeel uitmaken van de wilsovereenkomst tussen de partijen, zonder welke Pioneer het Programma niet ter beschikking zou hebben gesteld of deze Overeenkomst niet zou zijn aangegaan.
- 2 Eventuele beperkingen op of uitsluitingen van garantie en aansprakelijkheid zoals vervat in deze Overeenkomst hebben geen invloed op uw wettelijke rechten als consument en zijn alleen op u van toepassing voorzover dergelijke beperkingen en uitsluitingen zijn toegestaan onder de regelgeving zoals die geldt in de jurisdictie waar u zich bevindt.
- 3 Annulering en afstand. Als een bepaling in deze Overeenkomst wederrechtelijk, ongeldig of anderszins niet afdwingbaar blijkt te zijn, zal deze bepaling voor zover mogelijk toepassing vinden, of, indien dit niet mogelijk is, geannuleerd worden en worden geschrapt uit deze Overeenkomst, terwijl de rest daarvan onverkort van kracht blijft. Wanneer één van beide partijen afstand doet van haar rechten als gevolg van een inbreuk op deze Overeenkomst, wordt daarmee niet vanzelfsprekend afstand van deze rechten gedaan bij een eventuele volgende inbreuk daarop.
- 4 Geen overdracht. U mag deze Overeenkomst of enig recht of verplichting daaronder verkregen of aangegaan, niet overdragen, verkopen, overdoen aan anderen, of op andere wijze daarover beschikken, vrijwillig of onvrijwillig, van rechtswege of op een andere wijze, zonder voorafgaande schriftelijke toestemming daartoe van Pioneer. Een eventuele poging door u tot overdracht of verdeling is nietig. Overeenkomstig het hierboven bepaalde is deze Overeenkomst van kracht om reden van en zal strekken tot voordeel van beide partijen en hun respectievelijke rechtsopvolgers.
- 5 Volledige overeenkomst. Deze Overeenkomst omvat alle van kracht zijnde bepalingen tussen de partijen en treedt in de plaats van alle voorgaande of nog geldige overeenkomsten of aanspraken, schriftelijk of mondeling, met betrekking tot het onderwerp daarvan. Deze Overeenkomst mag niet worden gewijzigd of geamendeerd zonder uitdrukkelijke en voorafgaande schriftelijke toestemming daartoe van Pioneer, en geen andere handeling, document, gebruik of gewoonte kan deze Overeenkomst wijzigen of amenderen.
- 6 U gaat ermee akkoord dat deze Overeenkomst en alle mogelijke geschillen met betrekking tot deze overeenkomst zijn onderworpen aan Japans recht.

Voorzorgen bij het installeren

- Voor het installeren van het stuurprogramma dient u eerst dit apparaat uit te schakelen en de USB-kabel los te maken van dit apparaat en van uw computer.
- Als u dit apparaat aansluit op uw computer zonder eerst het stuurprogramma te installeren, kan er iets fout gaan in uw computer, afhankelijk van uw besturingssysteem.
- Als u een eenmaal gestart installatieproces hebt onderbroken, dient u opnieuw vanaf het allereerste begin te beginnen, volgens de hieronder beschreven procedure.
- Lees eerst aandachtig *Licentie-overeenkomst voor deze Software* door voordat u de specifieke stuurprogramma's voor dit apparaat gaat installeren.
- Sluit voor het installeren van het stuurprogramma eerst alle andere programma's die op uw computer actief zijn.
- Het stuurprogramma is geschikt voor de volgende besturingssystemen.

Geschikte besturingssystemen		
Mac OS X (10.3.9 of recenter)		✓
Windows® 7 Home Premium/Professional/Ultimate	32-bit versie	✓
	64-bit versie	✓
Windows Vista® Home Basic/Home Premium/Business/Ultimate	32-bit versie	✓
	64-bit versie	✓

Geschikte besturingssystemen

Windows® XP Home Edition/Professional Edition (SP2 of recenter) 32-bit versie ✓

Windows® XP Professional x64 Edition wordt niet ondersteund.

- De bijgeleverde CD-ROM bevat installatieprogramma's in de volgende 12 talen. Engels, Frans, Duits, Italiaans, Nederlands, Spaans, Portugees, Russisch, Vereenvoudigd Chinees, Traditioneel Chinees, Koreaans en Japans. Als u gebruikt maakt van een besturingssysteem in een andere taal, volgt u dan de aanwijzingen op het scherm om in te stellen op [English (Engels)].

Installeren van het stuurprogramma

❖ Installatieprocedure (Windows)

Lees eerst aandachtig *Voorzorgen bij het installeren* door alvorens een stuurprogramma te installeren.

- Voor het installeren of verwijderen van het stuurprogramma zult u wellicht toestemming nodig hebben van de beheerder van uw computer. Meld u aan als de beheerder van uw computer voordat u begint met het installeren.

1 Plaats de bijgeleverde CD-ROM in het CD-station van de computer.

De CD-ROM map verschijnt.

- Als er na het laden van de CD-ROM geen CD-ROM map verschijnt, opent u dan het CD-station via [Computer (of Deze computer)] in het [Starten]-menu.

2 Dubbelklik op [DJM-900nexus_X.XXX.exe]

Het installatiescherm voor het stuurprogramma verschijnt.

3 Wanneer het taalkeuzescherm verschijnt, kiest u [Nederlands] en klikt u op [OK].

U kunt kiezen uit diverse talen, afhankelijk van het besturingssysteem van uw computer.

4 Lees zorgvuldig de *Licentie-overeenkomst voor deze Software* en als u akkoord gaat met de voorwaarden, plaats u een vinkje in [Akkoord.] en klikt u op [OK].

Als u niet akkoord gaat met de voorwaarden in de *Licentie-overeenkomst voor deze Software*, klikt u op [Annuleren] om het installeren te stoppen.

5 Volg voor de installatieprocedure de aanwijzingen die op uw scherm verschijnen.

Als er [Windows-beveiliging] op het scherm verschijnt tijdens het installation-proces, klikt u op [Dit stuurprogramma toch installeren] om door te gaan met installeren.

- Bij installeren onder Windows XP. Als er [Hardware-installatie] op het scherm verschijnt tijdens het installation-proces, klikt u op [Toch doorgaan] om door te gaan met installeren.
- Wanneer het installatieproces voltooid is, verschijnt er een mededeling ter afsluiting.
- Wanneer de installatieprocedure voor het stuurprogramma voltooid is, zult u uw computer opnieuw moeten opstarten.

❖ Installatieprocedure (Macintosh)

Lees eerst aandachtig *Voorzorgen bij het installeren* door alvorens een stuurprogramma te installeren.

- Voor het installeren of verwijderen van het stuurprogramma zult u wellicht toestemming nodig hebben van de beheerder van uw computer. Zorg dat u van tevoren de naam en het wachtwoord van uw beheerder paraat heeft.

1 Plaats de bijgeleverde CD-ROM in het CD-station van de computer.

De CD-ROM map verschijnt.

- Dubbelklik op het CD-pictogram op uw bureaublad als er na het laden van een CD-ROM geen mappen worden aangegeven.

2 Dubbelklik op [DJM-900nexus_M_X.X.X.dmg]

Het [DJM-900nexusAudioDriver] menuscherm verschijnt.

3 Dubbelklik op [DJM-900nexusAudioDriver.pkg]

Het installatiescherm voor het stuurprogramma verschijnt.

4 Controleer de details op het scherm en klik op [Toch doorgaan]

5 Wanneer het scherm met de gebruiksovereenkomst voor de software verschijnt, kiest u [Nederlands], leest u de *Licentie-overeenkomst voor deze Software* aandachtig door en klikt u op [Toch doorgaan].

U kunt kiezen uit diverse talen, afhankelijk van het besturingssysteem van uw computer.

6 Als u akkoord gaat met de voorwaarden in de *Licentie-overeenkomst voor deze Software*, klikt u op **[Akkoord]**.

Als u niet akkoord gaat met de voorwaarden in de *Licentie-overeenkomst voor deze Software*, klikt u op **[Niet akkoord]** om het installeren te stoppen.

7 Volg voor de installatieprocedure de aanwijzingen die op uw scherm verschijnen.

- Klik op **[Annuleren]** om het installeren te stoppen, nadat het al is begonnen.
- Wanneer de installatieprocedure voor het stuurprogramma voltooid is, zult u uw computer opnieuw moeten opstarten.

Aansluiten van de DJM-900NXS op een computer

1 Sluit dit apparaat aan op uw computer via een USB-kabel.

Dit apparaat functioneert als een audio-apparaat volgens de ASIO-normen.

- Deze functie werkt niet met computers die geen ondersteuning bieden voor USB 2.0.
- Tijdens het gebruik van applicaties die geschikt zijn voor ASIO, kunt u **[USB 1/2]**, **[USB 3/4]**, **[USB 5/6]** en **[USB 7/8]** gebruiken als ingangsbronnen.
- Tijdens het gebruik van applicaties die geschikt zijn voor DirectX, kunt u alleen **[USB 1/2]** gebruiken als ingangsbron.
- De aanbevolen werkomgeving voor de computer is afhankelijk van het DJ-applicatieprogramma. Controleer altijd de aanbevolen computer-werkomgeving voor het DJ-applicatieprogramma dat u gebruikt.
- Wanneer er tegelijkertijd een ander USB-geluidsapparaat op de computer is aangesloten, kan dat niet altijd werken of naar behoren herkend worden. Wij raden u aan om alleen de computer en dit apparaat aan te sluiten.
- Bij aansluiten van de computer en dit apparaat raden we u aan om de aansluiting rechtstreeks op de USB-aansluitbus van dit apparaat te maken.

2 Druk op de **[POWER]**-toets.

Schakel dit apparaat in.

- De mededeling **[Apparaatstuurprogramma installeren]** kan verschijnen wanneer de DJM-900NXS voor het eerst wordt aangesloten op een computer of bij aansluiting op de USB-aansluitbus van de computer. Wacht tot de mededeling **[De apparaten zijn gereed voor gebruik]** verschijnt.
- Bij installeren onder Windows XP
 - **[Mag Windows verbinding met Windows Update maken om te zoeken naar software?]** kan verschijnen tijdens de installatieprocedure. Kies dan **[Nee, nu niet]** en klik op **[Volgende]** om door te gaan met installeren.
 - **[Wat moet de wizard doen?]** kan verschijnen tijdens de installatieprocedure. Kies dan **[De software automatisch installeren (aanbevolen)]** en klik op **[Volgende]** om door te gaan met installeren.
 - Als er **[Windows-beveiliging]** op het scherm verschijnt tijdens het installatieproces, klikt u op **[Dit stuurprogramma toch installeren]** om door te gaan met installeren.

Over de hulpprogrammatuur voor het instellen

Het instelprogramma kan worden gebruikt voor de hieronder beschreven controles en instellingen.

- Controleren van de status van de **[DIGITAL, CD/LINE, PHONO, LINE, USB */*]** keuzeschakelaar van dit toestel
- Instellen van het uitgangssignaal voor audiogegevens van dit toestel naar de computer
- Aanpassen van de buffergrootte (bij gebruik van Windows ASIO)
- Controleren welke versie van het stuurprogramma u heeft

❖ **Openen van het instelprogramma**

Voor Windows

Klik op het **[Starten]**-menu > **[Alle programma's]** > **[Pioneer]** > **[DJM-900nexus]** > **[DJM-900nexus Instelfunctie]**.

Voor Mac OS X

Klik op het **[Macintosh HD]**-pictogram > **[Application]** > **[Pioneer]** > **[DJM-900nexus]** > **[DJM-900nexus Instelfunctie]**.

❖ **Controleren van de status van de [DIGITAL, CD/LINE, PHONO, LINE, USB */*] keuzeschakelaar van dit toestel**

Open het instelprogramma voor u begint.

Klik op de **[MIXER INPUT]** tab.

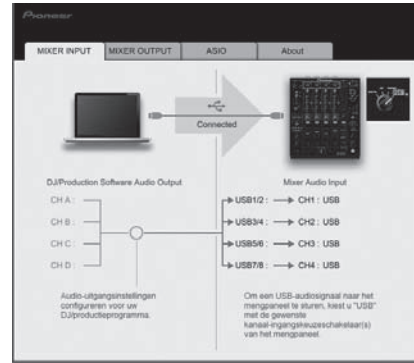

❖ **Instellen van het uitgangssignaal voor audiogegevens van dit toestel naar de computer**

Open het instelprogramma voor u begint.

1 Klik op de **[MIXER OUTPUT]** tab.

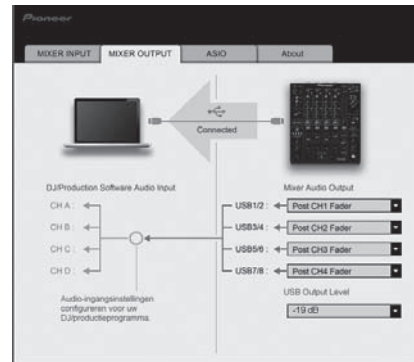

2 Klik op de **[Mixer Audio Output]** van het afrolmenu.

Selecteer de audiogegevens die naar de computer moeten worden gestuurd uit de beschikbare geluidssignalen binnenin dit toestel en maak de vereiste instellingen daarvoor.

CH1	CH2	CH3	CH4
CH1 Timecode PHONO ^[1]	CH2 Timecode CD/LINE ^[1]	CH3 Timecode CD/LINE ^[1]	CH4 Timecode PHONO ^[1]
CH1 Timecode CD/LINE ^[1]	CH2 Timecode LINE ^[1]	CH3 Timecode LINE ^[1]	CH4 Timecode CD/LINE ^[1]
CH1 Timecode DIGITAL ^[1]	CH2 Timecode DIGITAL ^[1]	CH3 Timecode DIGITAL ^[1]	CH4 Timecode DIGITAL ^[1]
POST CH1 Fader ^[2]	POST CH2 Fader ^[2]	POST CH3 Fader ^[2]	POST CH4 Fader ^[2]
Cross Fader A ^[2]	Cross Fader A ^[2]	Cross Fader A ^[2]	Cross Fader A ^[2]
Cross Fader B ^[2]	Cross Fader B ^[2]	Cross Fader B ^[2]	Cross Fader B ^[2]
MIC	MIC	MIC	MIC
REC OUT ^[2]	REC OUT ^[2]	REC OUT ^[2]	REC OUT ^[2]

[1]: De audiogegevens worden geproduceerd met hetzelfde volume waarmee het door dit toestel wordt ontvangen, ongeacht de **[USB Output Level]**-instelling.

[2]: Bij gebruik voor andere applicaties dan opnemen, moet u letten op de instellingen van de DJ-applicatie zodat er geen audiolussen worden aangemaakt. Als er audiolussen worden aangemaakt, kan er geluid worden ingevoerd of geproduceerd met onbedoelde volumes.

3 Klik op de **[USB Output Level]** van het afrolmenu.

Regel het volume van de door dit toestel geproduceerde audiogegevens.

- De **[USB Output Level]**-instelling wordt op alle audiogegevens op dezelfde manier toegepast. Wanneer echter [1] is geselecteerd in de tabel bij stap 2, worden de audiogegevens geproduceerd met hetzelfde volume als waarmee ze door dit toestel ontvangen worden.
- Als er alleen met de volumeregeling van de DJ-software niet voldoende volume geproduceerd kan worden, moet u de **[USB Output Level]**-instelling veranderen om het volume van de door dit toestel geproduceerde audiogegevens aan te passen. Let op dat het geluid niet vervormd raakt wanneer het volume te hoog wordt gezet.

❖ **Aanpassen van de buffergrootte (bij gebruik van Windows ASIO)**

Als er applicatieprogramma's dit apparaat gebruiken als hun vaste audio-apparaat (zoals DJ-programma's, enz.), sluit u die programma's dan voordat u de buffercapaciteit aanpast.

Open het instelprogramma voor u begint.

Klik op de [ASIO] tab.



- Een ruime buffercapaciteit is nuttig om de kans op het wegvallen van geluid (dropouts) te voorkomen, maar verhoogt daarentegen de geringe vertraging in de audiosignaaltransmissie (latency).

❖ Controleren welke versie van het stuurprogramma u heeft

Open het instelhulpprogramma voor u begint.

Klik op de [About] tab.

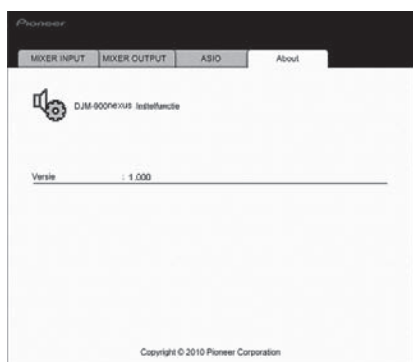

Controleren van de meest recente informatie over het stuurprogramma

Bezoek onze webiste, hieronder vermeld, voor de meest recente informatie over het stuurprogramma voor exclusief gebruik met dit apparaat.
<http://www.prodjnet.com/support/>

- De werking kan niet worden gegarandeerd wanneer er meerdere van deze mengpanelen zijn aangesloten op een enkele computer.

Bediening

Regelpaneel

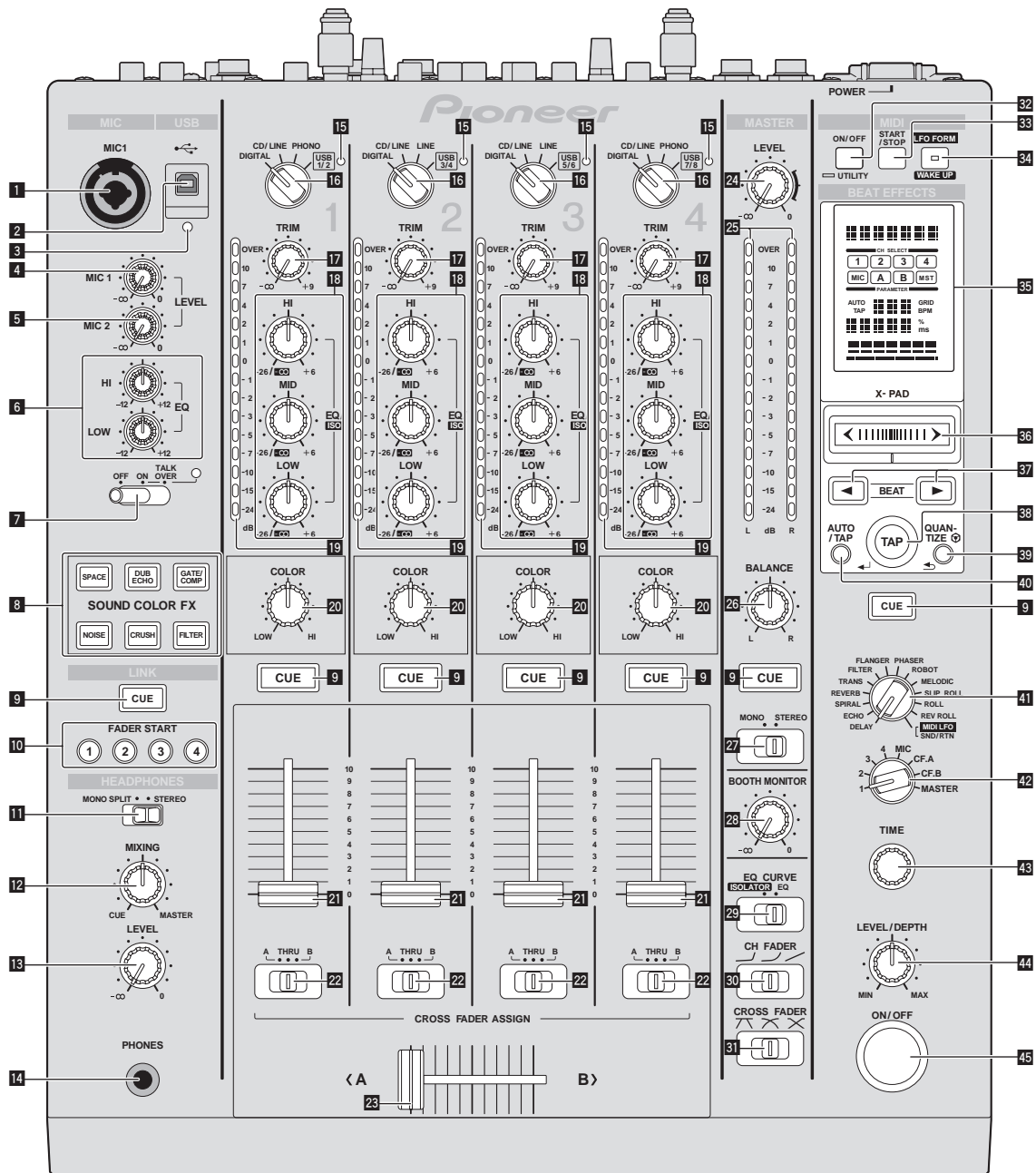

1 MIC1 aansluiting (bladzijde 15)

Voor aansluiten van een microfoon.

2 USB aansluiting (bladzijde 8)

Sluit de computer aan.

3 USB verbindingsindicator

Licht op wanneer er signalen worden uitgewisseld met de computer.

4 MIC1 LEVEL instelling (bladzijde 15)

Regelt het uitgangsniveau van de geluidsweggeve via het [MIC1] kanaal.

5 MIC2 LEVEL instelling (bladzijde 15)

Regelt het uitgangsniveau van de geluidsweggeve via het [MIC2] kanaal.

6 EQ (HI, LOW) instellingen (bladzijde 15)

Deze regelen de toonweergave van de [MIC1] en [MIC2] kanalen.

7 OFF, ON, TALK OVER keuzeschakelaar (bladzijde 15)

Zet de microfoon aan/uit.

8 SOUND COLOR FX toetsen (bladzijde 15)

Deze zetten de SOUND COLOR FX effecten aan/uit.

9 CUE toetsen (bladzijde 14)

Druk op de [CUE] toets(en) voor het kanaal (de kanalen) waarmee u wilt meeluisteren.

10 FADER START (1, 2, 3, 4) toetsen (bladzijde 14)

Hiermee kunt u de fader-startfunctie aan/uit zetten.

11 MONO SPLIT, STEREO keuzeschakelaar (bladzijde 14)

Bepaalt hoe het geluid voor het meeluisteren via de hoofdtelefoon wordt verdeeld.

12 MIXING instellingen (bladzijde 14)

Hiermee kunt u de balans regelen van het meeluistervolume voor het geluid van de kanalen waarvoor de [CUE] wordt ingedrukt en het geluid van het [MASTER] kanaal.

13 LEVEL instelling (bladzijde 14)

Regelt het uitgangsniveau van de geluidsweggeve via de hoofdtelefoon.

14 PHONES aansluiting (bladzijde 14)

Sluit hierop een hoofdtelefoon aan.

- 15 USB audio-ingangssignaalindicator**
Licht op wanneer er geluidssignalen voor de diverse kanalen worden ontvangen van de computer.
- 16 DIGITAL, CD/LINE, PHONO, LINE, USB */* keuzeschakelaar (bladzijde 14)**
Kies de ingangsbron van elk kanaal voor de componenten die op dit apparaat zijn aangesloten.
- 17 TRIM instelling (bladzijde 14)**
Regelt het niveau van de geluidssignalen die binnenkomen via elk kanaal.
- 18 EQ/ISO (HI, MID, LOW) instellingen (bladzijde 14)**
Deze regelen de toonweergave van de diverse kanalen.
- 19 Kanaalniveau-aanduiding (bladzijde 14)**
Toont het geluidsniveau van de diverse kanalen voor ze door de kanaalfaders geleid worden.
- 20 COLOR instellingen (bladzijde 15)**
Deze wijzigen de SOUND COLOR FX parameters van de diverse kanalen.
- 21 Kanaal-fader (bladzijde 14)**
Regelt het niveau van de geluidssignalen die worden uitgestuurd via elk kanaal.
- 22 CROSS FADER ASSIGN (A, THRU, B) keuzeschakelaar (bladzijde 14)**
Stellen de uitgangsbestemming van elk kanaal in op [A] of [B].
- 23 Crossfader-regelaar (bladzijde 14)**
Voor weergave van geluidssignalen die zijn toegewezen via de crossfader-toewijzingschakelaar, overeenkomstig de curvekarakteristiek die is gekozen met de [CROSS FADER] (crossfadercurve-keuzeschakelaar).
- 24 MASTER LEVEL instellingen (bladzijde 14)**
Regelt het uitgangsniveau van de geluidswaergave via het [MASTER] kanaal.
- 25 Hoofdniveau-aanduiding (bladzijde 14)**
Toont het uitgangsniveau van de geluidswaergave via het [MASTER] kanaal.
- 26 BALANCE instellingen (bladzijde 15)**
Voor het regelen van de links/rechts balans van de geluidswaergave via de [MASTER1] aansluitingen enz.
- 27 MONO, STEREO keuzeschakelaar (bladzijde 15)**
Schakelt de geluidswaergave van de [MASTER1] aansluitingen enz. heen en weer tussen mono en stereo.
- 28 BOOTH MONITOR instellingen (bladzijde 15)**
Regelt het niveau van de geluidssignalen die worden weergegeven via de [BOOTH]-aansluiting.
- 29 EQ CURVE (ISOLATOR, EQ) keuzeschakelaar (bladzijde 14)**
Schakelt de functie van de [EQ/ISO (HI, MID, LOW)] instellingen om.
- 30 CH FADER (↘, ↗, ↙) keuzeschakelaar (bladzijde 14)**
Schakelt de kanaalregelcurve-karakteristiek om.
- 31 CROSS FADER (↖, ↗, ✕) keuzeschakelaar (bladzijde 14)**
Voor omschakelen van de crossfader-curvekarakteristiek.
- 32 ON/OFF (UTILITY) knop**
— **ON/OFF:** Zet de MIDI-functie aan/uit (bladzijde 17).
— **UTILITY:** Toont het [USER SETUP] of [CLUB SETUP] scherm (bladzijde 23).
- 33 START/STOP toets (bladzijde 17)**
Verzendt de MIDI-start/MIDI-stop signalen.
- 34 LFO FORM (WAKE UP) knop**
— **LFO FORM:** Wanneer [MIDI LFO] is geselecteerd bij BEAT EFFECT, wordt de golfvorm van het MIDI-sigitaal omgeschakeld telkens wanneer er op de knop wordt gedrukt (bladzijde 20).
— **WAKE UP:** Annuleert de automatische uitschakeling (automatische ruststand) (bladzijde 23).
- 35 Hoofdbeeldscherm**
- 36 X-PAD (bladzijde 16)**
Regelt de kwantitatieve parameter van de BEAT EFFECT functie.
- 37 BEAT ◀, ▶ toetsen (bladzijde 16)**
Bepaalt de beatfractie voor het synchroniseren van het effectgeluid.
- 38 TAP (ENTER) toets**
— **TAP:** Wanneer de BPM meetmethode is ingesteld op [TAP], moet de BPM met de hand worden ingesteld door op de toets te tikken met een vinger (bladzijde 16).
— **ENTER:** Gebruikt om de instellingen van dit toestel te wijzigen (bladzijde 23).
- 39 QUANTIZE knop**
• Gebruikt om de instellingen van dit toestel te wijzigen (bladzijde 23).
- Wanneer de QUANTIZE-functie is ingeschakeld voor het BEAT EFFECT, wordt het effect toegepast op het geluid zonder dat het tempo verloren wordt voor het spelende muziekstuk. (bladzijde 16).
- 40 AUTO/TAP toets (bladzijde 16)**
Schakelt de BPM-meetmethode om.
- 41 DELAY, ECHO, SPIRAL, REVERB, TRANS, FILTER, FLANGER, PHASER, ROBOT, MELODIC, SLIP ROLL, ROLL, REV ROLL, SND/RTN (MIDI LFO) keuzeschakelaar (bladzijde 16)**
Schakelt het BEAT EFFECT effecttype om.
- 42 1, 2, 3, 4, MIC, CF.A, CF.B, MASTER keuzeschakelaar (bladzijde 16)**
Schakelt het kanaal om waarop het BEAT EFFECT zal worden toegepast.
- 43 TIME instelling (bladzijde 16)**
Regelt de tijdparameter van het BEAT EFFECT.
- 44 LEVEL/DEPTH instelling (bladzijde 16)**
Regelt de kwantitatieve parameter van het BEAT EFFECT.
- 45 ON/OFF toets (bladzijde 16)**
Zet de BEAT EFFECT functie aan/uit.

Trek niet te hard aan de knoppen voor de kanaalfader en crossfader. Deze knoppen zijn niet ontworpen om verwijderd te kunnen worden. Te hard aan de knoppen trekken kan leiden tot schade aan het toestel.

Basisbediening

Geluid weergeven

1 Druk op de [POWER]-toets.

Schakel dit apparaat in.

2 Verdraai de [DIGITAL, CD/LINE, PHONO, LINE, USB */*] keuzeschakelaar.

Kies de ingangsbronnen voor de diverse kanalen uit de componenten die op dit apparaat zijn aangesloten.

- [DIGITAL]: Kiest de DJ-speler die is aangesloten op de [DIGITAL]-aansluitingen.
- [PHONO]: Voor keuze van een analoge muziekspeler aangesloten op de [PHONO]-aansluiting.
- [CD/LINE], [LINE]: Voor keuze van een cassetdeck of CD-speler die is aangesloten op de [LINE]-aansluitingen.
- [USB */*]: Voor keuze van het geluid van de computer die is aangesloten op de [USB]-aansluitbus.

3 Draai aan de [TRIM] instelling.

Regelt het niveau van de geluidssignalen die binnenkomen via elk kanaal.

Bij elk van de kanalen licht de kanaalniveau-indicator op wanneer er geluidssignalen goed doorkomen voor dat kanaal.

4 Zet de kanaal-fader in de binnenste stand

Regelt het niveau van de geluidssignalen die worden uitgestuurd via elk kanaal.

5 Schakelt de [CROSS FADER ASSIGN (A, THRU, B)] keuzeschakelaar om.

Schakelt de uitgangsbewoording om, voor elk kanaal.

- [A]: Toewijzen aan [A] (links) van de crossfader.
- [B]: Toewijzen aan [B] (rechts) van de crossfader.
- [THRU]: Selecteer deze stand wanneer u de crossfader niet wilt gebruiken. (De signalen passeren niet door de crossfader.)

6 Stel de crossfader in

Deze handeling is niet nodig als de [CROSS FADER ASSIGN (A, THRU, B)] keuzeschakelaar in de [THRU] stand is gezet.

7 Draai aan de [MASTER LEVEL] instelling.

Geluidssignalen worden uitgestuurd via de [MASTER1] en [MASTER2]-aansluitingen.

De hoofdniveau-indicator licht op.

Bijregelen van de geluidskwaliteit

Draai aan de [EQ/ISO (HI, MID, LOW)]-instellingen voor de diverse kanalen.

Zie *Specificaties* op bladzijde 26 voor het bereik van het geluid dat kan worden bijge-regeld met elk van deze regelaars.

❖ Omschakelen van de functie van de [EQ/ISO (HI, MID, LOW)] instellingen

Schakelt de [EQ CURVE (ISOLATOR, EQ)] keuzeschakelaar om.

- [ISOLATOR]: Functioneer als isolator.
- [EQ]: De equalizerfunctie wordt ingesteld.

Meeluisteren via een hoofdtelefoon

1 Sluit een hoofdtelefoon aan op de [PHONES]-aansluiting

2 Druk op de [CUE] toets(en) voor het kanaal (de kanalen) waarmee u wilt meeluisteren.

3 Schakelt de [MONO SPLIT, STEREO] keuzeschakelaar om.

- [MONO SPLIT]: Het geluid van de kanalen waarvoor [CUE] wordt ingedrukt, wordt weergegeven via de linker oorschelp van de hoofdtelefoon en het geluid van het [MASTER] kanaal via de rechter oorschelp.
- [STEREO]: Het geluid van de kanalen waarvoor u op [CUE] drukt wordt in stereo weergegeven door de hoofdtelefoon.

4 Draai aan de [MIXING] instelling.

Hiermee kunt u de balans regelen van het meeluistervolume voor het geluid van de kanalen waarvoor de [CUE] wordt ingedrukt en het geluid van het [MASTER] kanaal.

5 Draai aan de [LEVEL] instelling voor de [HEADPHONES].

Het geluid van de kanalen waarvoor [CUE] toets is ingedrukt wordt weergegeven via de hoofdtelefoon.

- Wanneer er nog een keer op [CUE] toets wordt gedrukt, wordt het meeluisteren geannuleerd.

Controleren van het geluid van de computer

- Controleer [Gebruik de "LINK MONITOR" functie van Pioneer DJ-mengpanelen.] bij [bestand] > [Voorkeuren] > [Audio] in rekordbox van tevoren. Raadpleeg ook de handleiding van de rekordbox.

1 Sluit een hoofdtelefoon aan op de [PHONES]-aansluiting

2 Sluit een computer aan waarop rekordbox is geïnstalleerd.

Nadere aanwijzingen voor het aansluiten vindt u onder *Aansluiten van ingangsaansluitingen* op bladzijde 7.

3 Keuze van een muziekstuk ter controle met rekordbox

4 Druk op de [CUE] toets voor [LINK].

Het muziekstuk dat u kiest met rekordbox wordt weergegeven via de hoofdtelefoon.

- Wanneer er nog een keer op [CUE] toets wordt gedrukt, wordt het meeluisteren geannuleerd.
- U kunt nu dezelfde procedure volgen als voor *Meeluisteren via een hoofdtelefoon* (stappen 3 t/m 5).

Omschakelen van de kanaalregelcurve

❖ Kies de kanaalregelcurve-karakteristiek.

Schakelt de [CH FADER (↘, ↗, ↖)] keuzeschakelaar om.

- [↘]: De curve stijgt plotseling aan het verre uiteinde.
- [↗]: Er wordt een curve tussen de curves boven en onder ingesteld.
- [↖]: De curve stijgt geleidelijk (het geluid zwelt geleidelijk aan wanneer u de kanaalregelaar van voren naar achteren beweegt).

❖ Kies de crossfadercurve-karakteristiek.

Schakelt de [CROSS FADER (↗, ↘, ↖)] keuzeschakelaar om.

- [↗]: Geeft een steile, stijgende curve (als de crossfader-schuifregelaar wordt weggeschoven van de [A]-kant, worden er onmiddellijk geluidssignalen uitgestuurd via de [B]-kant).
- [↘]: Geeft een curve die het gemiddelde vormt van de curves hierboven en hieronder.
- [↖]: Geeft een heel geleidelijk stijgende (als de crossfader-schuifregelaar wordt weggeschoven van de [A]-kant, zal het geluid aan de [B]-kant geleidelijk aanzwellen, terwijl het geluid aan de [A]-kant geleidelijk wordt afgezwakt).

Start de weergave van een DJ-speler met behulp van de schuifregelaar (fader-start)

Indien via LAN-kabel verbonden met een Pioneer DJ-speler, kunnen handelingen zoals het laten beginnen van de weergave op de DJ-speler worden bediend met de fader van dit toestel.

Sluit vooraf dit apparaat aan op een Pioneer DJ-speler. Nadere aanwijzingen voor het aansluiten vindt u onder *Aansluiten van ingangsaansluitingen* op bladzijde 7. Zie *Omtrent PRO DJ LINK* op bladzijde 15 voor instructies omtrent het instellen van de spelnummers voor Pioneer DJ-spelers.

De fader-startfunctie kan aan of uit worden gezet voor alle DJ-spelers tegelijk. Zie *Instellingen aanpassen* op bladzijde 23 voor de instelprocedure.

❖ Beginnen met afspelen met de kanaal-fader

1 Stel [CROSS FADER ASSIGN (A, THRU, B)] keuzeschakelaar in op [THRU].

2 Druk op een van de [FADER START (1, 2, 3, 4)]-toetsen.

Selecteer het kanaal dat gestart moet worden met de fader-startfunctie.

3 Zet de kanaal-fader in de buitenste stand

4 Stel de cue in op de DJ-speler

De DJ-speler pauzeert de weergave bij het cue-punt.

5 Zet de kanaal-fader in de binnenste stand

Het afspelen begint op de DJ-speler.

- Wanneer u de kanaal-fader terugzet in de oorspronkelijke stand, keert de speler onmiddellijk terug naar het eerder ingestelde cue-punt, om daar de weergave te pauzeren (back-cue).

❖ **Beginnen met afspelen met de crossfader**

1 Stel de [CROSS FADER ASSIGN (A, THRU, B)] keuzeschakelaar in op [A] of [B].

2 Druk op een van de [FADER START (1, 2, 3, 4)]-toetsen.
Selecteer het kanaal dat gestart moet worden met de fader-startfunctie.

3 Stel de crossfader in

Schuif de regelaar naar de tegenovergestelde rand van het kanaal waarvoor u de fader-startfunctie wilt gebruiken.

4 Stel de cue in op de DJ-speler

De DJ-speler pauzeert de weergave bij het cue-punt.

5 Stel de crossfader in

Het afspelen begint op de DJ-speler.

- Wanneer u de crossfader terugzet in de oorspronkelijke stand, keert de speler onmiddellijk terug naar het eerder ingestelde cue-punt, om daar de weergave te pauzeren (back-cue).

Gebruik van een microfoon

1 Sluit een microfoon aan op de [MIC1] of [MIC2]-aansluiting.

2 Stel de [OFF, ON, TALK OVER] keuzeschakelaar in op [ON] of [TALK OVER].

- [ON]: De aanduiding licht op.
- [TALK OVER]: De aanduiding knippert.
- Wanneer u instelt op [TALK OVER] zal het geluid van alle kanalen behalve dat van het [MIC] kanaal met 18 dB (standaardinstelling) worden verzwakt wanneer er een geluid van meer dan -10 dB binnenkomt via de microfoon.
- De [TALK OVER] verzwakking kan worden gewijzigd via [USER SETUP]. Nadere aanwijzingen voor het wijzigen hiervan vindt u onder *Instellingen aanpassen* op bladzijde 23.

3 Draai aan de [MIC1 LEVEL] of [MIC2 LEVEL] instelling.

Regel het uitgangsniveau van de geluidswaergave via het [MIC] kanaal.

- Onthoud dat helemaal naar rechts draaien een enorm hard geluid oplevert.

4 Geef geluidssignalen door via de microfoon.

❖ **Bijregelen van de geluidskwaliteit**

Draai aan de [EQ (HI, LOW)] instellingen voor het [MIC] kanaal.

Zie *Specificaties* op bladzijde 26 voor het bereik van het geluid dat kan worden bijgesteld met elk van deze regelaars.

Overschakelen tussen mono- en stereo-geluid

Hiermee wordt de weergave via de [MASTER1], [MASTER2], [BOOTH], [REC OUT], [PHONES], [DIGITAL MASTER OUT] en [USB]-aansluitingen omgeschakeld tussen mono en stereo.

- Om het via de [USB]-aansluitingen geproduceerde geluidssignaal in te stellen, moet u [REC OUT] selecteren bij [Mixer Audio Output] in het instelhulpprogramma.

Schakelt de [MONO, STEREO] keuzeschakelaar om.

- [MONO]: Voor weergave van mono-geluid.
- [STEREO]: Voor weergave van stereo-geluid.

❖ **De links/rechts-balans van het geluid regelen**

De links/rechts-balans van het geluid dat wordt weergegeven via de [MASTER1], [MASTER2], [BOOTH], [REC OUT], [PHONES], [DIGITAL MASTER OUT] en [USB]-aansluitingen kan worden bijgesteld.

- Om het via de [USB]-aansluitingen geproduceerde geluidssignaal in te stellen, moet u [REC OUT] selecteren bij [Mixer Audio Output] in het instelhulpprogramma.

1 Stel [MONO, STEREO] keuzeschakelaar in op [STEREO].

2 Draai aan de [BALANCE] instelling.

De links/rechts-balans van de geluidswaergave verandert, al naar gelang de richting waarin u de [BALANCE] instelling draait en hoe ver.

- Door draaien naar de uiterste rechterkant wordt alleen het rechter kanaal van stereo-geluid weergegeven. Door draaien naar de uiterste linkerkant wordt alleen het linker kanaal van stereo-geluid weergegeven.

Het geluid wordt weergegeven via de [BOOTH]-aansluiting.

Draai aan de [BOOTH MONITOR] instelling.

Regelt het niveau van de geluidssignalen die worden weergegeven via de [BOOTH]-aansluiting.

Geavanceerde bedieningsfuncties

Omtrent PRO DJ LINK

Wanneer een PRO DJ LINK-compatibele Pioneer DJ-speler (een CDJ-2000, CDJ-900, enz.), een computer met het rekordbox-programma en dit apparaat onderling worden verbonden met LAN-kabels, kunt u de volgende PRO DJ LINK-functies gebruiken.

Nadere bijzonderheden over de PRO DJ LINK-functie vindt u tevens in de gebruiksaanwijzing van de DJ-speler en de bedieningsaanwijzingen voor rekordbox.

Nadere aanwijzingen voor het aansluiten vindt u onder *Aansluiten van ingangsaansluitingen* op bladzijde 7.

- Indien aangesloten via een switching hub kunnen er maximaal 4 DJ-spelers en 2 computers worden aangesloten.
- Gebruik een switching hub die geschikt is voor 100Base-TX-verbindingen. Het is mogelijk dat bepaalde switching hubs niet goed werken.
- Stel voor de DJ-speler hetzelfde nummer in als voor het kanaal waarmee de audiokabel is verbonden.

❖ **LINK MONITOR**

Met deze functie kunt u rekordbox-muziekbestanden die zijn opgeslagen op de computer vlot controleren via een hoofdtelefoon.

❖ **STATUS INFORMATION**

Deze functie geeft aan de DJ-spelers de status van het aangesloten kanaal door (on-air status, kanaalnummer, enz.).

❖ **QUANTIZE**

Wanneer muziekstukken die zijn geanalyseerd met rekordbox worden gebruikt, wordt het muziekstuk op de beat gezet, ook als er op de [ON/OFF]-knop wordt gedrukt van [BEAT EFFECTS], of als het [X-PAD] ruw wordt aangeraakt.

❖ **FADER START**

Het afspelen op de DJ-speler kan worden gestart met de fader van dit toestel (Fader Start Play).

SOUND COLOR FX

Deze effecten veranderen in overeenstemming met de [COLOR]-regelaars voor de verschillende kanalen.

1 Druk op een van de [SOUND COLOR FX]-toetsen.

Hiermee kiest u het soort effect.

De ingedrukte toets gaat knipperen.

- Een overzicht van de soorten effecten vindt u op *Soorten SOUND COLOR FX effecten* op bladzijde 18.
- Het zelfde effect wordt ingesteld voor [CH1] tot [CH4].

2 Draai aan de [COLOR] instelling.

Het effect wordt toegepast op elk kanaal waarvoor de knop werd ingedrukt.

BEAT EFFECT

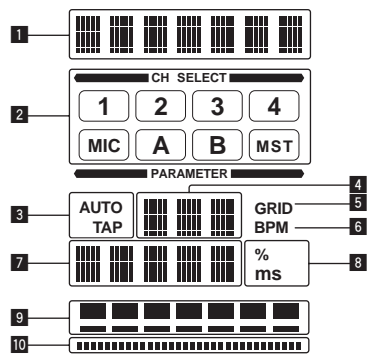

Met deze functie kunt u onmiddellijk diverse effecten instellen volgens het tempo (BPM = beats per minuut) van het op dat moment weergegeven muziekstuk.

1	Effect-schermdoel	De naam van het geselecteerde effect wordt weergegeven.
2	Kanaalkeuze-schermdoel	De naam van het kanaal waarop het effect wordt toegepast wordt weergegeven.
3	AUTO (TAP)	[AUTO] licht op wanneer de BPM-meting staat ingesteld op automatische werking. [TAP] licht op bij gebruik van de handmatige invoerstand.
4	Aanduiding van de BPM-waarde (3 cijfers)	In de automatische stand wordt hier de automatisch gemeten BPM-waarde aangegeven. Wanneer de BPM-waarde niet gemeten kan worden, knippert hier de laatst waargenomen BPM-waarde. In de handmatige invoerstand wordt hier de handmatig ingevoerde BPM-waarde getoond.
5	GRID	Wanneer er muziekstukken worden afgespeeld die zijn geanalyseerd met rekordbox, zal dit oplichten wanneer de QUANTIZE-functie gebruikt kan worden in combinatie met de DJ-speler. Dit knippert of blijft uit als de QUANTIZE-functie niet kan worden gebruikt.
6	BPM	Deze blijft steeds verlicht.
7	Parameter-schermdoel	Hier worden de parameters weergegeven die zijn opgegeven voor de individuele effecten. Wanneer [BEAT ◀, ▶] wordt ingedrukt, wordt de corresponderende beatfractie 1 seconde lang getoond. Wanneer er een waarde buiten het parameterbereik wordt opgegeven met de [BEAT ◀, ▶] toets, verandert de waarde niet en gaat het display knipperen.
8	% (ms)	Deze lichten op volgens de eenheden voor de verschillende effecten.
9	Beat-schermdoel	Dit licht op aan de hand van de geselecteerde beatnummerpositie.
10	Aanraak-schermdoel	Dit licht op wanneer het [X-PAD] wordt aangeraakt.

1 Druk op de **[AUTO/TAP]**-toets.

Kies de BPM-metingsstand.

- **[AUTO]**: Het BPM-tempo van het binnenkomende geluidssignaal wordt automatisch gemeten. De **[AUTO]**-functie wordt ingesteld wanneer dit apparaat wordt ingeschakeld.
- **[TAP]**: De BPM-waarde wordt handmatig gekozen door met een vinger te tikken op **[TAP]** toets.
- Het BPM-meetbereik in de **[AUTO]**-stand loopt van 70 tot 180 BPM. Voor sommige muziekstukken is het mogelijk dat het BPM-tempo niet correct bepaald kan worden. Als het BPM-tempo niet gemeten kan worden, knippert de BPM-waarde op het scherm. In dergelijke gevallen voert u de BPM-waarde handmatig in met de **[TAP]**-toets.

2 Verdraai de **[DELAY, ECHO, SPIRAL, REVERB, TRANS, FILTER, FLANGER, PHASER, ROBOT, MELODIC, SLIP ROLL, ROLL, REV ROLL, SND/RTN (MIDI LFO)]** keuzeschakelaar.

Hiermee kiest u het soort effect.

- Een overzicht van de soorten effecten vindt u op *Soorten BEAT EFFECT* op bladzijde 18.
- Om **[SND/RTN]** te gebruiken, zie *Gebruik van een externe effectgenerator* hieronder.
- Om **[MIDI LFO]** te gebruiken, zie *Gebruiken van MIDI LFO* op bladzijde 17 hieronder.

3 Verdraai de **[1, 2, 3, 4, MIC, CF.A, CF.B, MASTER]** keuzeschakelaar.

Hiermee kiest u het kanaal om het effect op toe te passen.

- **[1] – [4]**: Het effect wordt toegepast op het geluid van het corresponderende kanaal.
- **[MIC]**: Het effect wordt toegepast op het geluid van het **[MIC]**-kanaal.
- **[CF.A], [CF.B]**: Het effect wordt toegepast op het geluid van de crossfader's **[A]** (linker)- of **[B]** (rechterkant).
- **[MASTER]**: Het effect wordt toegepast op het geluid van het **[MASTER]**-kanaal.

- Deze handeling is niet nodig wanneer **[MIDI LFO]** is geselecteerd.

4 Druk op de **[BEAT ◀, ▶]** toets.

Bepaalt de beatfractie voor het synchroniseren van het effectgeluid.

De effecttijd die overeenkomt met de beat-fractie wordt automatisch ingesteld.

5 Druk op de **[ON/OFF]** toets voor **[BEAT EFFECTS]**.

Het effect wordt toegepast op het geluid.

De tijdparameter van het effect is instelbaar door te draaien aan de **[TIME]**-instelling.

De kwantitatieve parameter van het effect is instelbaar door te draaien aan de **[LEVEL/DEPTH]**-instelling.

De **[ON/OFF]** toets knippert wanneer het effect wordt ingeschakeld.

- Wanneer er opnieuw op de **[ON/OFF]** toets wordt gedrukt, wordt het effect uitgeschakeld.

❖ Handmatig invoeren van het aantal BPM

Tik minstens 2 keer op **[TAP]** toets op de maat van de beat (in kwart noten) van de weergegeven muziek.

De gemiddelde waarde van de tussenpozen waarmee de **[TAP]**-toets werd aangetikt, wordt ingesteld als het BPM-tempo.

- Wanneer het BPM-tempo is ingesteld met de **[TAP]**-toets, wordt de beatfractie ingesteld op **[1/1]** en dan wordt de tijd van een enkele beat (kwart noot) ingesteld als de effecttijd.
- Het BPM-tempo is handmatig instelbaar door een de **[TIME]**-instelling te draaien terwijl u de **[TAP]**-toets indrukt.
- De BPM kan worden ingesteld in stappen van 0,1 door op **[AUTO/TAP]** te drukken terwijl **[TAP]** ingedrukt wordt gehouden en **[TIME]** wordt verdraaid terwijl de twee toetsen ingedrukt worden gehouden.

❖ Gebruik van een externe effectgenerator

1 Sluit dit apparaat aan op een externe effectgenerator.

Nadere aanwijzingen voor het aansluiten vindt u onder *Aansluiten van uitgangsaansluitingen* op bladzijde 7.

2 Verdraai de **[DELAY, ECHO, SPIRAL, REVERB, TRANS, FILTER, FLANGER, PHASER, ROBOT, MELODIC, SLIP ROLL, ROLL, REV ROLL, SND/RTN (MIDI LFO)]** keuzeschakelaar.

Selecteer **[SND/RTN (MIDI LFO)]**.

3 Verdraai de **[1, 2, 3, 4, MIC, CF.A, CF.B, MASTER]** keuzeschakelaar.

Hiermee kiest u het kanaal om het effect op toe te passen.

4 Druk op de **[ON/OFF]** toets voor **[BEAT EFFECTS]**.

Het geluid dat door de externe effectgenerator is gegaan wordt uitgestuurd via de **[MASTER]**-kanaal.

- Wanneer er opnieuw op de **[ON/OFF]** toets wordt gedrukt, wordt het effect uitgeschakeld.

❖ Gebruik van de QUANTIZE-functie

Op basis van de GRID-informatie van muziekstukken die al geanalyseerd zijn met rekordbox, kunnen effecten worden toegevoegd aan het geluid zonder het tempo van het spelende muziekstuk te verliezen.

Sluit van tevoren dit apparaat aan op een PRO DJ LINK-geschiedte Pioneer DJ-speler. Nadere aanwijzingen voor het aansluiten vindt u onder *Aansluiten van ingangsaansluitingen* op bladzijde 7.

Muziekbestanden moeten van tevoren worden geanalyseerd met rekordbox om de QUANTIZE-functie te kunnen gebruiken. Voor instructies betreffende het analyseren van muziekbestanden met rekordbox verwijzen we u ook naar de handleiding van rekordbox.

- De QUANTIZE-functie kan niet worden gebruikt wanneer **[REVERB]**, **[ROBOT]**, **[MELODIC]** of **[SND/RTN(MIDI LFO)]** is geselecteerd.
- Om te gebruiken in combinatie met de CDJ-2000 of CDJ-900, moet eerst de firmware worden bijgewerkt tot versie 4.0 of nieuwer. (Vanaf februari 2011)

1 Druk op de **[QUANTIZE]** knop.

De QUANTIZE-functie wordt ingeschakeld.

[GRID] zal oplichten op het hoofddisplay van dit toestel wanneer de GRID-informatie correct ontvangen is van de DJ-speler en om aan te geven dat de QUANTIZE-functie kan worden gebruikt. **[GRID]** knippert als de GRID-informatie niet correct is ontvangen.

- Afhankelijk van de status van de DJ-speler (off-air, scratchen, achteruit spelen enz.), is het wellicht niet mogelijk om de GRID-informatie te ontvangen.

2 Druk op **[ON/OFF]** of **[BEAT EFFECTS]**, of raak het **[X-PAD]** aan.

Het effect wordt toegevoegd aan het geluid in het tempo van het weergegeven fragment.

- Wanneer er opnieuw op **[QUANTIZE]** wordt gedrukt, wordt het QUANTIZE-effect uitgeschakeld.

Bediening van **[X-PAD]**

Bedieningsprocedure	[ON/OFF] knop status van [BEAT EFFECTS]	X-PAD	Effect
①	Uit (brandt)	Loslaten ↔ aanraken	Aan ↔ Uit
②	Aan (knippert)	Loslaten ↔ aanraken	Aan ↔ Aan

❖ Bedieningsprocedure ①

1 Voer stappen 1 t/m 4 van de BEAT EFFECT-procedure uit.

2 Raak het [X-PAD] aan.

Het [X-PAD] zet het effect aan en uit en wijzigt de kwantitatieve parameter.

- Wanneer uw vinger los komt van het [X-PAD], gaat het effect uit.
- Om het effect aan te laten wanneer uw vinger los komt van het [X-PAD], moet u terwijl u het [X-PAD] aanraakt op de [ON/OFF] knop van [BEAT EFFECTS] drukken voor u uw het [X-PAD] loslaat.

❖ Bedieningsprocedure ②

1 Voer stappen 1 t/m 5 van de BEAT EFFECT-procedure uit.

2 Raak het [X-PAD] aan.

Het [X-PAD] wijzigt de kwantitatieve parameter van het effect.

Bedienen van DJ-software met de MIDI-functie

Dit toestel geeft ook informatie door over de stand van knoppen en schuifregelaars via het universele MIDI-protocol.

Indien aangesloten via een USB-kabel op een computer met MIDI-compatibele DJ-software, kan de DJ-software vanaf dit toestel worden bediend.

Installeer van tevoren de DJ-software op uw computer. Maak bovendien de nodige audio- en MIDI-instellingen voor de DJ-software.

- Aanwijzingen voor het instellen van de MIDI-kanalen vindt u op *Instellingen aanpassen* op bladzijde 23.
- Zie voor de berichten die dit toestel doorgeeft *Lijst van MIDI-berichten* op bladzijde 21.

1 Verbind de [USB]-aansluiting van dit apparaat met de computer.

Zie *Aansluiten op het bedieningspaneel* op bladzijde 8 voor nadere details over de aansluitingen.

2 Start de DJ-software.

3 Druk op de [ON/OFF (UTILITY)] knop.

Schakel de MIDI-functie in.

De verzending van MIDI-berichten begint.

- Wanneer een fader of andere regelaar wordt verplaatst, zal er een bericht worden verstuurd dat de nieuwe positie doorgeeft.
- Wanneer de [START/STOP] toets wordt ingedrukt en meer dan 2 seconden ingedrukt wordt gehouden, wordt er een set MIDI-meldingen die corresponderen met de toets, fader of de posities van de instellingen verstuurd (Snapshot).
- Wanneer er nog eens op [ON/OFF (UTILITY)] wordt gedrukt, wordt het versturen van MIDI-meldingen gestopt.
- De MIDI-tijdsklok (met BPM-informatie) wordt altijd verzonden, ongeacht de status van de [ON/OFF/UTILITY] knop.

❖ Voorbereidingen voor het gebruiken van de MIDI LFO-functie

De MIDI-compatibele software, apparatuur enz. (hieronder de "MIDI-ontvangstkant" genoemd) moet worden voorbereid ("geleerd") voor de MIDI LFO-functie gebruikt kan worden.

Voer de juiste handelingen voor het "leren" uit aan de MIDI-ontvangstkant.

- Zie voor de berichten die dit toestel doorgeeft *Lijst van MIDI-berichten* op bladzijde 21.

1 Druk op de [ON/OFF (UTILITY)] knop.

Schakel de MIDI-functie in.

2 Verdraai de [DELAY, ECHO, SPIRAL, REVERB, TRANS, FILTER, FLANGER, PHASER, ROBOT, MELODIC, SLIP ROLL, ROLL, REV ROLL, SND/RTN (MIDI LFO)] keuzeschakelaar.

Selecteer [SND/RTN (MIDI LFO)].

[S/R ⇌ LFO] knippert op het effectgedeelte van het display, waarna [SND/RTN] zal verschijnen.

3 Druk op de [ON/OFF] toets voor [BEAT EFFECTS].

Laat de MIDI-ontvangstkant de MIDI-melding van de [ON/OFF]-toets met betrekking tot het [BEAT EFFECTS] leren.

- De MIDI-melding die door de [ON/OFF]-toets wordt verstuurd met betrekking tot het [BEAT EFFECTS] verschilt wanneer [SND/RTN (MIDI LFO)] is geselecteerd en wanneer iets anders dan [SND/RTN (MIDI LFO)] is geselecteerd.

De MIDI-melding van de [ON/OFF]-toets met betrekking tot het [BEAT EFFECTS] wanneer [SND/RTN (MIDI LFO)] is geselecteerd, wordt alleen verzonden wanneer de handeling wordt uitgevoerd volgens deze procedure.

4 Druk op de [LFO FORM (WAKE UP)] knop.

Laat de MIDI-ontvangstkant de MIDI-melding van de [LFO FORM (WAKE UP)]-toets leren.

[1/7 ▲▲▲] en [1/7 LFO] verschijnen om en om op het effectgedeelte van het display.

- Stel indien nodig de MIDI-mapping in voor andere toetsen en bedieningsorganen.

Omdat de MIDI-melding van de [LFO FORM (WAKE UP)]-toets als een reeks instructies wordt verzonden, kan het zijn dat, mede afhankelijk van de instellingen aan de MIDI-ontvangstkant, de MIDI-melding niet "geleerd" kan worden. Druk op de [LFO FORM (WAKE UP)]-toets en schakel over naar [SND/RTN] om de MIDI-mapping voor andere toetsen en bedieningsorganen in te stellen.

❖ Gebruiken van MIDI LFO

Maak van tevoren de voorbereidingen volgens de procedure onder *Voorbereidingen voor het gebruiken van de MIDI LFO-functie*.

1 Verdraai de [DELAY, ECHO, SPIRAL, REVERB, TRANS, FILTER, FLANGER, PHASER, ROBOT, MELODIC, SLIP ROLL, ROLL, REV ROLL, SND/RTN (MIDI LFO)] keuzeschakelaar.

Selecteer [SND/RTN (MIDI LFO)].

[S/R ⇌ LFO] knippert op het effectgedeelte van het display, waarna [SND/RTN] zal verschijnen.

2 Druk op de [LFO FORM (WAKE UP)] knop.

De verzending van MIDI-signalen begint.

Het golfvormpatroon van het MIDI-signaal verandert telkens wanneer er op [LFO FORM (WAKE UP)] wordt gedrukt.

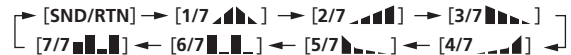

3 Druk op de [BEAT ◀, ▶] toets.

Stel de uitvoertijd voor de golfvorm van het MIDI-signaal in.

4 Druk op [ON/OFF] of [BEAT EFFECTS], of raak het [X-PAD] aan.

De MIDI-melding voor het inschakelen van het effect wordt verstuurd.

- Wanneer de [LFO FORM (WAKE UP)]-toets wordt ingedrukt en een instelling van [1/7 ▲▲▲] – [7/7 ▲▲▲] wordt geselecteerd, kan de MIDI-melding voor de onderstaande toetsen en bedieningsorganen ook worden verzonden wanneer de MIDI-stand is uitgeschakeld.
 - [X-PAD] (Aanraken ↔ loslaten)
 - [CUE]-toets voor het [BEAT EFFECTS]
 - [1, 2, 3, 4, MIC, CF.A, CF.B, MASTER] keuzeschakelaar
 - [LEVEL/DEPTH] instelling
 - [ON/OFF]-toets voor het [BEAT EFFECTS]
- Wanneer de [LFO FORM (WAKE UP)]-toets wordt ingedrukt om te schakelen tussen [SND/RTN] en [MIDI LFO], zal BEAT EFFECT automatisch worden uitgeschakeld.
- Het is niet mogelijk te schakelen te schakelen tussen [SND/RTN] en [MIDI LFO] terwijl het [X-PAD] wordt aangeraakt.

❖ Verzenden van de berichten voor MIDI-start en MIDI-stop

Druk op de [START/STOP] toets voor [MIDI].

- De berichten voor MIDI-start en MIDI-stop worden beurtelings verzonden, telkens wanneer u op de [START/STOP]-toets drukt, ongeacht of de MIDI-functie aan of uit staat.

Bediening van een externe MIDI-sequencer

Dit toestel geeft ook informatie door over de stand van knoppen en schuifregelaars via het universele MIDI-protocol.

Dit apparaat geeft het tempo van de weergegeven geluidsbron (de BPM-informatie) door als de MIDI-tijdsklok. Dit kan worden gebruikt voor het synchroniseren van een externe MIDI-sequencer met het tempo van de geluidsbron.

- Zie voor de berichten die dit toestel doorgeeft *Lijst van MIDI-berichten* op bladzijde 21.
- Externe MIDI-sequencers die niet geschikt zijn voor de MIDI-tijdsklok kunnen niet worden gesynchroniseerd.
- Externe MIDI-sequencers kunnen niet worden gesynchroniseerd voor geluidsbronnen waarvan het BPM-tempo niet betrouwbaar kan worden gemeten.
- MIDI-tijdskloksignalen worden ook doorgegeven bij BPM-waarden die handmatig zijn ingevoerd door het aantikken van de [TAP]-toets met een vinger. Het bereik van de MIDI-tijdsklok loopt van 40 BPM tot 250 BPM.

1 Verbind de [MIDI OUT]-aansluiting met de MIDI IN-aansluiting van de externe MIDI-sequencer met een in de handel verkrijgbare MIDI-kabel.

2 Stel de synchronisatiefunctie van de externe MIDI-sequencer in op "Slave".

3 Druk op de [START/STOP] toets voor [MIDI].

Het MIDI-startbericht wordt verzonden.

4 Druk op [ON/OFF] in het [MIDI]-gedeelte.

De verzending van MIDI-berichten begint.

Soorten effecten

Soorten SOUND COLOR FX effecten

Effectnaam	Beschrijving	COLOR instelling
SPACE	Voegt een nagalmeffect toe aan het oorspronkelijke geluid.	Tegen de klok in draaien: Voegt het nagalm-effect toe aan de midden- en lage tonen. Met de klok mee draaien: Voegt het nagalm-effect toe aan de midden- en hoge tonen.
DUB ECHO	Voegt een echo-effect toe, waarbij het geluid een korte tijd na het oorspronkelijke geluid herhaaldelijk wordt weergegeven en wegsterft.	Tegen de klok in draaien: Voegt het echo-effect alleen toe aan de middentonen. Met de klok mee draaien: Voegt het echo-effect alleen toe aan de hoge tonen.
GATE/COMP	Verandert de textuur van het algehele geluid.	Tegen de klok in draaien: Een gate-effect maakt het geluid strakker, met een verminderd gevoel van volume. Met de klok mee draaien: Een compressoreffect maakt het geluid vetter, met een verhoogd gevoel van volume.
NOISE	Witte ruis geproduceerd binnenin dit apparaat wordt samengemengd met het geluid van het kanaal via een filter en dan weergegeven. <ul style="list-style-type: none"> Het volume kan worden aangepast door de [TRIM]-instellingen voor de respectievelijke kanalen te verdraaien. De geluidskwaliteit kan worden ingesteld door de [EQ/ISO (HI, MID, LOW)]-instellingen te verdraaien. 	Tegen de klok in draaien: De grensfrequentie voor het filter waardoor de witte ruis passeert wordt geleidelijk lager. Met de klok mee draaien: De grensfrequentie voor het filter waardoor de witte ruis passeert wordt geleidelijk hoger.
CRUSH	Comprimeert het oorspronkelijke geluid voor weergave.	Tegen de klok in draaien: Vergroot de vervorming van het geluid. Met de klok mee draaien: Het geluid wordt gecomprimeerde voor het door het hoogdoorlaatfilter passeert.
FILTER	Produceert geluid dat door een filter is gegaan.	Tegen de klok in draaien: Vermindert de afsnijfrequentie van het laagdoorlaatfilter geleidelijk. Met de klok mee draaien: Verhoogt de afsnijfrequentie van het hoogdoorlaatfilter geleidelijk.

Soorten BEAT EFFECT

DELAY ¹

Een vertraagd geluid wordt één keer geproduceerd overeenkomstig de beatfractie die is ingesteld met de [BEAT ◀, ▶] toetsen.

Wanneer een 1/2 beat vertraagd geluid wordt toegevoegd, worden 4 beats nu 8 beats.



BEAT ◀, ▶ toetsen (parameter 1)	Gebruik deze om een vertraging in te stellen van 1/8 – 16/1 in verhouding tot de tijd voor één beat van de BPM.
TIME instelling (parameter 2)	Gebruik deze om de vertragingstijd in te stellen. 1 tot 4000 (ms)
LEVEL/DEPTH instelling (parameter 3)	Gebruik deze om de balans te regelen van het oorspronkelijke geluid en het vertraagde geluid.
X-PAD (parameter 4)	Gebruik deze om de vertragingstijd in te stellen.

ECHO ¹ ²

Een vertraagd geluid wordt verschillende keren geleidelijk verzwakt geproduceerd overeenkomstig de beatfractie die is ingesteld met de [BEAT ◀, ▶] toetsen.

Met 1/1 beat-echo's zullen de vertraagde geluiden wegsterven volgens het tempo van het muziekstuk, ook nadat het inkomend geluid al is afgekapt.

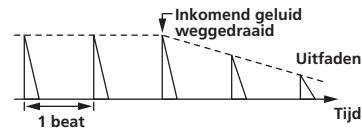

BEAT ◀, ▶ toetsen (parameter 1)	Gebruik deze om een vertraging in te stellen van 1/8 – 16/1 in verhouding tot de tijd voor één beat van de BPM.
TIME instelling (parameter 2)	Gebruik deze om de vertragingstijd in te stellen. 1 tot 4000 (ms)
LEVEL/DEPTH instelling (parameter 3)	Gebruik deze om de balans te regelen van het oorspronkelijke geluid en het echogeluid.
X-PAD (parameter 4)	Gebruik deze om de vertragingstijd in te stellen.

SPIRAL ¹ ²

Deze functie voegt een nagalmeffect toe aan het inkomend geluid.

Wanneer de vertraging wordt gewijzigd, verandert tegelijkertijd de toonhoogte.

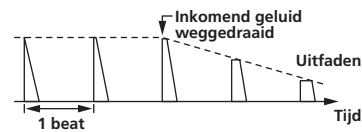

BEAT ◀, ▶ toetsen (parameter 1)	Gebruik deze om een vertraging in te stellen van 1/8 – 16/1 in verhouding tot de tijd voor één beat van de BPM.
TIME instelling (parameter 2)	Gebruik deze om de vertragingstijd in te stellen. 10 tot 4000 (ms)
LEVEL/DEPTH instelling (parameter 3)	Gebruik dit om de balans te regelen van het oorspronkelijke geluid en het effectgeluid en om de kwantitatieve parameter in te stellen.
X-PAD (parameter 4)	Gebruik deze om de vertragingstijd in te stellen.

REVERB ¹ ²

Deze functie voegt een nagalmeffect toe aan het inkomend geluid.

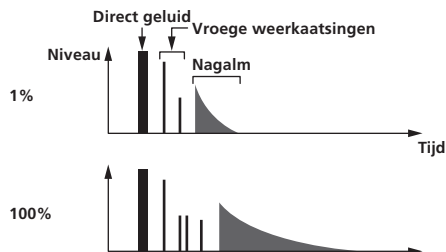

BEAT ◀, ▶ toetsen (parameter 1)	Gebruik deze om de hoeveelheid nagalmeffect in te stellen, van 1 – 100 %.
TIME instelling (parameter 2)	Gebruik deze om de hoeveelheid nagalmeffect te regelen. 1 – 100 (%)
LEVEL/DEPTH instelling (parameter 3)	Regelt de balans tussen het oorspronkelijke geluid en het effectgeluid.
X-PAD (parameter 4)	Bepaalt de grensfrequentie voor het filter.

TRANS ¹

Het geluid wordt afgesneden overeenkomstig de beatfractie die is ingesteld met de [BEAT ◀, ▶] toetsen.

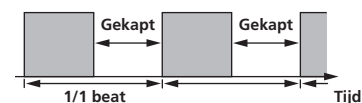

BEAT ◀, ▶ toetsen (parameter 1)	Gebruik deze om een afsnijftijd in te stellen van 1/16 – 16/1 in verhouding tot de tijd voor één beat van de BPM.
TIME instelling (parameter 2)	Gebruik deze om de effecttijd in te stellen. 10 tot 16000 (ms)

LEVEL/DEPTH instelling (parameter 3)	Regelt de balans tussen het oorspronkelijke geluid en het effectgeluid.
X-PAD (parameter 4)	Deze regelt de afsnijtijd.

FILTER¹

De afsnijfrequentie van het filter wordt gewijzigd overeenkomstig de beatfractie die is ingesteld met de **[BEAT ◀, ▶]** toetsen.

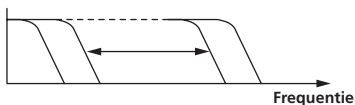

BEAT ◀, ▶ toetsen (parameter 1)	Gebruik deze om de cyclus in te stellen voor het verplaatsen van de afsnijfrequentie als tijd, 1/4 – 64/1 , in verhouding tot de tijd voor één beat van de BPM.
TIME instelling (parameter 2)	Gebruik deze om de plaats in te stellen waar de grensfrequentie verplaatst wordt. 10 tot 32000 (ms)
LEVEL/DEPTH instelling (parameter 3)	Hoe verder u de regelknop naar rechts draait, des te geprononcerder klinkt het effect.
X-PAD (parameter 4)	De cyclus waarmee de grensfrequentie fluctueert, verandert met kleine beetjes.

FLANGER¹

Een flangereffect van 1-cyclus lang wordt geproduceerd overeenkomstig de beatfractie die is ingesteld met de **[BEAT ◀, ▶]** toetsen.

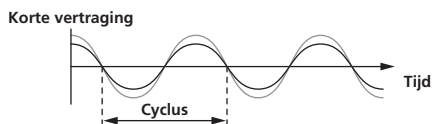

BEAT ◀, ▶ toetsen (parameter 1)	Gebruik deze om een effecttijd in te stellen van 1/4 – 64/1 in verhouding tot de tijd voor één beat van de BPM.
TIME instelling (parameter 2)	Gebruik dit om de cyclus in te stellen waarmee het flangereffect wordt verplaatst. 10 tot 32000 (ms)
LEVEL/DEPTH instelling (parameter 3)	Hoe verder u de regelknop naar rechts draait, des te geprononcerder klinkt het effect. Wanneer u de knop geheel naar links draait, wordt alleen het oorspronkelijk geluid weergegeven.
X-PAD (parameter 4)	De cyclus waarmee het flangereffect fluctueert, verandert met kleine beetjes.

PHASER¹

Het phasereffect wordt gewijzigd overeenkomstig de beatfractie die is ingesteld met de **[BEAT ◀, ▶]** toetsen.

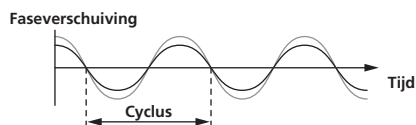

BEAT ◀, ▶ toetsen (parameter 1)	Gebruik deze om de cyclus in te stellen voor het verplaatsen van phasereffect als tijd, 1/4 – 64/1 , in verhouding tot de tijd voor één beat van de BPM.
TIME instelling (parameter 2)	Deze bepaalt de cyclus waarmee het phaser-effect wordt verplaatst. 10 tot 32000 (ms)
LEVEL/DEPTH instelling (parameter 3)	Hoe verder u de regelknop naar rechts draait, des te geprononcerder klinkt het effect. Wanneer u de knop geheel naar links draait, wordt alleen het oorspronkelijk geluid weergegeven.
X-PAD (parameter 4)	De cyclus waarmee het phasereffect fluctueert, verandert met kleine beetjes.

ROBOT¹

Het oorspronkelijke geluid wordt veranderd in een geluid als van een robot.

BEAT ◀, ▶ toetsen (parameter 1)	Gebruik deze om de hoeveelheid effectgeluid in te stellen, van -100 – 100 %.
--	---

TIME instelling (parameter 2)	Gebruik deze om de hoeveelheid effectgeluid te regelen. -100 – 100 (%)
--------------------------------------	--

LEVEL/DEPTH instelling (parameter 3)	Regelt de balans tussen het oorspronkelijke geluid en het effectgeluid.
---	---

X-PAD (parameter 4)	Dit verandert de hoeveelheid effectgeluid.
----------------------------	--

MELODIC^{1 2}

Het middenbereik van het geluid dat binnenkomt op het punt waar de **[ON/OFF]**-toets wordt ingedrukt zal worden opgenomen en het opgenomen geluid wordt gereproduceerd aan de hand van het niveau van het binnenkomende geluid.

BEAT ◀, ▶ toetsen (parameter 1)	Dit stelt de manier in waarop het opgenomen geluid wordt afgespeeld.
TIME instelling (parameter 2)	Dit stelt de manier in waarop het opgenomen geluid wordt afgespeeld.
LEVEL/DEPTH instelling (parameter 3)	Dit regelt de balans tussen het oorspronkelijke geluid en het opgenomen geluid.
X-PAD (parameter 4)	Dit stelt de manier in waarop het opgenomen geluid wordt afgespeeld.

SLIP ROLL^{1 2}

Het geluid dat wordt ingevoerd op het punt waar er op **[ON/OFF]** wordt gedrukt wordt opgenomen en het opgenomen geluid wordt herhaaldelijk gereproduceerd overeenkomstig de beatfractie die is ingesteld met de **[BEAT ◀, ▶]** toetsen. Wanneer de effecttijd verandert, wordt het inkomend geluid opnieuw opgenomen.



BEAT ◀, ▶ toetsen (parameter 1)	Gebruik deze om een effecttijd in te stellen van 1/16 – 16/1 in verhouding tot de tijd voor één beat van de BPM.
TIME instelling (parameter 2)	Gebruik deze om de effecttijd in te stellen. 10 tot 4000 (ms)
LEVEL/DEPTH instelling (parameter 3)	Gebruik deze om de balans te regelen van het oorspronkelijke geluid en de ROLL .
X-PAD (parameter 4)	Gebruik deze om de effecttijd in te stellen.

ROLL^{1 2}

Het geluid dat wordt ingevoerd op het punt waar er op **[ON/OFF]** wordt gedrukt wordt opgenomen en het opgenomen geluid wordt herhaaldelijk gereproduceerd overeenkomstig de beatfractie die is ingesteld met de **[BEAT ◀, ▶]** toetsen.

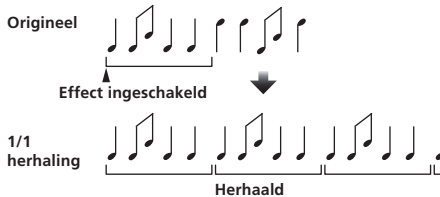

BEAT ◀, ▶ toetsen (parameter 1)	Gebruik deze om een effecttijd in te stellen van 1/16 – 16/1 in verhouding tot de tijd voor één beat van de BPM.
TIME instelling (parameter 2)	Gebruik deze om de effecttijd in te stellen. 10 tot 4000 (ms)
LEVEL/DEPTH instelling (parameter 3)	Gebruik deze om de balans te regelen van het oorspronkelijke geluid en de ROLL .
X-PAD (parameter 4)	Gebruik deze om de effecttijd in te stellen.

REV ROLL^{1 2}

Het geluid dat wordt ingevoerd op het punt waar er op **[ON/OFF]** wordt gedrukt wordt opgenomen en het opgenomen geluid wordt omgekeerd en dan herhaaldelijk gereproduceerd overeenkomstig de beatfractie die is ingesteld met de **[BEAT ◀, ▶]** toetsen.

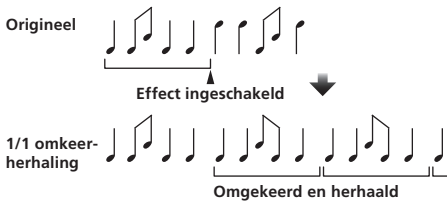

BEAT ◀ ▶ toetsen (parameter 1)	Gebruik deze om een effecttijd in te stellen van 1/16 – 16/1 in verhouding tot de tijd voor één beat van de BPM.
TIME instelling (parameter 2)	Gebruik deze om de effecttijd in te stellen. 10 tot 4000 (ms)
LEVEL/DEPTH instelling (parameter 3)	Gebruik deze om de balans te regelen van het oorspronkelijke geluid en de ROLL .
X-PAD (parameter 4)	Gebruik deze om de effecttijd in te stellen.

SND/RTN (MIDI LFO)

Hierop kunt u een externe effectgenerator, enz. aansluiten.
Door op de [**LFO FORM (WAKE UP)**]-toets te drukken, kunnen MIDI-compatibele software en apparatuur worden aangestuurd via MIDI-signalen.

❖ SND/RTN¹

Hierop kunt u een externe effectgenerator, enz. aansluiten.

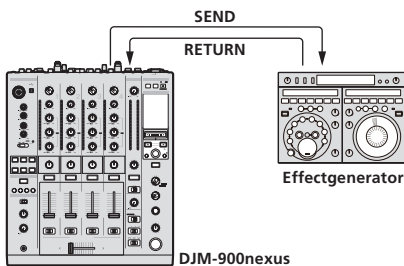

BEAT ◀ ▶ toetsen (parameter 1)	—
TIME instelling (parameter 2)	—
LEVEL/DEPTH instelling (parameter 3)	Regelt het niveau van de geluidssignalen die binnenkomen via de [RETURN]-aansluiting.
X-PAD (parameter 4)	—

❖ MIDI LFO

Het MIDI-signaal (0 – 127) golfvorm wordt gewijzigd overeenkomstig het tempo van het fragment.

Het golfvormpatroon van het MIDI-signaal verandert telkens wanneer er op [**LFO FORM (WAKE UP)**] wordt gedrukt.



BEAT ◀ ▶ toetsen (parameter 1)	Gebruik deze om een uitvoertijd voor de golfvorm in te stellen van 1/4 – 64/1 ten opzichte van 1 beat van de BPM.
TIME instelling (parameter 2)	Gebruik deze om de uitvoertijd voor de golfvorm in te stellen.
LEVEL/DEPTH instelling (parameter 3)	—
X-PAD (parameter 4)	Dit wijzigt het golfvormpatroon van het MIDI-signaal.

- Wanneer [**MIDI LFO**] is geselecteerd, wordt het geluid van de externe effectgenerator die is verbonden met de [**RETURN**]-aansluiting niet ontvangen.

¹ Als het geluid voor het kanaal waarmee u wilt meeluisteren niet wordt weergegeven via het [**MASTER**] kanaal wanneer [**CF.A**], [**CF.B**] of [**MASTER**] is geselecteerd met de [**1**], [**2**], [**3**], [**4**], [**MIC**], [**CF.A**], [**CF.B**], [**MASTER**] keuzeschakelaar, kan er niet worden meegeluiderd, ook niet door op de [**CUE**] toets te drukken voor [**BEAT EFFECTS**].

² Als het effect uit is, kan er niet worden meegeluiderd, ook niet als er op de [**CUE**] toets voor [**BEAT EFFECTS**] wordt gedrukt.

Lijst van MIDI-berichten

Categorie	SW-naam	SW-type	MIDI-berichten						Trigger/Alterneren	Opmerkingen	
			MSB			LSB					
CH1	TRIM	VR	Bn	01	dd	—	—	—	—	0-127	
	HI	VR	Bn	02	dd	—	—	—	—	0-127	
	MID	VR	Bn	03	dd	—	—	—	—	0-127	
	LOW	VR	Bn	04	dd	—	—	—	—	0-127	
	COLOR	VR	Bn	05	dd	—	—	—	—	0-127	
	CUE	BTN	Bn	46	dd	—	—	—	Trigger/Alterneren	UIT=0, AN=127	
	Kanaal-fader	VR	Bn	11	MSB	—	—	—	—	0-127	
	CROSS FADER ASSIGN	SW	Bn	41	dd	—	—	—	—	0, 64, 127	
CH2	TRIM	VR	Bn	06	dd	—	—	—	—	0-127	
	HI	VR	Bn	07	dd	—	—	—	—	0-127	
	MID	VR	Bn	08	dd	—	—	—	—	0-127	
	LOW	VR	Bn	09	dd	—	—	—	—	0-127	
	COLOR	VR	Bn	0A	dd	—	—	—	—	0-127	
	CUE	BTN	Bn	47	dd	—	—	—	Trigger/Alterneren	UIT=0, AN=127	
	Kanaal-fader	VR	Bn	12	MSB	—	—	—	—	0-127	
	CROSS FADER ASSIGN	SW	Bn	42	dd	—	—	—	—	0, 64, 127	
CH3	TRIM	VR	Bn	0C	dd	—	—	—	—	0-127	
	HI	VR	Bn	0E	dd	—	—	—	—	0-127	
	MID	VR	Bn	0F	dd	—	—	—	—	0-127	
	LOW	VR	Bn	15	dd	—	—	—	—	0-127	
	COLOR	VR	Bn	16	dd	—	—	—	—	0-127	
	CUE	BTN	Bn	48	dd	—	—	—	Trigger/Alterneren	UIT=0, AN=127	
	Kanaal-fader	VR	Bn	13	MSB	—	—	—	—	0-127	
	CROSS FADER ASSIGN	SW	Bn	43	dd	—	—	—	—	0, 64, 127	
CH4	TRIM	VR	Bn	50	dd	—	—	—	—	0-127	
	HI	VR	Bn	51	dd	—	—	—	—	0-127	
	MID	VR	Bn	5C	dd	—	—	—	—	0-127	
	LOW	VR	Bn	52	dd	—	—	—	—	0-127	
	COLOR	VR	Bn	53	dd	—	—	—	—	0-127	
	CUE	BTN	Bn	49	dd	—	—	—	Trigger/Alterneren	UIT=0, AN=127	
	Kanaal-fader	VR	Bn	14	MSB	—	—	—	—	0-127	
	CROSS FADER ASSIGN	SW	Bn	44	dd	—	—	—	—	0, 64, 127	
Crossfader-regelaar	Crossfader-regelaar	VR	Bn	0B	MSB	—	—	—	—	0-127	
Fadercurve	CH FADER 	SW	Bn	5E	dd	—	—	—	—	0, 64, 127	
	CROSS FADER 	SW	Bn	5F	dd	—	—	—	—	0, 64, 127	
Master	MASTER LEVEL	VR	Bn	18	dd	—	—	—	—	0-127	
	BALANCE	VR	Bn	17	dd	—	—	—	—	0-127	
	CUE	BTN	Bn	4A	dd	—	—	—	Trigger/Alterneren	UIT=0, AN=127	
	EQ CURVE (ISOLATOR, EQ)	SW	Bn	21	dd	—	—	—	—	0, 127	
BOOTH MONITOR	BOOTH MONITOR	VR	Bn	19	dd	—	—	—	—	0-127	
LINK	CUE	BTN	Bn	73	dd	—	—	—	Trigger/Alterneren	UIT=0, AN=127	
BEAT EFFECTS	◀	BTN	Bn	4C	MSB	—	—	—	Trigger/Alterneren	UIT=0, AN=127	
	▶	BTN	Bn	4D	—	—	—	—	Trigger/Alterneren	UIT=0, AN=127	
	AUTO/TAP	BTN	Bn	45	dd	—	—	—	Trigger/Alterneren	UIT=0, AN=127	
	TAP	BTN	Bn	4E	dd	—	—	—	Alleen trigger	UIT=0, AN=127	
	CUE	BTN	Bn	4B	dd	—	—	—	Trigger/Alterneren	UIT=0, AN=127	
	EFFECT SELECT	DELAY	SW	Bn	2A	dd	—	—	—	[2]	UIT=0, AN=127
		ECHO	SW	Bn	37	dd	—	—	—	[2]	UIT=0, AN=127
		SPIRAL	SW	Bn	2B	dd	—	—	—	[2]	UIT=0, AN=127
		REVERB	SW	Bn	36	dd	—	—	—	[2]	UIT=0, AN=127
		TRANS	SW	Bn	35	dd	—	—	—	[2]	UIT=0, AN=127
		FILTER	SW	Bn	3B	dd	—	—	—	[2]	UIT=0, AN=127
		FLANGER	SW	Bn	32	dd	—	—	—	[2]	UIT=0, AN=127
		PHASER	SW	Bn	39	dd	—	—	—	[2]	UIT=0, AN=127
		ROBOT	SW	Bn	33	dd	—	—	—	[2]	UIT=0, AN=127
		MELODIC	SW	Bn	3D	dd	—	—	—	[2]	UIT=0, AN=127
		SLIP ROLL	SW	Bn	3A	dd	—	—	—	[2]	UIT=0, AN=127
		ROLL	SW	Bn	2E	dd	—	—	—	[2]	UIT=0, AN=127
REV ROLL	SW	Bn	2F	dd	—	—	—	[2]	UIT=0, AN=127		
SND/RTN (MIDI LFO)	SW	Bn	3E	dd	—	—	—	[2]	UIT=0, AN=127		

Categorie	SW-naam		SW-type	MIDI-berichten					Trigger/Alterneren	Opmerkingen	
				MSB		LSB					
BEAT EFFECTS	CH SELECT	CH1	SW	Bn	22	dd	—	—	—	[2]	UIT=0, AN=127
		CH2	SW	Bn	23	dd	—	—	—	[2]	UIT=0, AN=127
		CH3	SW	Bn	24	dd	—	—	—	[2]	UIT=0, AN=127
		CH4	SW	Bn	25	dd	—	—	—	[2]	UIT=0, AN=127
		MIC	SW	Bn	26	dd	—	—	—	[2]	UIT=0, AN=127
		CF.A	SW	Bn	27	dd	—	—	—	[2]	UIT=0, AN=127
		CF.B	SW	Bn	28	dd	—	—	—	[2]	UIT=0, AN=127
	MASTER	SW	Bn	29	dd	—	—	—	[2]	UIT=0, AN=127	
	MIDI LFO	VR	Bn	76	dd	—	—	—	—	0-127	
	QUANTIZE	BTN	9n	76	dd	—	—	—	Trigger/Alterneren	—	
	TIME	SW	Bn	0D	MSB	Bn	2D	LSB	—	—	TIME waarde (Wanneer FLANGER , PHASER of FILTER is geselecteerd, wordt de waarde gehalveerd. Wanneer een negatieve waarde is geselecteerd, wordt deze ingesteld op een positieve waarde.)
	LEVEL/DEPTH	VR	Bn	5B	dd	—	—	—	—	0-127	
	X-PAD	VR	Bn	74	dd	—	—	—	—	Verstuurt de [X-PAD] positie-informatie.	
ON/OFF X-PAD (aanraken)	BTN	Bn	72	dd	—	—	—	[2]	UIT=0, AN=127		
• Wanneer er een ander effect dan [SND/RTN (MIDI LFO)] is geselecteerd bij BEAT EFFECT											
ON/OFF X-PAD (aanraken)	BTN	Bn	40	dd	—	—	—	[2]	UIT=0, AN=127		
• Wanneer [SND/RTN (MIDI LFO)] is geselecteerd bij BEAT EFFECT											
MIC	HI	VR	Bn	1E	dd	—	—	—	0-127		
	LOW	VR	Bn	1F	dd	—	—	—	0-127		
SOUND COLOR FX	NOISE	BTN	Bn	55	dd	—	—	—	Trigger/Alterneren [1]	UIT=0, AN=127	
	SPACE	BTN	Bn	69	dd	—	—	—	Trigger/Alterneren [1]	UIT=0, AN=127	
	GATE/COMP	BTN	Bn	6A	dd	—	—	—	Trigger/Alterneren [1]	UIT=0, AN=127	
	DUB ECHO	BTN	Bn	6B	dd	—	—	—	Trigger/Alterneren [1]	UIT=0, AN=127	
	CRUSH	BTN	Bn	56	dd	—	—	—	Trigger/Alterneren [1]	UIT=0, AN=127	
	FILTER	BTN	Bn	57	dd	—	—	—	Trigger/Alterneren [1]	UIT=0, AN=127	
Fader Start	Fader Start 1	BTN	Bn	58	dd	—	—	—	Trigger/Alterneren	UIT=0, AN=127	
	Fader Start 2	BTN	Bn	59	dd	—	—	—	Trigger/Alterneren	UIT=0, AN=127	
	Fader Start 3	BTN	Bn	5A	dd	—	—	—	Trigger/Alterneren	UIT=0, AN=127	
	Fader Start 4	BTN	Bn	5D	dd	—	—	—	Trigger/Alterneren	UIT=0, AN=127	
HEADPHONES	MIXING	VR	Bn	1B	dd	—	—	—	0-127		
	LEVEL	VR	Bn	1A	dd	—	—	—	0-127		
	Timing Clock	—	F8	—	—	—	—	—	—		
Fader Start	Fader Start 1		9n	66	dd	—	—	—	—	BACK CUE = 0, PLAY = 127	
	Fader Start 2		9n	67	dd	—	—	—	—	BACK CUE = 0, PLAY = 127	
	Fader Start 3		9n	68	dd	—	—	—	—	BACK CUE = 0, PLAY = 127	
	Fader Start 4		9n	69	dd	—	—	—	—	BACK CUE = 0, PLAY = 127	
MIDI	START	BTN	FA	—	—	—	—	—	—	—	
	STOP	BTN	FC	—	—	—	—	—	—	—	

[1] Wanneer het inschakelen van een toets de stand van een andere toets omschakelt van aan naar uit, worden de MIDI aan- en uit-signalen van de beide toetsen doorgegeven. Wanneer er geen toets is die wordt uitgeschakeld, wordt alleen het MIDI aan-signaal van de ingedrukte toets doorgegeven.

[2] Bij omschakelen van de ene stand naar de andere, worden de MIDI ON en OFF signalen verstuurd voor de respectievelijke standen.

- Wanneer de **[START/STOP]**-toets meer dan 1 seconde ingedrukt wordt gehouden, worden MIDI-meldingen die corresponderen met de standen van de toetsen, faders en bedieningsorganen gebundeld verstuurd (Snapshot).

Het MIDI Snapshot verstuurt alle MIDI-meldingen behalve MIDI Start en MIDI Stop.

Instellingen aanpassen

1 Houd [ON/OFF (UTILITY)] tenminste 1 seconde ingedrukt.

Het [USER SETUP]-instelscherm verschijnt.

- Om het [CLUB SETUP]-instelscherm te openen, moet u dit toestel eerst uitschakelen, waarna u [POWER] weer indrukt terwijl u [ON/OFF (UTILITY)] ingedrukt houdt.

2 Druk op de [BEAT ◀, ▶] toets.

Kies het in te stellen item.

3 Druk op de [TAP] toets.

Het scherm schakelt over naar het instelscherm voor de waarde van het item in kwestie.

4 Druk op de [BEAT ◀, ▶] toets.

Verander de ingestelde waarde.

5 Druk op de [TAP] toets.

Voer de ingestelde waarde in.

Het vorige scherm verschijnt weer.

- Druk op [QUANTIZE] om terug te keren naar het vorige scherm zonder de instellingen te veranderen.

6 Druk op de [ON/OFF (UTILITY)] knop.

Sluit het [USER SETUP]-instelscherm.

- Om het [CLUB SETUP]-instelscherm te sluiten, drukt u op de [POWER]-toets om dit toestel uit te schakelen.

Omtrent de automatische ruststandfunctie

Wanneer [Auto Standby] staat ingesteld op [ON], wordt het toestel automatisch uit (standby) gezet als er meer dan 4 uur verstrijken en aan al de onderstaande voorwaarden is voldaan.

- Als geen van de bedieningsknoppen of regelaars wordt bediend.
- Als er geen geluidssignalen van -10 dB of meer binnenkomen via de ingangsaansluitingen van dit apparaat.
- Als er geen PRO DJ LINK-aansluitingen worden gemaakt.
- Wanneer [LFO FORM (WAKE UP)] wordt ingedrukt, wordt de paraatstand geannuleerd.
- Bij aflevering van dit apparaat staat de energiebesparingsfunctie ingeschakeld. Als u de energiebesparingsfunctie niet wilt gebruiken, zet u [Auto Standby] op [OFF].

Over de talk-over functie (inspreekniveau)

De talk-over functie (inspreekniveau) heeft de twee hieronder beschreven standen.

- [ADV] (Geavanceerd inspreekniveau (talk-over)): Alleen de middentonen van het geluid van de kanalen anders dan het [MIC] kanaal worden verzwakt overeenkomstig de ingestelde [Talk Over LEVEL] waarde en de weergave.

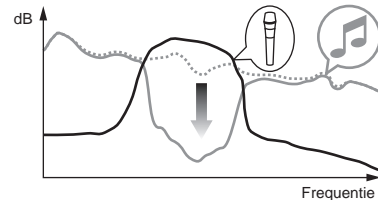

- [NOR] (normaal inspreekniveau (talk-over)): Het geluid van de kanalen anders dan het [MIC] kanaal wordt verzwakt overeenkomstig de ingestelde [Talk Over LEVEL] waarde en de weergave.

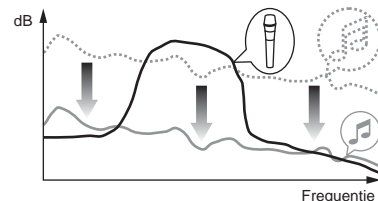

Voorkeuringinstellingen maken

*: Instellingen bij aanschaf

Funcie	Optionele instellingen	Schermweergave	Ingestelde waarde	Beschrijving
USER SETUP	Fader Start	F.S.	ON, OFF*	Zet de fader-startfunctie aan en uit voor alle DJ-spelers die zijn verbonden met de [LINK]-aansluitingen.
	MIDI CH	MIDI CH	1* tot 16	Voor instellen van het MIDI-kanaal.
	MIDI Button Type	MIDI BT	TGL*, TRG	Selecteert de MIDI-signaalverzandmethode, [TGL (TOGGLE)] of [TRG (TRIGGER)].
	Talk Over Mode	TLK MOD	ADV*, NOR	Selecteert de stand van de talk-over functie (inspreekniveau), [ADV (ADVANCED)] of [NOR (NORMAL)].
Talk Over LEVEL	TLK LVL	-6 dB, -12 dB, -18 dB*, -24 dB	Stelt het verzwakkingsniveau in voor de talk-over functie (inspreekniveau).	
CLUB SETUP	Digital Master Out Level	DOUT LV	-19 dB*, -15 dB, -10 dB, -5 dB	Stelt het maximum niveau in van het geluid dat wordt weergegeven via de [DIGITAL MASTER OUT]-aansluitingen. ^[1]
	Digital Master Out Sampling Rate	DOUT FS	48 kHz, 96 kHz*	Stelt de digitale signaalbemonsteringswaarde in.
	MASTER ATT.	MST ATT	-6 dB, -3 dB, 0 dB*	Stelt het verzwakkingsniveau in van het geluid dat wordt weergegeven via de [MASTER1] en [MASTER2]-aansluitingen.
	Auto Standby	AUTOSTB	ON*, OFF	Activeert en deactiveert de automatische ruststandfunctie.
	Mic Output To Booth Monitor	MIC BTH	ON*, OFF	Bepaalt of er wel of geen microfoongeluiden worden uitgestuurd via de [BOOTH]-aansluitingen.
	PC UTILITY	PC UTLY	ON*, OFF	Stelt in of het instelhulpprogramma van de computer automatisch moet worden opgestart wanneer er een USB-kabel wordt aangesloten.
Factory Reset	INITIAL	YES, NO*	Alle instellingen in de beginstand terugzetten.	

[1]: Let op, want het weergegeven geluid kan ook vervormd raken wanneer de masterniveau-indicator niet helemaal tot boven toe oplicht.

Aanvullende informatie

Verhelpen van storingen

- Verkeerde bediening kan vaak de oorzaak zijn van een schijnbare storing of foutieve werking. Wanneer u denkt dat er iets mis is met dit apparaat, controleert u eerst de onderstaande punten. Soms ligt de oorzaak van het probleem bij een ander apparaat. Controleer daarom ook de andere componenten en elektrische apparatuur die gebruikt wordt. Als u het probleem aan de hand van de onderstaande controlepunten niet kunt verhelpen, verzoekt u dan uw dichtstbijzijnde officiële Pioneer onderhoudsdienst of uw vakhandelaar om het apparaat te laten repareren.
- De disc-speler kan soms niet goed werken vanwege statische elektriciteit of andere externe invloeden. In dergelijke gevallen kunt u de normale werking herstellen door de stekker even uit het stopcontact te trekken en die even later weer in te steken.

Probleem	Controle	Oplossing
De stroom wordt niet ingeschakeld. Er klinkt niet of nauwelijks geluid.	Is het netsnoer naar behoren aangesloten? Staat de [DIGITAL, CD/LINE, PHONO, LINE, USB */*] keuzeschakelaar in de juiste stand? Zijn de aansluitnoeren goed aangesloten? Zijn de aansluitbussen en de stekkers vuil?	Steek de netsnoerstekker in het stopcontact. Draai de [DIGITAL, CD/LINE, PHONO, LINE, USB */*] keuzeschakelaar naar de ingangsbron voor het kanaal. (bladzijde 14) Zorg dat de aansluitnoeren juist zijn aangesloten. (bladzijde 7) Maak de aansluitbussen en de stekkers schoon voordat u aansluitingen gaat maken.
Er wordt geen digitaal geluid weergegeven.	Staat [MASTER ATT.] ingesteld op [-6 dB] , enz.? Is de bemonsteringsfrequentie (fs) voor de digitale audio-uitgang wel geschikt voor het aangesloten apparaat?	Ga naar het [USER SETUP] scherm en wijzig [MASTER ATT.] . (bladzijde 23) In het [CLUB SETUP] -scherm stelt u [Digital Master Out Sampling Rate] in volgens de specificaties van de aangesloten apparatuur. (bladzijde 23)
Vervorming in het geluid.	Is het uitgangsniveau van de geluidsweggeve via het [MASTER] kanaal correct ingesteld? Is het niveau van het inkomend geluid voor elk kanaal goed ingesteld?	Verstel de [MASTER LEVEL] -instelling zodanig dat de hoofdkanaalniveau-indicator oplicht tot ongeveer [0 dB] bij het pieksignaalniveau. (bladzijde 14) Stel [MASTER ATT.] in op [-3 dB] of [-6 dB] . (bladzijde 23) Verstel de [TRIM] -instelling zodanig dat de kanaalniveau-indicator oplicht tot ongeveer [0 dB] bij het pieksignaalniveau. (bladzijde 14)
De crossfader werkt niet.	Zijn de [CROSS FADER ASSIGN (A, THRU, B)] keuzeschakelaars correct ingesteld?	Stel de [CROSS FADER ASSIGN (A, THRU, B)] keuzeschakelaar correct in voor de diverse kanalen. (bladzijde 14)
Het starten van de DJ-speler via de fader lukt niet.	Staat [FADER START] ingesteld op [OFF] ? Is de DJ-speler juist aangesloten op de [LINK] -aansluiting? Zijn de audiosnoeren goed aangesloten? Is het nummer van de DJ-speler correct ingesteld?	Ga naar het [USER SETUP] scherm en stel [FADER START] in op [ON] . (bladzijde 23) Zorg dat de DJ-speler juist is aangesloten op de [LINK] -aansluiting via een LAN-kabel. (bladzijde 7) Sluit de audio-ingangsaansluitingen van dit apparaat met een audiosnoer aan op de audio-uitgangsaansluitingen van de DJ-speler. (bladzijde 7) Stel voor de DJ-speler hetzelfde nummer in als voor het kanaal waarmee de audiokabel is verbonden.
De [BEAT EFFECTS] werkt niet.	Is de [1, 2, 3, 4, MIC, CF.A, CF.B, MASTER] keuzeschakelaar correct ingesteld?	Draai de [1, 2, 3, 4, MIC, CF.A, CF.B, MASTER] keuzeschakelaar en selecteer het kanaal waarop u het effect wilt toepassen.
[SOUND COLOR FX] werkt niet.	Staat de [COLOR] -instelling in een geschikte stand?	Draai de [COLOR] -instelling met de klok mee of er tegenin. (bladzijde 15)
De externe effectgenerator is niet te gebruiken.	Is de [ON/OFF] toets voor [BEAT EFFECTS] ingesteld op [ON] ? Is de externe effectgenerator juist aangesloten op de [SEND] of [RETURN] -aansluiting?	Druk op de [ON/OFF] toets voor [BEAT EFFECTS] om [SND/RTN] in te stellen op [ON] . (bladzijde 16) Sluit een externe effectgenerator aan op de [SEND] en de [RETURN] -aansluitingen. (bladzijde 7)
Vervorming in het geluid van een externe effectgenerator.	Is het audio-uitgangsniveau van de externe effectgenerator wel juist ingesteld?	Verstel het audio-uitgangsniveau van de externe effectgenerator.
Het tempo (BPM) is niet meetbaar of de gemeten waarde van het tempo (BPM) is onwaarschijnlijk.	Staat het audio-ingangsniveau te hoog of te laag ingesteld?	Verstel de [TRIM] -instelling zodanig dat de kanaalniveau-indicator oplicht tot ongeveer [0 dB] bij het pieksignaalniveau. (bladzijde 14) Bij sommige muziekstukken kan het niet goed mogelijk zijn om het tempo (BPM) te meten. Gebruik de [TAP] toets om het tempo met de hand in te voeren. (bladzijde 16)
Het gemeten tempo (BPM) verschilt van het tempo dat staat aangegeven op de CD.	—	De waarden kunnen wel eens ietwat verschillen, vanwege de verschillende meetmethoden voor het BPM . Wellicht is het niet nodig correcties te maken.
De MIDI-sequencer laat zich niet synchroniseren.	Is de synchronisatiefunctie van de MIDI-sequencer ingesteld op "Slave"? Is de MIDI-sequencer die u gebruikt wel geschikt voor de MIDI-tijd klok?	Stel de synchronisatiefunctie van de MIDI-sequencer in op "Slave". MIDI-sequencers die niet geschikt zijn voor de MIDI-tijd klok kunnen niet worden gesynchroniseerd.
De MIDI-bedieningsfunctie werkt niet.	Staat het MIDI-kanaal wel ingeschakeld? Zijn alle MIDI-instellingen naar behoren gemaakt?	Druk op de [ON/OFF] toets voor [MIDI] . (Bedienen van DJ-software met de MIDI-functie op bladzijde 17) Voor het gebruik van DJ-programma's met dit apparaat moeten de MIDI-berichten worden toegewezen aan het DJ-programma dat u gebruikt. Zie voor nadere aanwijzingen voor het toewijzen van berichten de handleiding van uw DJ-software.
Dit apparaat wordt niet herkend nadat het is aangesloten op een computer. USB-indicator is uit of knippert.	Is het stuurprogramma wel goed geïnstalleerd op uw computer?	Installeer het stuurprogramma. Als het reeds geïnstalleerd is, moet u het opnieuw installeren. (bladzijde 8)
Het geluid van een computer wordt niet weergegeven door dit apparaat.	Zijn dit apparaat en de computer wel juist aangesloten? Zijn de instellingen voor de geluidsweggeve-apparatuur naar behoren gemaakt? Staat de [DIGITAL, CD/LINE, PHONO, LINE, USB */*] keuzeschakelaar in de juiste stand?	Sluit dit apparaat aan op uw computer met een USB-kabel. (bladzijde 8) Stel in op dit apparaat onder de instellingen voor de geluidsweggeve-apparatuur. Zie voor nadere aanwijzingen over de instellingen voor uw applicatie de gebruiksaanwijzing voor uw applicatie. Stel de [DIGITAL, CD/LINE, PHONO, LINE, USB */*] keuzeschakelaar in op de [USB */*] stand. (bladzijde 14)
Er kan niet worden meegeluisterd met effectgeluid, ook niet wanneer er op de [CUE] toets voor [BEAT EFFECTS] wordt gedrukt.	—	Het circuit dat de echo voor de [ECHO] , [REVERB] , [ROLL] , [SLIP ROLL] en [REV ROLL] -effectgeluiden genereert, bevindt zich achter het effectcircuit, dus het effectgeluid kan niet worden gecontroleerd. Dit is geen storing.
Het geluid zal worden vervormd wanneer een analoge speler wordt verbonden met de [PHONO] aansluitingen van dit toestel. Het is ook mogelijk dat de indicator voor het kanaalniveau niet verandert, ook niet wanneer er aan [TRIM] wordt gedraaid.	Heeft u een analoge speler aangesloten met een ingebouwde phono-equalizer? Is er een audio-interface voor computers aangesloten tussen de analoge speler en dit toestel?	Voor analoge spelers met ingebouwde phono-equalizers moet u de speler aansluiten op de [CD/LINE] of [LINE] -aansluitingen. (bladzijde 7) Als de analoge speler met ingebouwde phono-equalizer een PHONO/LINE keuzeschakelaar heeft, moet u deze op PHONO zetten. Als de audio-interface voor computers een uitgang op lijnniveau heeft, moet u deze aansluiten op de [CD/LINE] of [LINE] -aansluiting. (bladzijde 7) Als de analoge speler een PHONO/LINE keuzeschakelaar heeft, moet u deze op PHONO zetten.

Blokschema

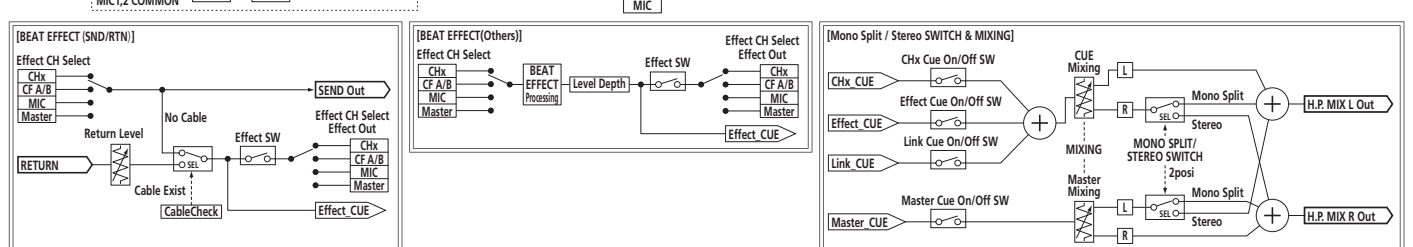
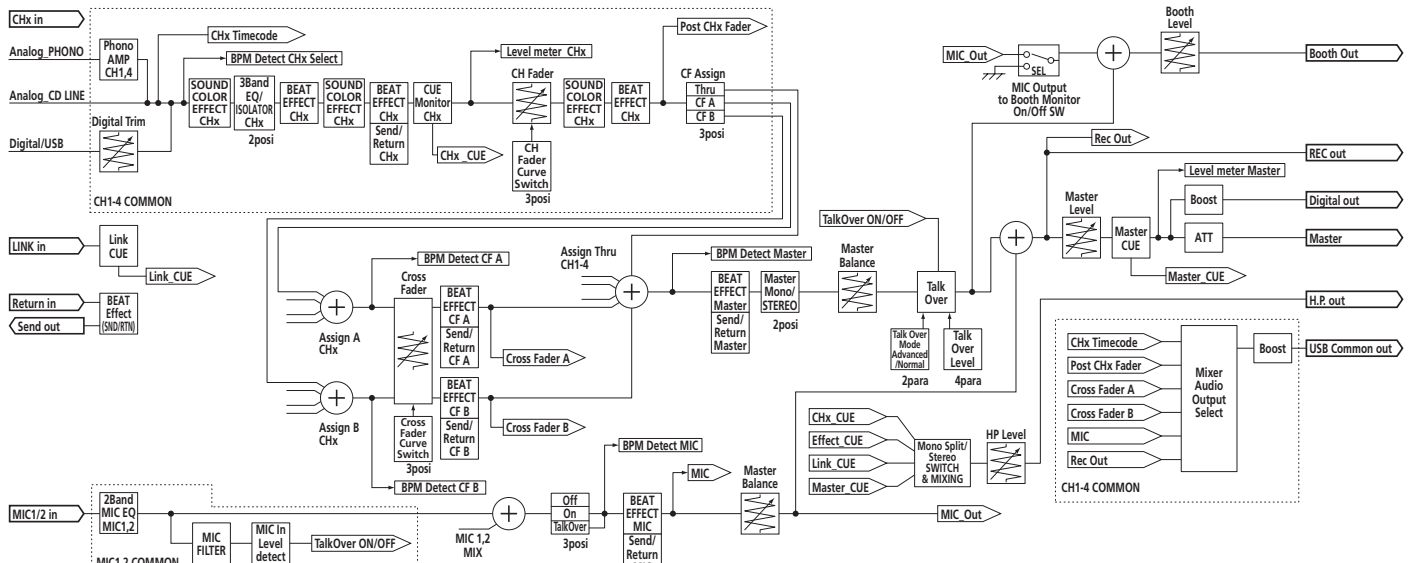
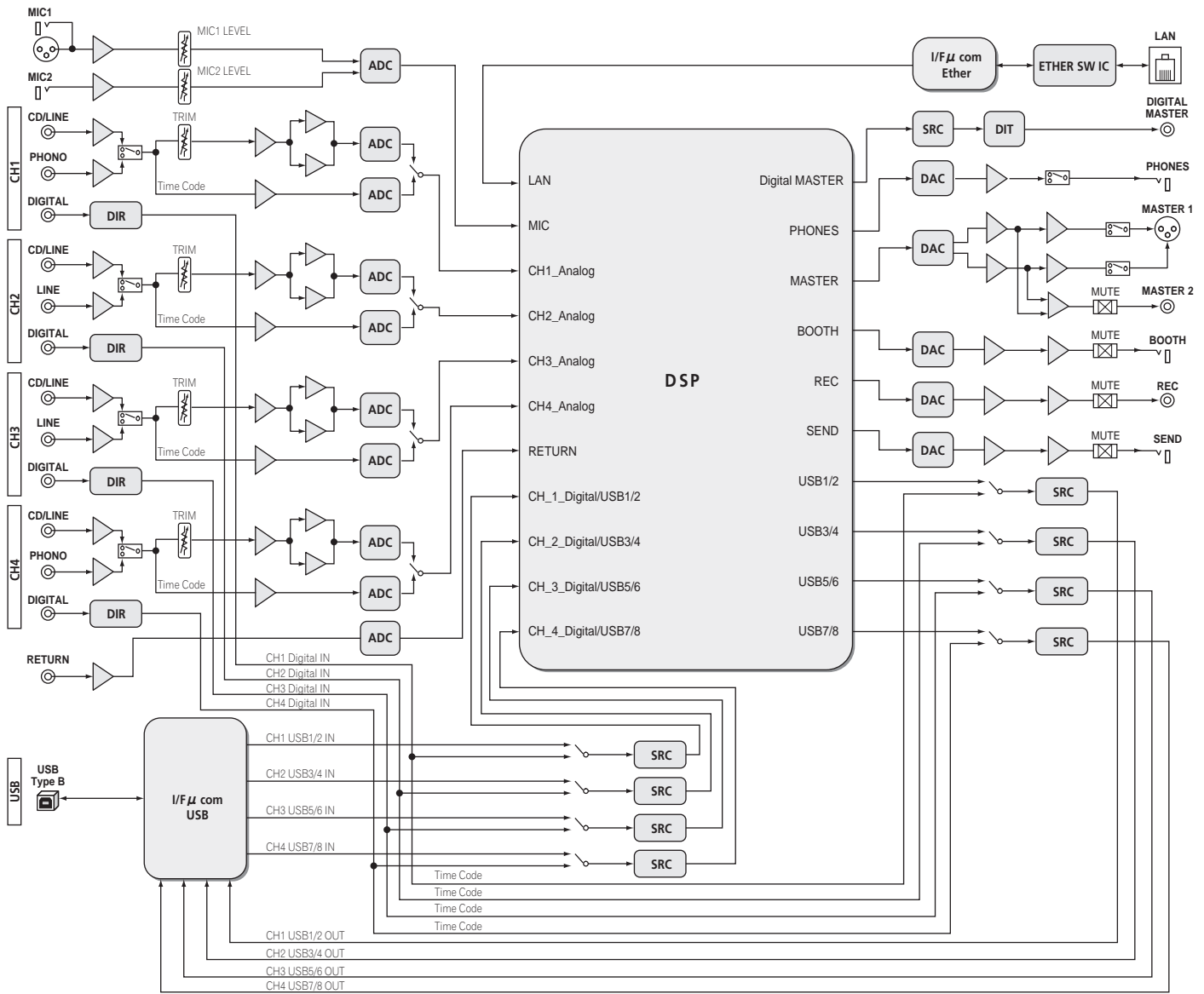

Bepaalde aansprakelijkheid

- Pioneer en rekordbox zijn handelsmerken of gedeponeerde handelsmerken van Pioneer Corporation.
 - Microsoft®, Windows Vista® en Windows® zijn handelsmerken of gedeponeerde handelsmerken van Microsoft Corporation in de Verenigde Staten en/of andere landen.
 - Apple, Macintosh en Mac OS zijn handelsmerken van Apple Inc., geregistreerd in de V.S. en andere landen.
 - ASIO is een handelsmerk van Steinberg Media Technologies GmbH.
- De hierin vermelde namen van bedrijven en hun producten zijn de handelsmerken van hun respectieve eigenaars.

Specificaties

Algemene

Stroomvereisten	220 V tot 240 V wisselstroom, 50 Hz/60 Hz
Stroomverbruik	41 W
Stroomverbruik (in de ruststand)	0,4 W
Gewicht hoofdapparaat	7,1 kg
Buitenafmetingen	331 mm (B) × 107,9 mm (H) × 409 mm (D)
Toegestane bedrijfstemperatuur	+5 °C tot +35 °C
Toegestane luchtvochtigheid	5 % tot 85 % (zonder condensatie)

Audiogedeelte

Bemonsteringswaarde	96 kHz
MASTER D/A-omzetter	32 bits
Andere A/D- en D/A-omzetter	24 bits
Frequentie karakteristiek	
CD/LINE	20 Hz t/m 20 kHz
Signaal/ruisverhouding (nominaal uitgangsvermogen)	
PHONO	88 dB
CD/LINE	105 dB
MIC1, MIC2	84 dB
Totale harmonische vervorming (CD/LINE — MASTER1)	0,005 %
Standaard ingangsniveau / Ingangsimpedantie	
PHONO	-52 dBu/47 kΩ
CD/LINE	-12 dBu/47 kΩ
MIC1	-52 dBu/8 kΩ
MIC2	-52 dBu/12 kΩ
RETURN	-12 dBu/47 kΩ
Standaard uitgangsniveau / Belastingimpedantie / Uitgangsimpedantie	
MASTER1	+8 dBu/10 kΩ/5 Ω of minder
MASTER2	+2 dBu/10 kΩ/22 Ω of minder
REC OUT	-8 dBu/10 kΩ/22 Ω of minder
BOOTH	+8 dBu/10 kΩ/1 kΩ of minder
SEND	-12 dBu/10 kΩ/1 kΩ of minder
PHONES	+8,5 dBu/32 Ω/1 Ω of minder
Nominaal uitgangsniveau / Belastingimpedantie	
MASTER1	+26 dBu/10 kΩ
MASTER2	+22 dBu/10 kΩ
Overspraak (LINE)	82 dB
Kanaal equalizer karakteristiek	
HI	-26 dB tot +6 dB (13 kHz)
MID	-26 dB tot +6 dB (1 kHz)
LOW	-26 dB tot +6 dB (70 Hz)
Microfoonequalizer karakteristiek	
HI	-12 dB tot +12 dB (10 kHz)
LOW	-12 dB tot +12 dB (100 Hz)

In / uitgangsaansluitingen

PHONO -ingangsaansluiting	
Tulpstekkerbussen	2 stk.
CD/LINE ingangsaansluiting	
Tulpstekkerbussen	4 stk.
LINE ingangsaansluiting	
Tulpstekkerbussen	2 stk.
MIC1 ingangsaansluiting	
XLR-aansluiting/klankstekkerbus (Ø 6,3 mm)	1 stk.
MIC2 -ingangsaansluiting	
Klinkstekkerbus (Ø 6,3 mm)	1 stk.
RETURN Ingangsaansluitingen	
Klinkstekkerbus (Ø 6,3 mm)	1 stk.
DIGITAL IN coaxiale ingangsaansluiting	
Tulpstekkerbussen	4 stk.
MASTER -uitgangsaansluiting	
XLR-aansluiting	1 stk.
Tulpstekkerbussen	1 stk.
BOOTH -uitgangsaansluiting	
Klinkstekkerbus (Ø 6,3 mm)	1 stk.
REC OUT -uitgangsaansluiting	
Tulpstekkerbussen	1 set
SEND -uitgangsaansluiting	
Klinkstekkerbus (Ø 6,3 mm)	1 stk.

DIGITAL MASTER OUT coaxiale uitgangsaansluiting

Tulpstekkerbussen	1 set
MIDI OUT -aansluiting	
5-polige DIN	1 stk.
PHONES -uitgangsaansluiting	
Stereo-klankstekkerbus (Ø 6,3 mm)	1 st.
USB -aansluiting	
B type	1 set
LINK -aansluiting	
LAN-aansluiting (100Base-TX)	1 stk.

- De technische gegevens en het ontwerp van dit product kunnen vanwege voortgaande verbetering zonder voorafgaande kennisgeving worden gewijzigd.
- Uitgegeven door Pioneer Corporation. Copyright © 2011 Pioneer Corporation. Alle rechten voorbehouden.

Le damos las gracias por la adquisición de este producto Pioneer. Lea a fondo estas instrucciones de utilización para que aprenda a utilizar correctamente su modelo. Después de haber terminado de leer estas instrucciones, guárdelas en un lugar seguro para, en caso de ser necesario, consultarlas en el futuro. En algunos países o regiones, la forma de la clavija de alimentación y de la toma de corriente pueden ser algunas veces diferentes de la mostrada en las ilustraciones explicativas. Sin embargo, el método de conexión y funcionamiento de la unidad es el mismo.

IMPORTANTE



La luz intermitente con el símbolo de punta de flecha dentro un triángulo equilátero. Está convenido para avisar al usuario de la presencia de "voltaje peligrosa" no aislada dentro el producto que podría constituir un peligro de choque eléctrico para las personas.

CAUTION

RISK OF ELECTRIC SHOCK
DO NOT OPEN



ATENCIÓN:
PARA PREVENIR EL PELIGRO DE CHOQUE ELÉCTRICO NO REMOVER LA TAPA NI LAS PARTES DENTRO NO UTILIZADAS, LLAMAR UNA PERSONA CUALIFICADA.

El punto exclamativo dentro un triángulo equilátero convenido para avisar el usuario de la presencia de importantes instrucciones sobre el funcionamiento y la manutención en la libreta que acompaña el aparato.

D3-4-2-1-1_A1_Es

ADVERTENCIA

Este aparato no es impermeable. Para evitar el riesgo de incendio y de descargas eléctricas, no ponga ningún recipiente lleno de líquido (como pueda ser un vaso o un florero) cerca del aparato ni lo exponga a goteo, salpicaduras, lluvia o humedad.

D3-4-2-1-3_A1_Es

ADVERTENCIA

Antes de enchufar el aparato a la corriente, lea la sección siguiente con mucha atención.

La tensión de la red eléctrica es distinta según el país o región. Asegúrese de que la tensión de la alimentación de la localidad donde se proponga utilizar este aparato corresponda a la tensión necesaria (es decir, 230 V ó 120 V) indicada en el panel lateral.

D3-4-2-1-4*_A1_Es

ADVERTENCIA

Para evitar el peligro de incendio, no ponga nada con fuego encendido (como pueda ser una vela) encima del aparato.

D3-4-2-1-7a_A1_Es

PRECAUCIÓN PARA LA VENTILACIÓN

Cuando instale este aparato, asegúrese de dejar espacio en torno al mismo para la ventilación con el fin de mejorar la disipación de calor (por lo menos 5 cm detrás, y 3 cm en cada lado).

ADVERTENCIA

Las ranuras y aberturas de la caja del aparato sirven para su ventilación para poder asegurar un funcionamiento fiable del aparato y para protegerlo contra sobrecalentamiento. Para evitar el peligro de incendio, las aberturas nunca deberán taparse ni cubrirse con nada (como por ejemplo, periódicos, manteles, cortinas) ni ponerse en funcionamiento el aparato sobre una alfombra gruesas o una cama.

D3-4-2-1-7b*_A1_Es

Entorno de funcionamiento

Temperatura y humedad del entorno de funcionamiento +5 °C a +35 °C; menos del 85 % de humedad relativa (rejillas de refrigeración no obstruidas)

No instale este aparato en un lugar mal ventilado, ni en lugares expuestos a alta humedad o a la luz directa del sol (o de otra luz artificial potente).

D3-4-2-1-7c*_A1_Es

Si la clavija del cable de alimentación de CA de este aparato no se adapta a la toma de corriente de CA que usted desea utilizar, deberá cambiar la clavija por otra que se adapte apropiadamente. El reemplazo y montaje de una clavija del cable de alimentación de CA sólo deberá realizarlos personal de servicio técnico cualificado. Si se enchufa la clavija cortada a una toma de corriente de CA, puede causar fuertes descargas eléctricas. Asegúrese de que se tira de la forma apropiada después de haberla extraído. El aparato deberá desconectarse desenchufando la clavija de la alimentación de la toma de corriente cuando no se proponga utilizarlo durante mucho tiempo (por ejemplo, antes de irse de vacaciones).

D3-4-2-2-1a_A1_Es

PRECAUCIÓN

El interruptor de la alimentación **POWER** de este aparato no corta por completo toda la alimentación de la toma de corriente de CA. Puesto que el cable de alimentación hace las funciones de dispositivo de desconexión de la corriente para el aparato, para desconectar toda la alimentación del aparato deberá desenchufar el cable de la toma de corriente de CA. Por lo tanto, asegúrese de instalar el aparato de modo que el cable de alimentación pueda desenchufarse con facilidad de la toma de corriente de CA en caso de un accidente. Para evitar correr el peligro de incendio, el cable de alimentación también deberá desenchufarse de la toma de corriente de CA cuando no se tenga la intención de utilizarlo durante mucho tiempo seguido (por ejemplo, antes de irse de vacaciones).

D3-4-2-2-2a*_A1_Es

PRECAUCIONES CONCERNIENTES A LA MANIPULACIÓN DEL CABLE DE ALIMENTACIÓN

o me el cable de alimentación por la clavija. o extraiga la clavija tirando del cable. unca toque el cable de alimentación cuando sus manos estén mojadas, ya que esto podría causar cortocircuitos o descargas eléctricas. o coloque la unidad, algún mueble, etc., sobre el cable de alimentación. Asegúrese de no hacer nudos en el cable ni de unirlo a otros cables. os cables de alimentación deberán ser dispuestos de tal forma que la probabilidad de que sean pisados sea mínima. na cable de alimentación da ado podrá causar incendios o descargas eléctricas. e vise el cable de alimentación está da ado , solicite el reemplazo del mismo al centro de servicio autorizado P EE más cercan o, o a su distribuidor.

S002*_A1_Es



Si desea deshacerse de este producto, no lo mezcle con los residuos generales de su hogar. De conformidad con la legislación vigente, existe un sistema de recogida distinto para los productos electrónicos que requieren un procedimiento adecuado de tratamiento, recuperación y reciclado.

Las viviendas privadas en los estados miembros de la UE, en Suiza y Noruega pueden devolver gratuitamente sus productos electrónicos usados en las instalaciones de recolección previstas o bien en las instalaciones de minoristas (si adquieren un producto similar nuevo).

En el caso de los países que no se han mencionado en el párrafo anterior, póngase en contacto con sus autoridades locales a fin de conocer el método de eliminación correcto.

Al actuar siguiendo estas instrucciones, se asegurará de que el producto de desecho se somete a los procesos de tratamiento, recuperación y reciclaje necesarios, con lo que se previenen los efectos negativos potenciales para el entorno y la salud humana.

K058b_A1_Es

Contenido

Cómo leer este manual

Los nombres de las visualizaciones, menús y botones de este manual van entre corchetes. (p. ej.: Canal [MASTER], [ON/OFF], menú [File])

01 Antes de empezar a usar la unidad

Características	5
Contenido de la caja	5

02 Conexiones

Panel trasero	6
Conexión de terminales de entrada	7
Conexión de terminales de salida	7
Conexión al panel de control	8
Acerca del software controlador y el software de utilidad de ajustes.....	8

03 Operaciones

Panel de control	12
Funcionamiento básico.....	14
Operaciones avanzadas	15

04 Tipos de efectos

Tipos de los efectos SOUND COLOR FX.....	18
Tipos de BEAT EFFECT.....	18

05 Lista de mensajes MIDI

06 Cambio de los ajustes

Acerca de la función de espera automática.....	23
Acerca de la función talk-over	23
Configuración de preferencias	23

07 Información adicional

Solución de problemas.....	24
Diagrama en bloques	25
Descargo de responsabilidad	26
Especificaciones	26

Antes de empezar a usar la unidad

Características

Esta unidad es un mezclador DJ tipo estándar para DJ profesionales que emplea la tecnología de la serie DJM de Pioneer, la norma mundial en sonido de clubes. No sólo está equipada con una amplia variedad de funciones para actuaciones de DJ, incluyendo PRO DJ LINK, SOUND COLOR FX y BEAT EFFECT, sino que también usa un diseño de alta calidad de sonido y una disposición de panel muy fácil de usar para ofrecer un fuerte apoyo a todos los DJ profesionales activos en clubes.

SOUND CARD

Esta unidad está equipada con "tarjeta de sonido/interfaz de audio USB".

- A los diferentes canales se pueden asignar hasta 4 juegos de señales procedentes de un solo ordenador, y mezclarlas.
- Las señales de código de tiempo del software DVS (Digital Vinyl System) reproducidas desde un reproductor DJ o un reproductor analógico pueden enviarse al software DVS del usuario. Esto permite hacer la reproducción DJ usando el software DVS sin tener que hacer ninguna conexión complicada.
- Al ordenador se pueden enviar hasta 4 juegos de señales de audio procedentes de diferentes canales (canales 1 a 4, REC OUT, lados A y B del crossfader y micrófono). Esto es muy conveniente para grabar el sonido mezclado.

HIGH SOUND QUALITY

Se han hecho esfuerzos para mejorar la calidad del sonido en las entradas/salidas digitales/analógicas. El procesamiento de sonido con muestreo de 96 kHz, un convertidor A/D de alta calidad de sonido de 24 bits y un convertidor D/A de alta calidad de sonido de 32 bits logran un sonido de alta calidad más potente. Compatible con audio USB de 24 bits/96 kHz.

SOUND COLOR FX

Esta unidad está equipada con 6 tipos de efectos. Los efectos se pueden obtener girando simplemente los controles **[COLOR]** provistos para cada uno de los canales, dejando que los DJ ajusten la calidad del sonido de las pistas introducidas a diferentes canales y realicen interpretaciones con improvisaciones.

BEAT EFFECT

La bien recibida función BEAT EFFECT de la serie DJM ha sido transferida y desarrollada aún más.

Esta unidad ha sido recién equipada con un **[X-PAD]** que permite lograr varios efectos con simples toques, permitiéndole realizar actuaciones en directo intuitivas con mayor libertad.

FADER DE CANAL

Para el fader de canal se usa un fader muy fiable desarrollado recientemente. Comparado con los fader de canales de modelos anteriores de la serie DJM, este nuevo fader aumenta la resistencia con respecto al deterioro causado por el polvo, líquidos, etc. que entran en los fader. El funcionamiento suave se mantiene incluso bajo duras condiciones de uso.

PRO DJ LINK

Las funciones PRO DJ LINK se pueden usar cuando un reproductor DJ de Pioneer compatible con PRO DJ LINK (CDJ-2000, CDJ-900 etc.), un ordenador que tiene instalado rekordbox y esta unidad se conectan mediante un cable LAN.

Para conocer detalles de PRO DJ LINK, vea *Acerca de PRO DJ LINK* en la página 15.

DISPOSICIÓN ESTÁNDAR

Esta unidad emplea la disposición del panel de control de la serie DJM de Pioneer, la norma mundial en mezcladores DJ.

La disposición del panel de control sencilla y directa no sólo facilita las actuaciones de los DJ, sino que también permite que hasta los DJ que usan esta unidad por primera vez puedan usarla sin preocupaciones como un mezclador que se encuentra instalado permanentemente en el club.

Contenido de la caja

- CD-ROM
- Cable USB
- Cable de alimentación
- Tarjeta de garantía
- Manual de Instrucciones (este manual)

Conexiones

Asegúrese de desconectar la alimentación y desenchufar el cable de alimentación de la toma de corriente siempre que haga o cambie conexiones.

Consulte el manual de instrucciones del componente que va a ser conectado.

Conecte el cable de alimentación después de terminar las conexiones entre los aparatos.

Asegúrese de usar el cable de alimentación incluido.

Panel trasero

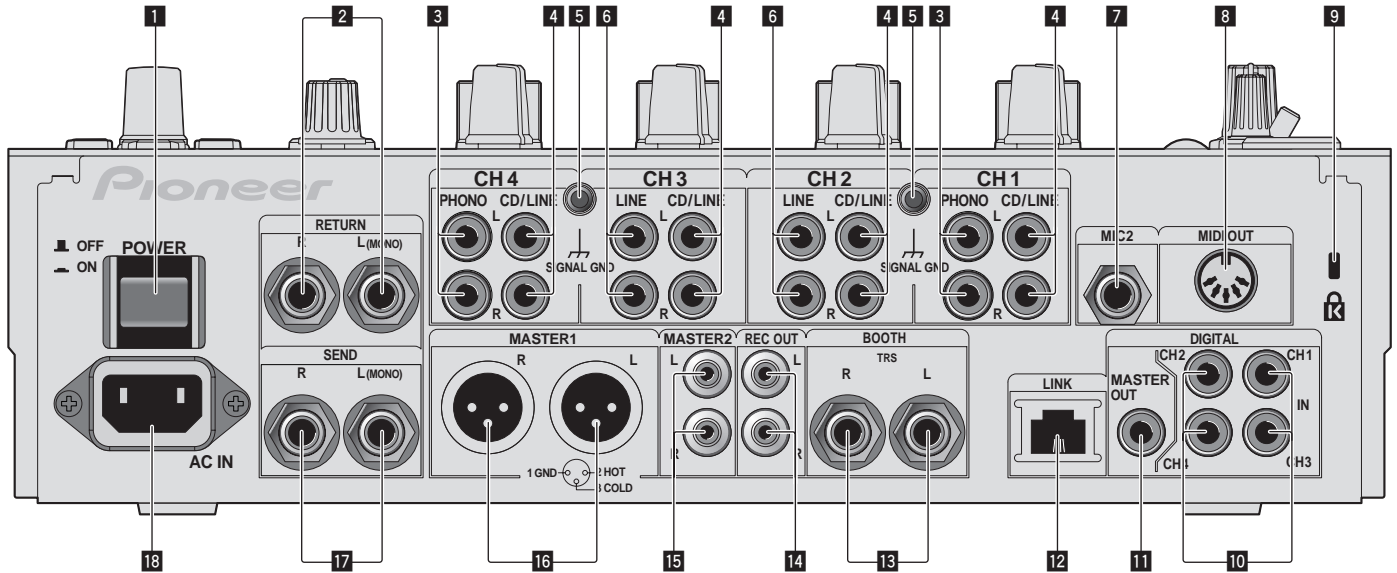

1 Botón POWER (la página 14)

Conecta y desconecta la alimentación de esta unidad.

2 Terminales RETURN (la página 7)

Conecte al terminal de salida de un efector externo. Cuando sólo está conectado el canal [L (MONO)], la entrada del canal [L (MONO)] entra simultáneamente al canal [R].

3 Terminales PHONO (la página 7)

Conecte a un aparato con salida fonográfica (cápsula MM). No introduzca señales de nivel de línea.

Para conectar un aparato a los terminales [PHONO], retire la clavija de cortocircuito insertada en los terminales.

Inserte esta clavija de cortocircuito en los terminales [PHONO] cuando no haya nada conectado a ellos para cortar el ruido externo.

4 Terminales CD/LINE (la página 7)

Conecte a un reproductor DJ o a un componente de salida de nivel de línea.

5 Terminal SIGNAL GND (la página 7)

Conecte aquí el cable de tierra de un reproductor analógico. Esto ayuda a reducir el ruido cuando se conecta un reproductor analógico.

6 Terminales LINE (la página 7)

Conecte a una platina de casete o a un componente de salida de nivel de línea.

7 Terminal MIC2 (la página 7)

Conecte a un micrófono.

8 Terminal MIDI OUT (la página 7)

Conecte esto al terminal MIDI IN de un secuenciador MIDI externo.

9 Ranura de seguridad Kensington

10 Terminal DIGITAL IN (la página 7)

Conecte estos a los terminales de salida coaxial digital de los reproductores DJ, etc. El sonido puede interrumpirse momentáneamente cuando se conmuta la frecuencia de muestreo de la señal de salida.

11 Terminales DIGITAL MASTER OUT (la página 7)

Da salida a las señales de audio del canal maestro.

12 Terminal LINK (la página 7)

Conecte estos a los terminales LINK de los reproductores DJ de Pioneer o a los puertos LAN de los ordenadores que tienen instalado rekordbox (PRO DJ LINK). Para conectar múltiples aparatos, use un concentrador de conmutación (de venta en el comercio).

Use un concentrador de conmutación compatible con 100Base-TX. Algunos concentradores de conmutación pueden no funcionar bien.

13 Terminales BOOTH (la página 7)

Terminales de salida para un monitor de cabina, compatible con la salida equilibrada o desequilibrada para un conector TRS.

14 Terminales REC OUT (la página 7)

Éste es un terminal de salida para grabación.

15 Terminales MASTER2 (la página 7)

Conecte a un amplificador de potencia, etc.

16 Terminales MASTER1 (la página 7)

Conecte a un amplificador de potencia, etc.

17 Terminales SEND (la página 7)

Conecte al terminal de entrada de un efector externo. Cuando sólo está conectado el canal [L (MONO)] sale una señal de audio monofónico.

18 AC IN

Conecte a una toma de corriente con el cable de alimentación incluido. Espere hasta que todas las conexiones entre el equipo estén terminadas antes de conectar el cable de alimentación.

Asegúrese de usar el cable de alimentación incluido.

ADVERTENCIA

Las clavijas de cortocircuito deberán guardarse fuera del alcance de los niños y los bebés. Si alguien traga una de ellas por accidente, póngase en contacto inmediatamente con un médico.

Conexión de terminales de entrada

- Cuando cree un DVS (sistema de vinilo digital) combinando un ordenador, interfaz de audio, etc., tenga cuidado en la conexión de la interfaz de audio a los terminales de entrada de esta unidad y en los ajustes de los conmutadores selectores de entrada. Consulte también el manual de instrucciones del software DJ y de la interfaz de audio.

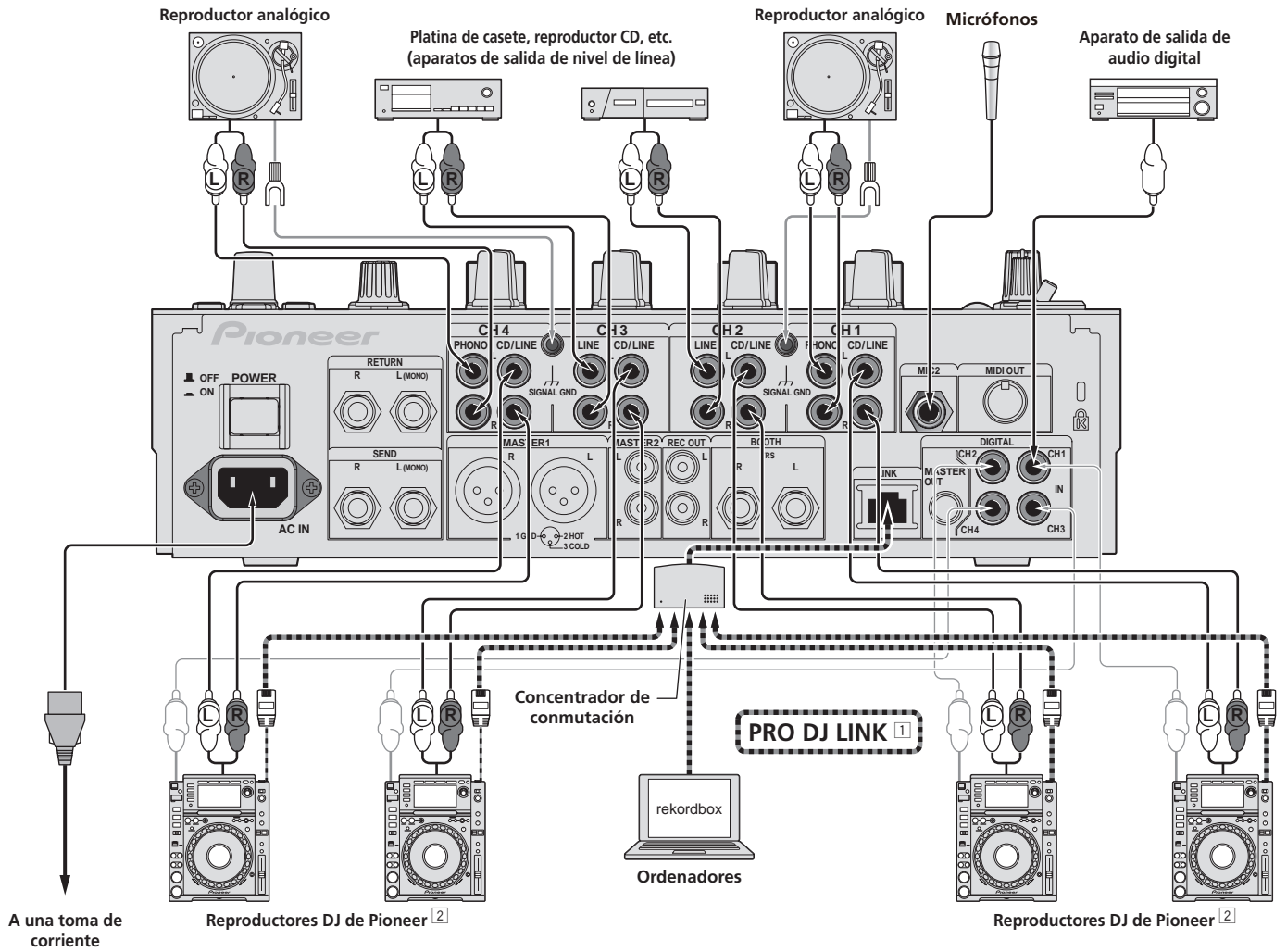

[1] Para conocer detalles de PRO DJ LINK, vea *Acerca de PRO DJ LINK* en la página 15.

[2] Para usar la función de inicio de fader, conecte un cable LAN (la página 14).

Conexión de terminales de salida

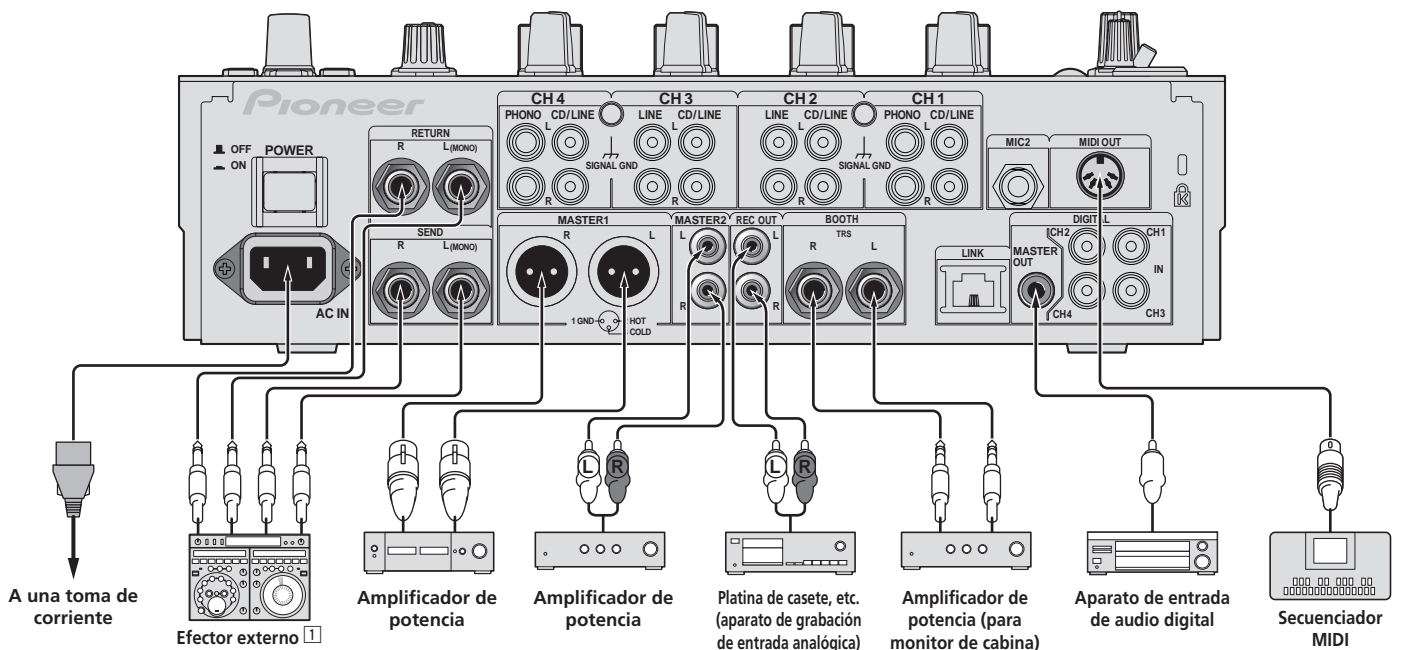

[1] Conecte también el efector externo al terminal [RETURN] (terminal de entrada).

Conexión al panel de control

Asegúrese de conectar usando el cable USB incluido.

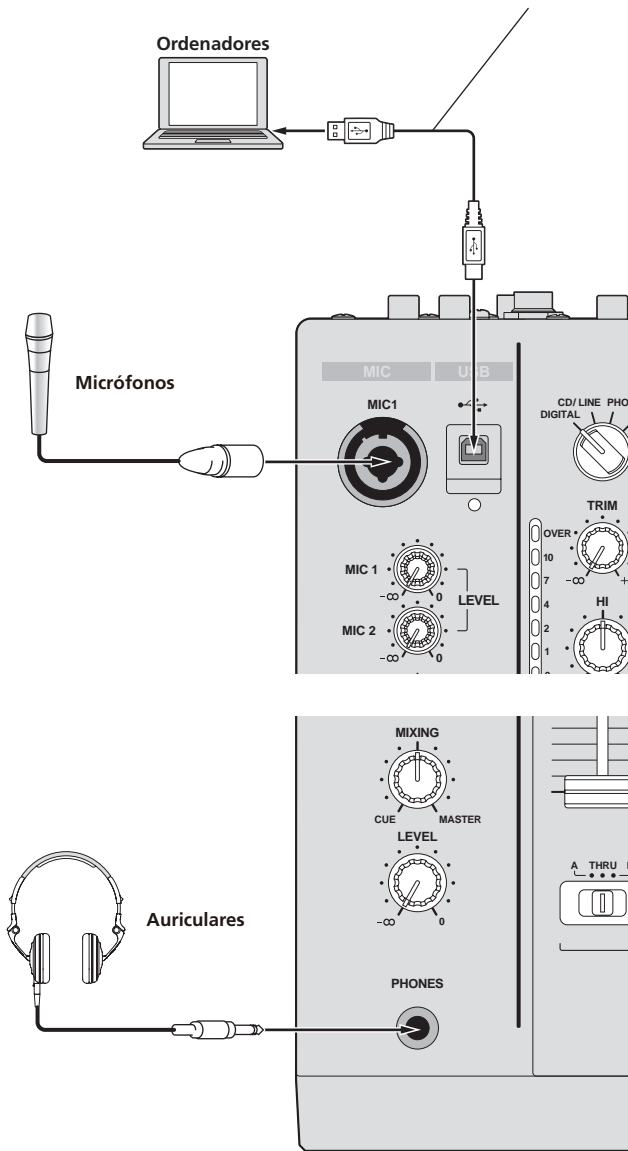

Acerca del software controlador y el software de utilidad de ajustes

Este software controlador es un programa exclusivo que se usa para introducir y para enviar señales de audio desde el ordenador. Para usar esta unidad conectada a un ordenador en el que se ha instalado Windows o Mac OS, instale de antemano el software controlador en el ordenador.

Contrato de Licencia del Software

El presente Contrato de Licencia del Software (en lo sucesivo "Contrato") se formaliza entre usted (tanto la persona que instala el Programa como cualquier entidad legal para la cual actúe dicha persona) (en lo sucesivo "Usted" o "Su") y PIONEER CORPORATION (en lo sucesivo "Pioneer").

LA REALIZACIÓN DE CUALQUIER PASO PARA CONFIGURAR O INSTALAR EL PROGRAMA IMPLICA QUE USTED ACEPTA LAS CONDICIONES DEL PRESENTE CONTRATO DE LICENCIA. EL PERMISO PARA DESCARGAR Y/O UTILIZAR EL PROGRAMA ESTÁ EXPRESAMENTE CONDICIONADO A LOS SIGUIENTES TÉRMINOS. NO SE REQUIERE LA AUTORIZACIÓN ESCRITA O POR MEDIOS ELECTRÓNICOS PARA QUE EL PRESENTE CONTRATO TENGA VALIDEZ LEGAL Y FUERZA EJECUTORIA. EN CASO DE NO ACEPTAR LAS CONDICIONES DEL PRESENTE CONTRATO, NO ESTARÁ AUTORIZADO A UTILIZAR EL PROGRAMA Y DEBERÁ INTERRUMPIR LA INSTALACIÓN O DESINSTALACIÓN, SEGÚN CORRESPONDA.

1 Definiciones

- 1 "Documentación" significa la documentación, especificaciones y contenido de ayuda por escrito que Pioneer normalmente facilita para ayudar en la instalación y utilización del programa.
- 2 "Programa" significa todas y cada una de las partes del software con licencia de Pioneer para su uso según lo estipulado en el presente Contrato.

2 Licencia de programa

- 1 Licencia limitada. Sujeto a las limitaciones del presente Contrato, Pioneer le otorga una licencia limitada, no exclusiva e intransferible (sin derecho a sublicenciar):
 - a Instalar una única copia del programa en la unidad de disco duro de su ordenador, utilizar el programa exclusivamente para fines personales en cumplimiento de lo establecido en el presente Contrato y en la Documentación ("Uso autorizado");
 - b Utilizar la Documentación en beneficio de su Uso autorizado; y
 - c Realizar una copia del programa exclusivamente a efectos de copia de seguridad, siempre y cuando todos los títulos y marcas registradas, derechos de autor y avisos de derechos limitados sean reproducidos en la copia.
- 2 Limitaciones. Usted no podrá copiar ni utilizar el Programa o Documentación salvo en la medida que esté expresamente permitido por el presente Contrato. No podrá ceder, sublicenciar, alquilar, arrendar ni prestar el Programa, ni utilizarlo para formar a terceros, para multipropiedad comercial u oficina de servicios. Usted no podrá modificar, aplicar ingeniería inversa, descompilar o desensamblar el Programa, ni a través de terceros, salvo en la medida en que lo permita de forma expresa la legislación vigente, y sólo tras haber notificado a Pioneer por escrito de sus actividades previstas. No podrá utilizar el Programa en múltiples procesadores sin el previo consentimiento por escrito de Pioneer.
- 3 Propiedad. Pioneer o su otorgante de licencia se reserva cualquier derecho, título o interés en todas las patentes, derechos de autor, marcas registradas, secretos comerciales y otros derechos de propiedad intelectual del Programa y Documentación, y cualquier obra derivada de los mismos. No podrá adquirir otros derechos, expresa o implícitamente, fuera del alcance de la licencia limitada estipulada en el presente Contrato.
- 4 Soporte excluido. Pioneer no está obligado a ofrecer soporte, mantenimiento, actualizaciones, modificaciones o nuevas publicaciones del Programa o Documentación estipulados en el presente Contrato.

3 Exclusión de garantías

EL PROGRAMA Y LA DOCUMENTACIÓN SE OFRECEN "TAL CUAL" SIN REPRESENTACIONES NI GARANTÍAS, Y USTED ACEPTA UTILIZARLOS BAJO SU PROPIO RIESGO. HASTA EL MÁXIMO GRADO PERMITIDO POR LA LEY, PIONEER RENUNCIA DE FORMA EXPRESA A TODA GARANTÍA DE CUALQUIER CLASE EN RELACIÓN AL PROGRAMA Y DOCUMENTACIÓN, YA SEA DE FORMA EXPRESA IMPLÍCITA, POR LEY O QUE SURJAN COMO CONSECUENCIA DEL RENDIMIENTO, TRANSACCIÓN O USO COMERCIAL, INCLUYENDO SIN LIMITACIÓN LAS GARANTÍAS DE COMERCIABILIDAD O IDONEIDAD PARA UN FIN DETERMINADO, PROPÓSITO, CALIDAD SATISFACTORIA, PRECISIÓN, TITULARIDAD O DE NO VIOLACIÓN.

4 Indemnizaciones y recursos ante incumplimiento contractual

Usted acepta que cualquier incumplimiento de las limitaciones del presente Contrato originarán daños irreparables a Pioneer que no podrán verse compensados únicamente con una indemnización por daños y perjuicios. Además de indemnizaciones y otros recursos a los cuales Pioneer pueda tener derecho, usted acepta que Pioneer pueda tomar medidas cautelares para impedir el incumplimiento real, inminente o continuado del presente Contrato.

5 Terminación

Pioneer puede dar por finalizado el presente Contrato en cualquier momento por incumplimiento de una cláusula. Si el presente Contrato queda rescindido, usted dejará de utilizar el Programa, lo eliminará permanentemente del equipo donde esté instalado y destruirá todas las copias del Programa y Documentación que estén en su posesión, y lo confirmará a Pioneer por escrito. Los apartados 2.2, 2.3, 2.4, 3, 4, 5 y 6 seguirán vigentes tras la rescisión del presente Contrato.

6 Términos generales

- 1 Limitaciones de responsabilidad. En ningún caso Pioneer o alguna de sus filiales será responsable en relación al presente Contrato o en cuanto a su contenido, bajo ninguna teoría de responsabilidad, por los daños indirectos, cuantificables, accesorios, consecuentes o punitivos, o daños por pérdida de beneficios, ingresos, negocios, ahorros, datos, uso o gastos de adquisición sustitutiva, incluso si se advirtió de la posibilidad de tales daños o éstos estaban previstos. En ningún caso Pioneer será responsable de aquellos daños que superen los importes abonados por usted a Pioneer o a sus filiales para el Programa. Las partes reconocen que los límites de responsabilidad y la asignación de riesgos del presente Contrato se reflejan en el precio del Programa y constituyen elementos esenciales de la venta entre ambas partes, sin los cuales Pioneer no hubiera ofrecido el Programa ni formalizado el presente Contrato.
- 2 Las limitaciones o exclusiones de la garantía y responsabilidad que se incluyen en el presente Contrato no perjudican ni afectan a sus derechos legales como consumidor y le serán de aplicación sólo en la medida en que dichas limitaciones o exclusiones estén permitidas por la legislación vigente de su territorio.
- 3 Divisibilidad y renuncia. Si se determina que cualquier cláusula del presente Contrato es ilegal, inválida o inaplicable, esa cláusula se aplicará en la medida que sea posible o, en caso de que sea incapaz de ser aplicada, se considerará anulada y eliminada del presente Contrato, y las cláusulas restantes seguirán vigentes y válidas. La renuncia de cualquiera de las partes a los derechos que les correspondieren en virtud del incumplimiento del presente Contrato no se interpretará como una renuncia a ningún otro derecho que les pudiere corresponder en virtud de incumplimientos futuros.
- 4 Sin asignación. Usted no debe asignar, vender, ceder, delegar o hacer un uso distinto del presente Contrato o cualesquiera derechos u obligaciones en relación al mismo, voluntaria o involuntariamente, por efecto de la ley u otra forma, sin el previo consentimiento por escrito de Pioneer. Cualquier supuesta asignación, transferencia o delegación por su parte quedará sin efecto. Sujeto a lo precedente, el presente Contrato será vinculante y redundará en beneficio de las partes y sus respectivos sucesores y designados.
- 5 Indivisibilidad del contrato. El presente Contrato constituye el contrato íntegro entre las partes y reemplaza todos los acuerdos o representaciones anteriores o actuales, orales o escritos, en cuanto al contenido del mismo. El presente Contrato no debe modificarse sin el previo consentimiento por escrito de Pioneer, y ningún documento, uso, costumbre o ley tendrán capacidad para modificar el presente Contrato.
- 6 Usted está de acuerdo con que este Contrato se regulará y constituirá por las leyes de Japón.

Cuidados para la instalación

- Antes de instalar el software controlador asegúrese de apagar esta unidad y desconectar el cable USB de esta unidad y de su ordenador.
- Si conecta esta unidad a su ordenador sin instalar primero el software controlador puede que se produzca un error en su ordenador dependiendo del ambiente del sistema.
- Si ha interrumpido el proceso de instalación mientras éste se ejecutaba, empiece de nuevo desde el principio siguiendo el procedimiento siguiente.
- Lea cuidadosamente *Contrato de Licencia del Software* antes de instalar el software controlador de marca registrada de esta unidad.
- Antes de instalar el software controlador, termine de ejecutar todos los demás programas en su ordenador.
- El software controlador es compatible con los sistemas operativos siguientes.

Sistemas operativos compatibles

Mac OS X (10.3.9 y posterior)		✓
Windows® 7 Home Premium/Professional/Ultimate	versión de 32 bits	✓
	versión de 64 bits	✓
Windows Vista® Home Basic/Home Premium/Business/Ultimate	versión de 32 bits	✓
	versión de 64 bits	✓
Windows® XP Home Edition/Professional Edition (SP2 o posterior)	versión de 32 bits	✓
Windows® XP Professional x64 Edition no es compatible.		

- El CD-ROM incluido contiene programas de instalación en los 12 idiomas siguientes.
Inglés, francés, alemán, italiano, holandés, español, portugués, ruso, chino simplificado, chino tradicional, coreano y japonés
Cuando usa sistemas operativos en otros idiomas, siga las instrucciones de la pantalla para seleccionar **[English (inglés)]**.

Instalación del software controlador

❖ Procedimiento de instalación (Windows)

Lea cuidadosamente *Cuidados para la instalación* antes de instalar el software controlador.

- Para instalar o desinstalar el software controlador necesitará la autorización del administrador de su ordenador. Inicie la sesión como el administrador de su ordenador antes de proseguir con la instalación.

1 Inserte el CD-ROM incluido en la unidad de CD del ordenador.

La carpeta del CD-ROM aparece.

- Si la carpeta del CD-ROM no se visualiza después de cargar un CD-ROM, abra la unidad de CD desde **[Equipo (o Mi PC)]** en el menú **[Iniciar]**.

2 Haga doble clic en [DJM-900nexus_X.XXX.exe]

La pantalla de instalación del controlador aparece.

3 Cuando aparezca la pantalla de selección de idioma, seleccione [Español] y haga clic en [OK].

Puede seleccionar uno de múltiples idiomas dependiendo del ambiente del sistema de su ordenador.

4 Lea cuidadosamente el *Contrato de Licencia del Software* y, si acepta las disposiciones, ponga una marca de verificación en [Acepto.] y haga clic en [OK].

Si no acepta las disposiciones del *Contrato de Licencia del Software*, haga clic en **[Cancelar]** y detenga la instalación.

5 Siga con la instalación según las instrucciones de la pantalla.

Si aparece **[Seguridad de Windows]** en la pantalla mientras se realiza la instalación, haga clic en **[Instalar este software de controlador de todas formas]** y continúe con la instalación.

- Cuando lo instale en Windows XP
Si aparece **[Instalación de hardware]** en la pantalla mientras se realiza la instalación, haga clic en **[Continuar]** y continúe con la instalación.
- Cuando termina la instalación del programa aparece un mensaje de terminación.
- Cuando termine la instalación del software controlador, necesitará reiniciar su ordenador.

❖ Procedimiento de instalación (Macintosh)

Lea cuidadosamente *Cuidados para la instalación* antes de instalar el software controlador.

- Para instalar o desinstalar el software controlador necesitará la autorización del administrador de su ordenador. Prepare de antemano el nombre y la contraseña del administrador de su ordenador.

1 Inserte el CD-ROM incluido en la unidad de CD del ordenador.

La carpeta del CD-ROM aparece.

- Haga doble clic en el icono CD del escritorio cuando las carpetas no se visualicen después de haber cargado el CD-ROM.

2 Haga doble clic en [DJM-900nexus_M_X.X.X.dmg]

La pantalla de menú **[DJM-900nexusAudioDriver]** aparece.

3 Haga doble clic en [DJM-900nexusAudioDriver.pkg]

La pantalla de instalación del controlador aparece.

4 Verifique los detalles en la pantalla y haga clic en [Continuar]

5 Cuando aparezca la pantalla del Contrato de Uso del Software, seleccione [Español], lea cuidadosamente el *Contrato de Licencia del Software* y haga clic en [Continuar].

Puede seleccionar uno de múltiples idiomas dependiendo del ambiente del sistema de su ordenador.

6 Si no acepta las disposiciones del *Contrato de Licencia del Software*, haga clic en [Acepto.].

Si no acepta las disposiciones del *Contrato de Licencia del Software*, haga clic en **[En desacuerdo]** y detenga la instalación.

7 Siga con la instalación según las instrucciones de la pantalla.

- Haga clic en **[Cancelar]** para cancelar la instalación después de iniciarse ésta.
- Cuando termine la instalación del software controlador, necesitará reiniciar su ordenador.

Conexión del DJM-900NXS y un ordenador

1 Conecte esta unidad a su ordenador con un cable USB.

Esta unidad funcione como un aparato de audio conforme a las normas ASIO.

- Esta operación no funciona con ordenadores no compatibles con USB 2.0.

- Cuando usa aplicaciones compatibles con ASIO se pueden usar como entradas [USB 1/2], [USB 3/4], [USB 5/6] y [USB 7/8].
- Cuando usa aplicaciones compatibles con DirectX sólo se puede usar como entrada [USB 1/2].
- El entorno de funcionamiento recomendado para el ordenador depende de la aplicación DJ. Asegúrese de verificar el entorno de funcionamiento recomendado para la aplicación DJ que está usando.
- Cuando esté conectado otro aparato de audio USB al ordenador al mismo tiempo, puede que éste no funcione o no sea reconocido normalmente. Recomendamos conectar sólo el ordenador y esta unidad.
- Cuando conecte el ordenador y esta unidad, recomendamos conectar directamente al puerto USB de esta unidad.

2 Pulse el botón [POWER].

Conecte la alimentación de esta unidad.

- El mensaje [Instalando software de controlador de dispositivo] puede aparecer cuando se conecta el DJM-900NXS al ordenador por primera vez o cuando se reconecta al puerto USB del ordenador. Espere a que aparezca el mensaje [Los dispositivos están listos para usarse].
- Cuando lo instale en Windows XP
 - [¿Desea que Windows se conecte a Windows Update para buscar el software?] puede aparecer durante la instalación. Seleccione [No por el momento] y haga clic en [Siguiente] para continuar la instalación.
 - [¿Qué desea que haga el asistente?] puede aparecer durante la instalación. Seleccione [Instalar automáticamente el software (recomendado)] y haga clic en [Siguiente] para continuar la instalación.
 - Si aparece [Seguridad de Windows] en la pantalla mientras se realiza la instalación, haga clic en [Instalar este software de controlador de todas formas] y continúe con la instalación.

Acerca del software de utilidad de ajustes

La utilidad de ajustes se puede usar para hacer las verificaciones y ajustes descritos más abajo.

- Verificación del estado del conmutador selector [DIGITAL, CD/LINE, PHONO, LINE, USB */*] de esta unidad
- Ajuste de la salida de datos de audio de esta unidad al ordenador
- Ajuste del tamaño de la memoria intermedia (cuando se usa Windows ASIO)
- Verificación de la versión del software controlador

❖ Visualización de la utilidad de ajustes

Para Windows

Haga clic en el menú [Iniciar] > [Todos los programas] > [Pioneer] > [DJM-900nexus] > [Utilidad de configuración del DJM-900nexus].

Para Mac OS X

Haga clic en el icono [Macintosh HD] > [Application] > [Pioneer] > [DJM-900nexus] > [Utilidad de configuración del DJM-900nexus].

❖ Verificación del estado del conmutador selector [DIGITAL, CD/LINE, PHONO, LINE, USB */*] de esta unidad

Visualice la utilidad de ajustes antes de empezar.

Haga clic en la ficha [MIXER INPUT].

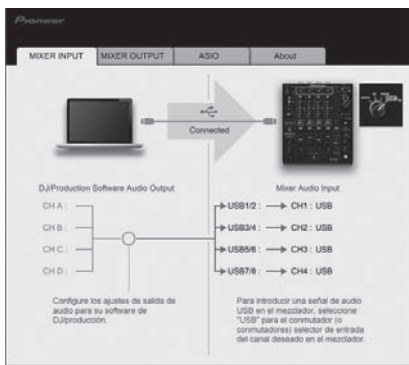

❖ Ajuste de la salida de datos de audio de esta unidad al ordenador

Visualice la utilidad de ajustes antes de empezar.

1 Haga clic en la ficha [MIXER OUTPUT].

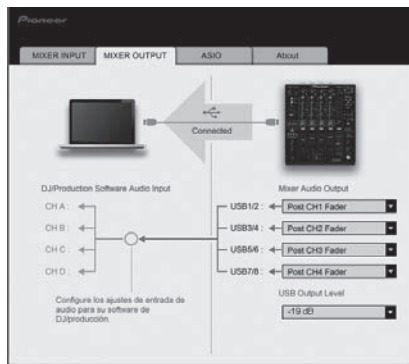

2 Haga clic en el menú desplegable [Mixer Audio Output].

Seleccione y establezca los datos de audio que va a enviar al ordenador desde el flujo de señales de audio del interior de esta unidad.

CH1	CH2	CH3	CH4
CH1 Timecode PHONO ^[1]	CH2 Timecode CD/LINE ^[1]	CH3 Timecode CD/LINE ^[1]	CH4 Timecode PHONO ^[1]
CH1 Timecode CD/LINE ^[1]	CH2 Timecode LINE ^[1]	CH3 Timecode LINE ^[1]	CH4 Timecode CD/LINE ^[1]
CH1 Timecode DIGITAL ^[1]	CH2 Timecode DIGITAL ^[1]	CH3 Timecode DIGITAL ^[1]	CH4 Timecode DIGITAL ^[1]
POST CH1 Fader ^[2]	POST CH2 Fader ^[2]	POST CH3 Fader ^[2]	POST CH4 Fader ^[2]
Cross Fader A ^[2]	Cross Fader A ^[2]	Cross Fader A ^[2]	Cross Fader A ^[2]
Cross Fader B ^[2]	Cross Fader B ^[2]	Cross Fader B ^[2]	Cross Fader B ^[2]
MIC	MIC	MIC	MIC
REC OUT ^[2]	REC OUT ^[2]	REC OUT ^[2]	REC OUT ^[2]

[1]: Los datos de audio salen con el mismo volumen que entran en esta unidad, independientemente del ajuste [USB Output Level].

[2]: Cuando se usa para aplicaciones que no son la grabación, ponga atención a los ajustes de la aplicación DJ para que no se generen bucles de audio. Si se generan bucles de audio, el sonido puede entrar o salir con volúmenes no deseados.

3 Haga clic en el menú desplegable [USB Output Level].

Ajuste el volumen de la salida de datos de audio de esta unidad.

- El ajuste [USB Output Level] se aplica igualmente a todos los datos de audio. Sin embargo, cuando se selecciona [1] en la tabla del paso 2, los datos de audio salen con el mismo volumen con el que entran en esta unidad.
- Si no se puede lograr un volumen suficiente usando sólo el ajuste de volumen del software del DJ, cambie el ajuste [USB Output Level] para ajustar el volumen de los datos de audio que salen de esta unidad. Note que el sonido se distorsionará si el volumen se sube demasiado.

❖ Ajuste del tamaño de la memoria intermedia (cuando se usa Windows ASIO)

Si está ejecutándose una aplicación usando esta unidad como aparato de audio predeterminado (software de DJ, etc.), salga de esa aplicación antes de ajustar la capacidad de la memoria intermedia.

Visualice la utilidad de ajustes antes de empezar.

Haga clic en la ficha [ASIO].



- Una memoria intermedia lo suficientemente grande reduce la posibilidad de que se pierda sonido (interrupción de sonido) pero aumenta el retardo de transmisión de la señal de audio (latencia).

❖ Verificación de la versión del software controlador

Visualice la utilidad de ajustes antes de empezar.

Haga clic en la ficha [About].



Verificación de la información más reciente en el software controlador

Visite nuestro sitio web indicado abajo para conocer la información más reciente del software controlador que se va a usar exclusivamente con esta unidad.
<http://www.prodjnet.com/support/>

- La operación no se puede garantizar cuando hay múltiples unidades de este mezclador conectadas a un solo ordenador.

Operaciones

Panel de control

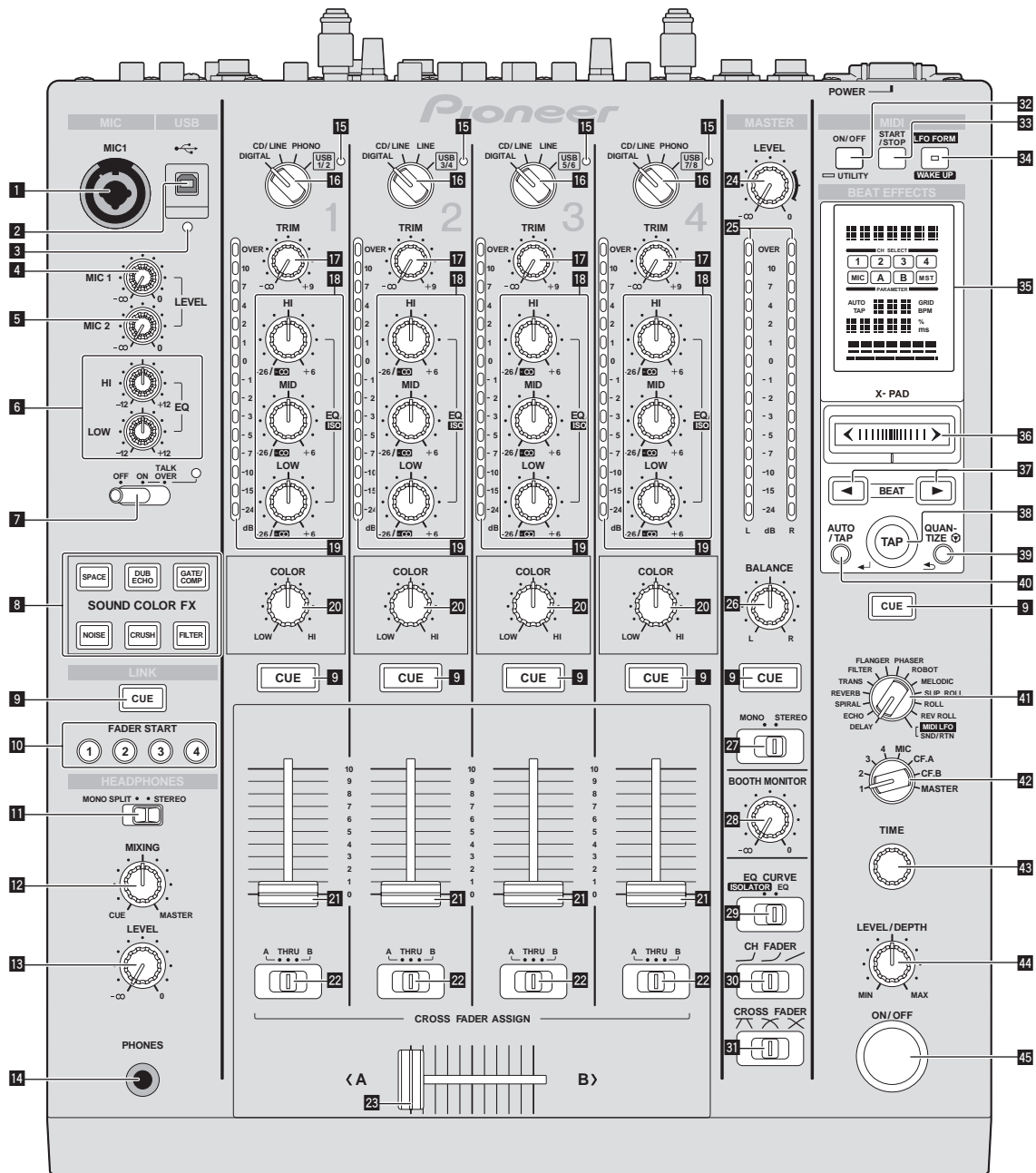

1 Terminal MIC1 (la página 15)

Conecte a un micrófono.

2 Terminal USB (la página 8)

Conecte el ordenador.

3 Indicador de conexión USB

Se enciende cuando se intercambian señales con el ordenador.

4 Control MIC1 LEVEL (la página 15)

Ajusta la salida del nivel de sonido desde el canal [MIC1].

5 Control MIC2 LEVEL (la página 15)

Ajusta la salida del nivel de sonido desde el canal [MIC2].

6 Controles EQ (HI, LOW) (la página 15)

Éstos ajustan la calidad tonal de los canales [MIC1] y [MIC2].

7 Conmutador selector OFF, ON, TALK OVER (la página 15)

Enciende/apaga el micrófono.

8 Botones SOUND COLOR FX (la página 15)

Éstos encienden/apagan los efectos SOUND COLOR FX.

9 Botones CUE (la página 14)

Pulse el botón, o botones, [CUE] del canal, o canales, que quiera monitorear.

10 Botones FADER START (1, 2, 3, 4) (la página 14)

Éstos activan/desactivan la función de inicio del fader.

11 Conmutador selector MONO SPLIT, STEREO (la página 14)

Cambia cómo se distribuye la salida de sonido de monitoreo de los auriculares.

12 Controles MIXING (la página 14)

Éstos ajustan el balance del volumen de monitoreo del sonido de los canales para los que se pulsa el botón [CUE] y el sonido del canal [MASTER].

13 Control LEVEL (la página 14)

Ajusta la salida del nivel de sonido desde los auriculares.

14 Terminal PHONES (la página 14)

Conecte aquí los auriculares.

15 Indicador de entrada de audio USB

Se enciende cuando se introduce sonido del ordenador en varios canales.

16 Conmutador selector DIGITAL, CD/LINE, PHONO, LINE, USB */* (la página 14)

Seleccione la fuente de entrada de cada canal desde los componentes conectados a esta unidad.

17 Control TRIM (la página 14)

Ajusta el nivel de las señales de audio introducidas en cada canal.

18 Controles EQ/ISO (HI, MID, LOW) (la página 14)

Éstos ajustan la calidad del sonido de diferentes canales.

19 Indicador de nivel de canal (la página 14)

Visualiza el nivel del sonido de los diferentes canales antes de pasar por los fader de canales.

20 Controles COLOR (la página 15)

Éstos cambian los parámetros del SOUND COLOR FX de los diferentes canales.

21 Fader de canal (la página 14)

Ajusta el nivel de las señales de audio que salen en cada canal.

22 Conmutador selector CROSS FADER ASSIGN (A, THRU, B) (la página 14)

Establece el destino de salida de cada canal en [A] o [B].

23 Crossfader (la página 14)

Envía señales de audio asignadas por el conmutador de asignación de crossfader correspondiente a las características de curva seleccionadas por [CROSS FADER] (conmutador selector de curva de crossfader).

24 Controles MASTER LEVEL (la página 14)

Ajusta la salida del nivel de sonido desde el canal [MASTER].

25 Indicador de nivel maestro (la página 14)

Visualiza la salida del nivel de sonido desde el canal [MASTER].

26 Controles BALANCE (la página 15)

Ajusta el balance derecho/izquierdo de la salida de sonido desde los terminales [MASTER1], etc.

27 Conmutador selector MONO, STEREO (la página 15)

Cambia la salida de sonido desde los terminales [MASTER1], etc. entre mono y estéreo.

28 Controles BOOTH MONITOR (la página 15)

Ajusta el nivel de las señales de audio que salen por el terminal [BOOTH].

29 Conmutador selector EQ CURVE (ISOLATOR, EQ) (la página 14)

Cambia la función de los controles [EQ/ISO (HI, MID, LOW)].

30 Conmutador selector CH FADER (↘, ↗, ↙) (la página 14)

Cambia las características de la curva del fader de canales.

31 Conmutador selector CROSS FADER (↖, ↗, ✕) (la página 14)

Cambia las características de curva de crossfader.

32 Botón ON/OFF (UTILITY)

- **ON/OFF:** Activa/desactiva la función MIDI (la página 17).
- **UTILITY:** Visualiza la pantalla [USER SETUP] o [CLUB SETUP] (la página 23).

33 Botón START/STOP (la página 17)

Envía las señales de inicio de MIDI/parada de MIDI.

34 Botón LFO FORM (WAKE UP)

- **LFO FORM:** Cuando se selecciona [MIDI LFO] en BEAT EFFECT, la forma de onda de la señal MIDI cambia cada vez que se pulsa el botón (la página 20).
- **WAKE UP:** Cancela el modo de espera automático (la página 23).

35 Pantalla de la unidad principal

36 X-PAD (la página 16)

Ajusta los parámetros cuantitativos de la función BEAT EFFECT.

37 Botones BEAT ◀, ▶ (la página 16)

Establece la fracción de tiempo de compás para sincronizar el sonido de efecto.

38 Botón TAP (ENTER)

- **TAP:** Cuando el modo de medición de BPM se pone en [TAP], las BPM se introducen manualmente golpeando suavemente el botón con un dedo (la página 16).
- **ENTER:** Se usa para cambiar los ajustes de esta unidad (la página 23).

39 Botón QUANTIZE

- Se usa para cambiar los ajustes de esta unidad (la página 23).
- Cuando se activa la función QUANTIZE para BEAT EFFECT, el efecto se aplica al sonido sin salir del tempo cuando la pista está reproduciéndose actualmente. (la página 16).

40 Botón AUTO/TAP (la página 16)

Cambia el modo de medición de BPM.

41 Conmutador selector DELAY, ECHO, SPIRAL, REVERB, TRANS, FILTER, FLANGER, PHASER, ROBOT, MELODIC, SLIP ROLL, ROLL, REV ROLL, SND/RTN (MIDI LFO) (la página 16)

Cambia el tipo de efecto BEAT EFFECT.

42 Conmutador selector 1, 2, 3, 4, MIC, CF.A, CF.B, MASTER (la página 16)

Cambia el canal al que se va a aplicar el BEAT EFFECT.

43 Control TIME (la página 16)

Ajuste el parámetro de tiempo del BEAT EFFECT.

44 Control LEVEL/DEPTH (la página 16)

Ajusta el parámetro cuantitativo del BEAT EFFECT.

45 Botón ON/OFF (la página 16)

Activa/desactiva la función BEAT EFFECT.

No tire del fader de canales ni de los controles crossfader con una fuerza excesiva. Los controles no han sido diseñados para ser retirados. Tirar con fuerza de los controles podría dañar la unidad.

Funcionamiento básico

Salida de sonido

1 Pulse el botón [POWER].

Conecte la alimentación de esta unidad.

2 Gire el conmutador selector [DIGITAL, CD/LINE, PHONO, LINE, USB */*].

Seleccione las fuentes de entrada para los canales diferentes de entre los aparatos conectados a esta unidad.

- [DIGITAL]: Selecciona el reproductor DJ conectado a los terminales [DIGITAL].
- [PHONO]: Selecciona el reproductor analógico conectado a los terminales [PHONO].
- [CD/LINE], [LINE]: Selecciona la platina de casete o el reproductor CD conectado a los terminales [LINE].
- [USB */*]: Selecciona el sonido del ordenador conectado al puerto [USB].

3 Gire el control [TRIM].

Ajusta el nivel de las señales de audio introducidas en cada canal.

El indicador de nivel de canal correspondiente se enciende cuando las señales de audio están entrando correctamente en ese canal.

4 Ponga el fader de canal en la posición interior

Ajusta el nivel de las señales de audio que salen en cada canal.

5 Cambie el conmutador selector [CROSS FADER ASSIGN (A, THRU, B)].

Cambia el destino de salida de cada canal.

- [A]: Asigna a [A] (izquierda) del crossfader.
- [B]: Asigna a [B] (derecha) del crossfader.
- [THRU]: Seleccione esto cuando no quiera usar el crossfader. (Las señales no pasan a través del crossfader.)

6 Ajuste el crossfader

Esta operación no es necesaria cuando el conmutador selector [CROSS FADER ASSIGN (A, THRU, B)] se pone en [THRU].

7 Gire el control [MASTER LEVEL].

Las señales de audio salen por los terminales [MASTER1] y [MASTER2].

El indicador de nivel maestro se enciende.

Ajuste de la calidad del sonido

Gire los controles [EQ/ISO (HI, MID, LOW)] de los diferentes canales.

Consulte *Especificaciones* en la página 26 para conocer el margen de sonido que se puede ajustar con cada control.

❖ Cambio de la función de los controles [EQ/ISO (HI, MID, LOW)]

Cambie el conmutador selector [EQ CURVE (ISOLATOR, EQ)].

- [ISOLATOR]: Funciona como un aislador.
- [EQ]: La función de ecualizador se establece.

Monitoreo de sonido con auriculares

1 Conecte los auriculares al conector [PHONES]

2 Pulse el botón, o botones, [CUE] del canal, o canales, que quiera monitorear.

3 Cambie el conmutador selector [MONO SPLIT, STEREO].

- [MONO SPLIT]: El sonido de los canales para los que se pulsa el botón [CUE] sale por el canal izquierdo de la salida de los auriculares, mientras que el sonido del canal [MASTER] sale por el canal derecho.
- [STEREO]: El sonido de los canales para los que se pulsa el botón [CUE] sale por los auriculares en estéreo.

4 Gire el control [MIXING].

Éstos ajustan el balance del volumen de monitoreo del sonido de los canales para los que se pulsa el botón [CUE] y el sonido del canal [MASTER].

5 Gire el control [LEVEL] para [HEADPHONES].

El sonido de los canales para los que se pulsa el botón [CUE] sale por los auriculares.

- Cuando se pulsa de nuevo el botón [CUE], el monitoreo se cancela.

Monitoreo del sonido del ordenador

- Verifique de antemano [Use "LINK MONITOR" de los mezcladores DJ de Pioneer.] en [Archivo] > [Preferencias] > [Audio] en el rekordbox. Consulte también el manual de instrucciones del rekordbox.

1 Conecte los auriculares al conector [PHONES]

2 Conecte un ordenador que tenga instalado rekordbox.

Para conocer instrucciones de conexión, vea *Conexión de terminales de entrada* en la página 7.

3 Selección de la pista que va a monitorearse con rekordbox

4 Pulse el botón [CUE] para [LINK].

La pista seleccionada con rekordbox sale por los auriculares.

- Cuando se pulsa de nuevo el botón [CUE], el monitoreo se cancela.
- Se puede realizar la misma operación que en *Monitoreo de sonido con auriculares* (pasos 3 a 5).

Cambio de la curva de fader

❖ Seleccione las características de la curva de fader de canales.

Cambie el conmutador selector [CH FADER (↵, ↘, ↙)].

- [↵]: La curva sube bruscamente en el lado posterior.
- [↘]: Se establece una curva entre las de arriba y las de abajo.
- [↙]: La curva sube gradualmente (el sonido aumenta gradualmente al alejar el fader de canal del lado delantero).

❖ Seleccione las características de curva de crossfader.

Cambie el conmutador selector [CROSS FADER (↗, ↘, ↙)].

- [↗]: Hace una curva que aumenta bruscamente (si el crossfader se separa del lado [A] salen inmediatamente señales de audio desde el lado [B]).
- [↘]: Hace una curva que está a medias de las dos curvas de arriba y abajo.
- [↙]: Hace una curva que aumenta gradualmente (si el crossfader se separa del lado [A], el sonido del lado [B] aumenta gradualmente, mientras que el sonido del lado [A] se reduce gradualmente).

Inicio de reproducción en un reproductor DJ usando el fader (inicio de fader)

Cuando conecta a un reproductor DJ de Pioneer mediante cable LAN, las operaciones tales como el inicio de reproducción en el reproductor DJ se pueden controlar con el fader de esta unidad.

Conecte de antemano esta unidad y el reproductor DJ de Pioneer. Para conocer instrucciones de conexión, vea *Conexión de terminales de entrada* en la página 7.

Para conocer instrucciones sobre cómo poner números de reproductor de reproductores DJ de Pioneer, vea *Acerca de PRO DJ LINK* en la página 15.

La función de inicio del fader se puede activar y desactivar de una vez para todos los reproductores DJ. Para conocer el procedimiento de conmutación, vea *Cambio de los ajustes* en la página 23.

❖ Inicie la reproducción usando un fader de canales

1 Ponga el conmutador selector [CROSS FADER ASSIGN (A, THRU, B)] en [THRU].

2 Pulse uno de los botones [FADER START (1, 2, 3, 4)].

Seleccione el canal que va a ser iniciado con la función de inicio del fader.

3 Ponga el fader de canal en la posición más exterior

4 Ajuste el cue del reproductor DJ

El reproductor DJ hace una pausa en la reproducción en el punto cue.

5 Ponga el fader de canal en la posición interior

La reproducción empieza en el reproductor DJ.

- Si vuelve a ajustar el fader de canal en la posición original, el reproductor vuelve instantáneamente al punto cue ya establecido y hace una pausa en la reproducción (vuelta a punto cue).

❖ Inicie la reproducción usando el crossfader

1 Ponga el conmutador selector [CROSS FADER ASSIGN (A, THRU, B)] en [A] o [B].

2 Pulse uno de los botones [FADER START (1, 2, 3, 4)].

Seleccione el canal que va a ser iniciado con la función de inicio del fader.

3 Ajuste el crossfader

Póngalo en el borde opuesto al lado en el que está establecido el canal que quiera usar con la función de inicio de fader.

4 Ajuste el cue del reproductor DJ

El reproductor DJ hace una pausa en la reproducción en el punto cue.

5 Ajuste el crossfader

La reproducción empieza en el reproductor DJ.

- Si vuelve a ajustar el crossfader en la posición original, el reproductor vuelve instantáneamente al punto cue ya establecido y hace una pausa en la reproducción (vuelta a punto cue).

Uso de un micrófono

1 Conecte un micrófono al terminal [MIC1] o [MIC2].

2 Ponga el conmutador selector [OFF, ON, TALK OVER] en [ON] o [TALK OVER].

- [ON]: El indicador se enciende.
- [TALK OVER]: El indicador parpadea.
- Cuando se pone en [TALK OVER], el sonido que no es el del canal [MIC] se atenúa 18 dB (predeterminado) cuando se introduce un sonido de -10 dB o más por el micrófono.
- El nivel de atenuación de sonido [TALK OVER] se puede cambiar en [USER SETUP]. Para conocer instrucciones del cambio, vea *Cambio de los ajustes* en la página 23.

3 Gire el control [MIC1 LEVEL] o [MIC2 LEVEL].

Ajusta el nivel de la salida de sonido desde el canal [MIC].

- Tenga en cuenta que girar hasta la posición del extremo derecho da salida a un sonido muy alto.

4 Introduzca señales de audio en el micrófono

❖ Ajuste de la calidad del sonido

Gire los controles [EQ (HI, LOW)] de los canales [MIC].

Consulte *Especificaciones* en la página 26 para conocer el margen de sonido que se puede ajustar con cada control.

Cambio entre audio mono y estéreo

Esto cambia el sonido que sale por los terminales [MASTER1], [MASTER2], [BOOTH], [REC OUT], [PHONES], [DIGITAL MASTER OUT] y [USB] entre mono y estéreo.

- Para ajustar la salida de sonido de los terminales [USB], seleccione [REC OUT] en [Mixer Audio Output] en la utilidad de ajuste.

Cambie el conmutador selector [MONO, STEREO].

- [MONO]: Envía audio mono.
- [STEREO]: Envía audio estéreo.

❖ Ajuste de balance L/R de audio

El balance derecho/izquierdo de la salida de sonido por los terminales [MASTER1], [MASTER2], [BOOTH], [REC OUT], [PHONES], [DIGITAL MASTER OUT] y [USB] se puede ajustar.

- Para ajustar la salida de sonido de los terminales [USB], seleccione [REC OUT] en [Mixer Audio Output] en la utilidad de ajuste.

1 Ponga el conmutador selector [MONO, STEREO] en [STEREO].

2 Gire el control [BALANCE].

El balance derecho/izquierdo del sonido cambia según el sentido de giro del control [BALANCE] y su posición.

- El giro a la posición del extremo derecho sólo envía sonido del canal derecho de audio estéreo. El giro a la posición del extremo izquierdo sólo envía sonido del canal izquierdo de audio estéreo.

Sale audio del terminal [BOOTH]

Gire el control [BOOTH MONITOR].

Ajusta el nivel de las señales de audio que salen por el terminal [BOOTH].

Operaciones avanzadas

Acerca de PRO DJ LINK

Cuando se conectan mediante un cable LAN un reproductor DJ de Pioneer compatible con PRO DJ LINK (CDJ-2000, CDJ-900, etc.), un ordenador que tiene instalado rekordbox y esta unidad, se pueden usar las funciones PRO DJ LINK siguientes. Para conocer más detalles de la función PRO DJ LINK, consulte también las instrucciones de manejo del reproductor DJ y el manual de instrucciones del rekordbox. Para conocer instrucciones de conexión, vea *Conexión de terminales de entrada* en la página 7.

- Cuando conecte usando un concentrador de conmutación se pueden conectar hasta 4 reproductores DJ y 2 ordenadores.
- Use un concentrador de conmutación compatible con 100Base-TX. Algunos concentradores de conmutación pueden no funcionar bien.
- Ponga el número de reproductor del reproductor DJ que sea el mismo que el del canal al que está conectado el cable de audio.

❖ LINK MONITOR

Con esta función, los archivos de música rekordbox guardados en el ordenador se pueden monitorear rápidamente con los auriculares.

❖ STATUS INFORMATION

Esta función informa a los reproductores DJ del estado de los canales conectados (estado del programa, número de canal, etc.).

❖ QUANTIZE

Cuando se usan pistas analizadas con rekordbox, la pista se pone en tiempo de compás incluso cuando se pulse el botón [ON/OFF] de [BEAT EFFECTS] o se toque [X-PAD].

❖ FADER START

La reproducción en el reproductor DJ se puede iniciar operando el fader de esta unidad (Inicio de reproducción con fader).

SOUND COLOR FX

Estos efectos cambian en asociación con los controles [COLOR] de los diferentes canales.

1 Pulse uno de los botones [SOUND COLOR FX].

Esto selecciona el tipo de efecto.

El botón que fue pulsado parpadea.

- Para conocer los tipos de efectos, vea *Tipos de los efectos SOUND COLOR FX* en la página 18.
- El mismo efecto se establece para [CH1] a [CH4].

2 Gire el control [COLOR].

El efecto se aplica al canal para el que se pulsó el control, o a los canales para los que se pulsaron los controles.

BEAT EFFECT

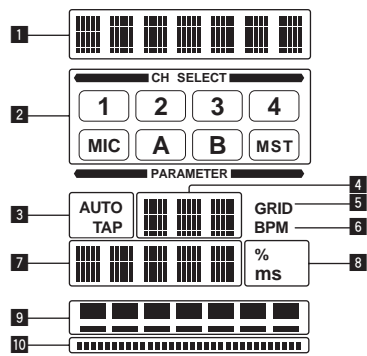

Esta función le permite establecer instantáneamente varios efectos según el tiempo (BPM = pulsaciones por minuto) de la pista que está reproduciéndose.

1	Sección de visualización de efectos	El nombre del efecto seleccionado se visualiza.
2	Sección de visualización de selección de canales	El nombre del canal al que se aplica el efecto se visualiza.
3	AUTO (TAP)	[AUTO] se enciende cuando el modo de medición de BPM se pone en el modo automático. [TAP] se enciende en el modo de entrada manual.
4	Visualización del valor de BPM (3 dígitos)	En el modo automático, esto visualiza el valor de BPM detectado automáticamente. Cuando no se pueden detectar las BPM, el valor de BPM detectado previamente se visualiza y parpadea. En el modo de entrada manual, esto visualiza el valor de BPM que fue introducido manualmente.
5	GRID	Cuando se reproducen pistas que han sido analizadas con rekordbox, esto se enciende cuando la función QUANTIZE se puede usar en combinación con el reproductor DJ. Esto parpadea o permanece apagado si no se puede usar la función QUANTIZE.
6	BPM	Esto está siempre encendido.
7	Sección de visualización de parámetros	Esto visualiza los parámetros especificados para los efectos individuales. Cuando se pulsa el botón [BEAT ◀ ▶], la fracción de tiempo de compás correspondiente se visualiza durante 1 segundo. Cuando se especifica con el botón [BEAT ◀ ▶] un valor que está fuera de la gama de parámetros, el valor no cambia y la visualización parpadea.
8	% (ms)	Estos se encienden según las unidades para los efectos diferentes.
9	Sección de visualización de tiempo de compás	Esto se enciende según la posición del número de tiempo de compás seleccionado.
10	Sección de visualización táctil	Se enciende cuando se toca el [X-PAD].

1 Pulse el botón [AUTO/TAP].

Seleccione el modo de medición de BPM.

- [**AUTO**]: Las BPM se miden automáticamente de la señal de audio que está siendo introducida. El modo [**AUTO**] se establece cuando se conecta la alimentación de esta unidad.
- [**TAP**]: Las BPM se introducen manualmente pulsando rápida y brevemente el botón [**TAP**] con un dedo.
- El margen de medición de BPM [**AUTO**] es BPM = 70 a 180. Con algunas pistas puede que no sea posible medir bien las BPM. Si las BPM no se pueden medir, el valor de BPM parpadea en la pantalla. En tales casos, use el botón [**TAP**] para introducir manualmente las BPM.

2 Gire el conmutador selector [DELAY, ECHO, SPIRAL, REVERB, TRANS, FILTER, FLANGER, PHASER, ROBOT, MELODIC, SLIP ROLL, ROLL, REV ROLL, SND/RTN (MIDI LFO)].

Esto selecciona el tipo de efecto.

- Para conocer los tipos de efectos, vea *Tipos de BEAT EFFECT* en la página 18.
- Para usar [**SND/RTN**], vea *Uso del efector externo* más abajo.
- Para usar [**MIDI LFO**], vea *Usando el MIDI LFO* en la página 17.

3 Gire el conmutador selector [1, 2, 3, 4, MIC, CF.A, CF.B, MASTER].

Esto selecciona el canal al que se aplica el efecto.

- [1] – [4]: El efecto se aplica al sonido del canal respectivo.
- [**MIC**]: El efecto se aplica al sonido del canal [**MIC**].
- [**CF.A**], [**CF.B**]: El efecto se aplica al sonido del lado [**A**] (izquierdo) o [**B**] (derecho) del crossfader.
- [**MASTER**]: El efecto se aplica al sonido del canal [**MASTER**].
- Esta operación no es necesaria cuando se selecciona [**MIDI LFO**].

4 Pulse el botón [BEAT ◀ ▶].

Establece la fracción de tiempo de compás para sincronizar el sonido de efecto.

El tiempo de efecto correspondiente a la fracción de tiempo de compás se ajusta automáticamente.

5 Pulse el botón [ON/OFF] para [BEAT EFFECTS].

El efecto se aplica al sonido.

El parámetro de tiempo del efecto se puede ajustar girando el control [**TIME**].

El parámetro cuantitativo del efecto se puede ajustar girando el control [**LEVEL/DEPTH**].

El botón [**ON/OFF**] parpadea cuando se activa el efecto.

- Cuando se pulsa de nuevo un botón [**ON/OFF**], el efecto se apaga.

❖ Introducción manual de las BPM

Pulse rápida y brevemente el botón [TAP] un mínimo de 2 veces, en ritmo con el tiempo de compás (en cuartos de nota) del sonido que se reproduce actualmente.

El valor medio del intervalo con el que se pulsó el botón [**TAP**] con el dedo se establece como BPM.

- Cuando las BPM se establecen usando el botón [**TAP**], la fracción de tiempo de compás se establece en 1/1 y el tiempo de un compás (cuarto de nota) se establece como tiempo de efecto.
- Las BPM se pueden establecer manualmente girando el control [**TIME**] mientras se pulsa el botón [**TAP**].
- Las BPM se pueden establecer en unidades de 0,1 pulsando el botón [**AUTO/TAP**] mientras se pulsa el botón [**TAP**] y girando el control [**TIME**] mientras se pulsan los dos botones.

❖ Uso del efector externo

1 Conecte esta unidad y un efector externo.

Para conocer instrucciones de conexión, vea *Conexión de terminales de salida* en la página 7.

2 Gire el conmutador selector [DELAY, ECHO, SPIRAL, REVERB, TRANS, FILTER, FLANGER, PHASER, ROBOT, MELODIC, SLIP ROLL, ROLL, REV ROLL, SND/RTN (MIDI LFO)].

Seleccione [**SND/RTN (MIDI LFO)**].

3 Gire el conmutador selector [1, 2, 3, 4, MIC, CF.A, CF.B, MASTER].

Esto selecciona el canal al que se aplica el efecto.

4 Pulse el botón [ON/OFF] para [BEAT EFFECTS].

El sonido que ha pasado a través del efector externo sale por el canal [**MASTER**].

- Cuando se pulsa de nuevo un botón [**ON/OFF**], el efecto se apaga.

❖ Uso de la función QUANTIZE

Tomando como base la información GRID de las pistas que han sido analizadas con rekordbox, los efectos se pueden añadir al sonido sin sacar el tempo con la pista que está reproduciéndose actualmente.

Conecte de antemano esta unidad y un reproductor DJ de Pioneer compatible con PRO DJ LINK. Para conocer instrucciones de conexión, vea *Conexión de terminales de entrada* en la página 7.

Los archivos de música deberán analizarse de antemano con rekordbox para usar la función QUANTIZE. Para conocer instrucciones acerca del análisis de los archivos de música con rekordbox, consulte también el manual de instrucciones del rekordbox.

- La función QUANTIZE no se puede usar cuando se selecciona [**REVERB**], [**ROBOT**], [**MELODIC**] o [**SND/RTN(MIDI LFO)**].
- Para usar en combinación con el CDJ-2000 o CDJ-900, actualice primero el firmware a la versión 4.0 ó posterior. (Con fecha de febrero de 2011)

1 Pulse el botón [QUANTIZE].

La función QUANTIZE se enciende.

[**GRID**] se enciende en la pantalla de unidad principal de esta unidad cuando la información GRID ha sido recibida correctamente desde el reproductor DJ y se puede usar la función QUANTIZE. [**GRID**] parpadea si la información GRID no se pudo recibir correctamente.

- Dependiendo del estado del reproductor DJ (off air, scratching, reproducción invertida, etc.), puede que no sea posible recibir la información GRID.

2 Pulse el botón [ON/OFF] de [BEAT EFFECTS] o toque el [X-PAD].

El efecto se añade al sonido en tempo con la pista que está siendo reproducida.

- Cuando se pulsa de nuevo un botón [**QUANTIZE**], la función QUANTIZE se apaga.

Operación del [X-PAD]

Procedimiento de operación	Botón [ON/OFF] Estado de [BEAT EFFECTS]	X-PAD	Efecto
①	Apagado (encendido)	Soltar ↔ Tocar	Encendido ↔ Apagado
②	Encendido (parpadeando)	Soltar ↔ Tocar	Encendido ↔ Encendido

❖ Procedimiento de operación ①

1 Siga los pasos 1 a 4 del procedimiento BEAT EFFECT.

2 Toque el [X-PAD].

El [X-PAD] enciende y apaga el efecto y cambia el parámetro cuantitativo.

- Cuando retira su dedo del [X-PAD], el efecto se apaga.
- Para mantener el efecto encendido cuando retira su dedo del [X-PAD], mientras toca el [X-PAD] pulse el botón [ON/OFF] de [BEAT EFFECTS] y luego retire su dedo del [X-PAD].

❖ Procedimiento de operación ②

1 Siga los pasos 1 a 5 del procedimiento BEAT EFFECT.

2 Toque el [X-PAD].

El [X-PAD] cambia el parámetro cuantitativo del efecto.

Operación del software DJ usando la función MIDI

Esta unidad envía la información de operación de los botones y controles en el formato MIDI universal.

Cuando se conecta con un cable USB a un ordenador en el que se ha instalado un software de DJ compatible con MIDI, el software de DJ se puede controlar desde esta unidad.

Instale de antemano el software DJ en su ordenador. Además, haga los ajustes de audio y MIDI para el software DJ.

- Para conocer instrucciones del canal MIDI, vea *Cambio de los ajustes* en la página 23.
- Para el envío de mensajes por esta unidad, vea *Lista de mensajes MIDI* en la página 21.

1 Conecte el terminal [USB] de esta unidad al ordenador.

Para conocer detalles de las conexiones, vea *Conexión al panel de control* en la página 8.

2 Inicie el software DJ.

3 Pulse el botón [ON/OFF (UTILITY)].

Active la función MIDI.

La transmisión del mensaje MIDI empieza.

- Cuando se mueva un fader o control se enviará un mensaje correspondiente a la posición.
- Cuando se pulsa el botón [START/STOP] y se mantiene pulsado más de 2 segundos se envía una serie de mensajes MIDI correspondiente a las posiciones del botón, fader o control (instantánea).
- Cuando se pulsa de nuevo el botón [ON/OFF (UTILITY)], el envío de mensajes MIDI se detiene.
- La señal de reloj de sincronización MIDI (información BPM) se envía independientemente del estado del botón [ON/OFF (UTILITY)].

❖ Preparativos para usar la función MIDI LFO

El software, los aparatos, etc. compatibles con MIDI ("lado de recepción de señales MIDI" más abajo) deberán prepararse ("aprenderse") antes de usar la función MIDI LFO. Haga las operaciones de aprendizaje en el lado de recepción de señales MIDI.

- Para el envío de mensajes por esta unidad, vea *Lista de mensajes MIDI* en la página 21.

1 Pulse el botón [ON/OFF (UTILITY)].

Active la función MIDI.

2 Gire el conmutador selector [DELAY, ECHO, SPIRAL, REVERB, TRANS, FILTER, FLANGER, PHASER, ROBOT, MELODIC, SLIP ROLL, ROLL, REV ROLL, SND/RTN (MIDI LFO)].

Seleccione [SND/RTN (MIDI LFO)].

[S/R⇌LFO] parpadea en la sección de visualización de efectos y luego se visualiza [SND/RTN].

3 Pulse el botón [ON/OFF] para [BEAT EFFECTS].

Aprenda el mensaje MIDI del botón [ON/OFF] del [BEAT EFFECTS] en el lado de recepción de señales MIDI.

- El mensaje MIDI enviado desde el botón [ON/OFF] del [BEAT EFFECTS] es diferente cuando se selecciona [SND/RTN (MIDI LFO)] y cuando se selecciona cualquier otra opción que no sea [SND/RTN (MIDI LFO)].
El mensaje MIDI del botón [ON/OFF] de [BEAT EFFECTS] cuando se selecciona [SND/RTN (MIDI LFO)] sólo se envía cuando la operación se realiza siguiendo este procedimiento.

4 Pulse el botón [LFO FORM (WAKE UP)].

Aprenda el mensaje MIDI del botón [LFO FORM] (WAKE UP) en el lado de recepción de señales MIDI.

[1/7 ▲▲▲] y [1/7 LFO] se visualizan de forma alternativa en la sección de visualización de efectos.

- Si es necesario, establezca el mapeado MIDI para otros botones y controles. Como el mensaje MIDI del botón [LFO FORM (WAKE UP)] se envía secuencialmente, dependiendo de los ajustes del lado de recepción de señales MIDI, puede que no sea posible aprender el mensaje MIDI.
Para establecer el mapeado MIDI para otros botones y controles, pulse el botón [LFO FORM (WAKE UP)] para cambiar a [SND/RTN].

❖ Usando el MIDI LFO

Haga los preparativos de antemano siguiendo el procedimiento de *Preparativos para usar la función MIDI LFO*.

1 Gire el conmutador selector [DELAY, ECHO, SPIRAL, REVERB, TRANS, FILTER, FLANGER, PHASER, ROBOT, MELODIC, SLIP ROLL, ROLL, REV ROLL, SND/RTN (MIDI LFO)].

Seleccione [SND/RTN (MIDI LFO)].

[S/R⇌LFO] parpadea en la sección de visualización de efectos y luego se visualiza [SND/RTN].

2 Pulse el botón [LFO FORM (WAKE UP)].

La transmisión de las señales MIDI empieza.

El patrón de forma de onda de señal MIDI cambia cada vez que se pulsa el botón [LFO FORM (WAKE UP)].

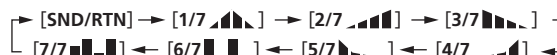

3 Pulse el botón [BEAT ◀, ▶].

Establezca el tiempo de salida de la forma de onda de la señal MIDI.

4 Pulse el botón [ON/OFF] de [BEAT EFFECTS] o toque el [X-PAD].

El mensaje MIDI para activar el efecto se envía.

- Cuando se pulsa el botón [LFO FORM (WAKE UP)] y se selecciona un ajuste de [1/7 ▲▲▲] – [7/7 ▲▲▲], el mensaje MIDI para los botones y los controles de abajo se puede enviar aunque el modo MIDI esté desactivado.
 - [X-PAD] (Tocar ↔ Soltar)
 - Botón [CUE] de [BEAT EFFECTS]
 - Conmutador selector [1, 2, 3, 4, MIC, CF.A, CF.B, MASTER]
 - Control [LEVEL/DEPTH]
 - Botón [ON/OFF] de [BEAT EFFECTS]
- Cuando se pulsa el botón [LFO FORM (WAKE UP)] para cambiar entre [SND/RTN] y [MIDI LFO], BEAT EFFECT se desactiva automáticamente.
- No es posible cambiar entre [SND/RTN] y [MIDI LFO] mientras se toca [X-PAD].

❖ Envío de mensajes de inicio y parada de MIDI

Pulse el botón [START/STOP] para [MIDI].

- Los mensajes de inicio y parada de MIDI se envían alternativamente cada vez que se pulsa el botón [START/STOP], independientemente de si la función MIDI está activa o desactivada.

Utilización de un secuenciador MIDI externo

Esta unidad envía la información de operación de los botones y controles en el formato MIDI universal.

Esta unidad envía el tempo de la fuente que se reproduce (información BPM) como señal de reloj de sincronización MIDI. Esto se puede usar para sincronizar un secuenciador MIDI externo con el tempo de la fuente.

- Para el envío de mensajes por esta unidad, vea *Lista de mensajes MIDI* en la página 21.
- Los secuenciadores MIDI incompatibles con las señales de sincronización MIDI no se pueden sincronizar.
- Los secuenciadores MIDI externos no se pueden sincronizar para las fuentes en las que las BPM no se pueden medir de forma estable.
- La señal del reloj de sincronización MIDI sale incluso con los valores BPM introducidos manualmente pulsando rápida y brevemente con un dedo el botón [TAP]. El margen de salida de las señales de reloj de sincronización MIDI es de 40 BPM a 250 BPM.

1 Conecte el terminal [MIDI OUT] al terminal MIDI IN del secuenciador MIDI usando un cable MIDI de venta en tiendas especializadas.

2 Ponga el modo de sincronización del secuenciador MIDI en el modo Slave.

3 Pulse el botón [START/STOP] para [MIDI].

El mensaje de inicio de MIDI se envía.

4 Pulse [ON/OFF] en la sección [MIDI].

La transmisión del mensaje MIDI empieza.

Tipos de efectos

Tipos de los efectos SOUND COLOR FX

Nombre de efecto	Descripciones	Control COLOR
SPACE	Aplica un efecto de reverberación al sonido original.	Gire hacia la izquierda: Aplica el efecto de reverberación a las gamas medias y bajas. Giro hacia la derecha: Aplica el efecto de reverberación a las gamas medias y altas.
DUB ECHO	Aplica un efecto de eco, con el sonido un poco retrasado después de salir el sonido original varias veces y atenuado gradualmente.	Gire hacia la izquierda: Aplica el efecto de eco a la gama media solamente. Giro hacia la derecha: Aplica el efecto de eco a la gama alta solamente.
GATE/COMP	Cambia la tesitura del sonido general.	Gire hacia la izquierda: Un efecto de puerta crea un sonido más apretado, con una sensación de volumen reducido. Giro hacia la derecha: Un efecto de compresor crea un sonido más grueso, con una sensación de volumen aumentado.
NOISE	El ruido blanco generado dentro de esta unidad se mezcla con el sonido del canal a través del filtro y sale. • El volumen se puede ajustar girando los controles [TRIM] para los canales respectivos. La calidad del sonido se puede ajustar girando los controles [EQ/ISO (HI, MID, LOW)].	Gire hacia la izquierda: La frecuencia de corte del filtro por el que pasa el ruido blanco disminuye gradualmente. Giro hacia la derecha: La frecuencia de corte del filtro por el que pasa el ruido blanco aumenta gradualmente.
CRUSH	Cambia el sonido original a un sonido apagado para la salida.	Gire hacia la izquierda: Aumenta la distorsión del sonido. Giro hacia la derecha: El sonido se apaga antes de pasar a través del filtro pasaltos.
FILTER	Da salida al sonido que ha pasado a través de un filtro.	Gire hacia la izquierda: Disminuye gradualmente la frecuencia de corte del filtro pasabajos. Giro hacia la derecha: Aumenta gradualmente la frecuencia de corte del filtro pasaltos.

Tipos de BEAT EFFECT

DELAY^[1]

Sale una vez un sonido de retardo según la fracción de tiempo de compás establecida con los botones [BEAT ◀, ▶]. Cuando se añade un sonido de retardo de 1/2 tiempo de compás, 4 tiempos de compás se convierten en 8 tiempos de compás.



Botones BEAT ◀, ▶ (parámetro 1)	Use éstos para establecer un tiempo de retardo de 1/8 – 16/1 con respecto al tiempo de un tiempo de compás de las BPM.
Control TIME (parámetro 2)	Use esto para establecer el tiempo de retardo. 1 a 4000 (ms)
Control LEVEL/DEPTH (parámetro 3)	Use esto para establecer el balance entre el sonido original y el sonido de retardo.
X-PAD (parámetro 4)	Use esto para establecer el tiempo de retardo.

ECHO^[1] [2]

Sale varias veces un sonido de retardo que se atenúa gradualmente según la fracción de tiempo de compás establecida con los botones [BEAT ◀, ▶]. Con ecos de tiempo de compás de 1/1, los sonidos de retardo se atenúan según el tempo de la pista incluso después de haber sido cortado el sonido de entrada.

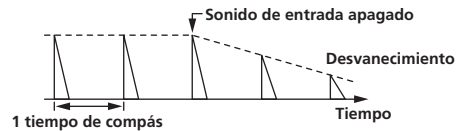

Botones BEAT ◀, ▶ (parámetro 1)	Use éstos para establecer un tiempo de retardo de 1/8 – 16/1 con respecto al tiempo de un tiempo de compás de las BPM.
Control TIME (parámetro 2)	Use esto para establecer el tiempo de retardo. 1 a 4000 (ms)
Control LEVEL/DEPTH (parámetro 3)	Use esto para establecer el balance entre el sonido original y el sonido de eco.
X-PAD (parámetro 4)	Use esto para establecer el tiempo de retardo.

SPIRAL^[1] [2]

Esta función añade un efecto de reverberación al sonido de entrada. Cuando cambia el tiempo de retardo el pitch cambia simultáneamente.

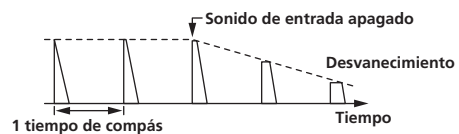

Botones BEAT ◀, ▶ (parámetro 1)	Use éstos para establecer un tiempo de retardo de 1/8 – 16/1 con respecto al tiempo de un tiempo de compás de las BPM.
Control TIME (parámetro 2)	Use esto para establecer el tiempo de retardo. 10 a 4000 (ms)
Control LEVEL/DEPTH (parámetro 3)	Use esto para establecer el balance entre el sonido original y el sonido de efecto, y para establecer el parámetro cuantitativo.
X-PAD (parámetro 4)	Use esto para establecer el tiempo de retardo.

REVERB^[1] [2]

Esta función añade un efecto de reverberación al sonido de entrada.

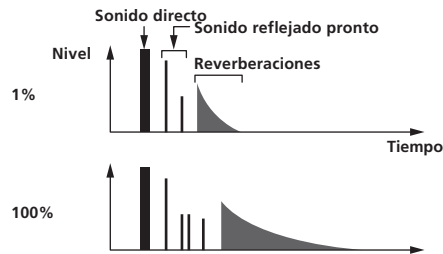

Botones BEAT ◀, ▶ (parámetro 1)	Use éstos para establecer el grado del efecto de reverberación, desde 1 – 100 %.
Control TIME (parámetro 2)	Use esto para establecer el grado de efecto de reverberación. 1 – 100 (%)
Control LEVEL/DEPTH (parámetro 3)	Ajusta el balance entre el sonido original y el sonido de efecto.
X-PAD (parámetro 4)	Establece la frecuencia de corte del filtro.

TRANS^[1]

El sonido se corta según la fracción de tiempo de compás establecida con los botones [BEAT ◀, ▶].

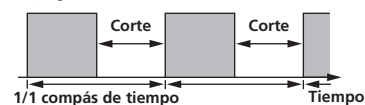

Botones BEAT ◀, ▶ (parámetro 1)	Use éstos para establecer un tiempo de corte de 1/16 – 16/1 con respecto al tiempo de un tiempo de compás de las BPM.
Control TIME (parámetro 2)	Use esto para establecer el tiempo de efecto. 10 a 16000 (ms)
Control LEVEL/DEPTH (parámetro 3)	Ajusta el balance entre el sonido original y el sonido de efecto.
X-PAD (parámetro 4)	Esto establece el tiempo de corte.

FILTER^[1]

La frecuencia de corte del filtro cambia según la fracción de tiempo de compás establecida con los botones [BEAT ◀, ▶].

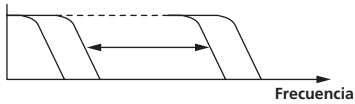

Botones BEAT ◀, ▶ (parámetro 1)	Use éstos para establecer el ciclo para mover la frecuencia de corte como un tiempo de 1/4 – 64/1 con respecto al tiempo de un tiempo de compás de las BPM.
Control TIME (parámetro 2)	Use esto para establecer el ciclo con el que se mueve la frecuencia de corte. 10 a 32000 (ms)
Control LEVEL/DEPTH (parámetro 3)	Cuanto más se gira el control a la derecha más se aplica el efecto.
X-PAD (parámetro 4)	El ciclo de movimiento de la frecuencia de corte fluctúa ligeramente.

FLANGER^[1]

Se produce un efecto de flanger de 1 ciclo según la fracción de tiempo de compás establecida con los botones [BEAT ◀, ▶].

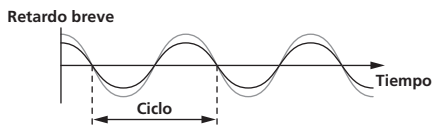

Botones BEAT ◀, ▶ (parámetro 1)	Use éstos para establecer el tiempo de efecto 1/4 – 64/1 con respecto al tiempo de un tiempo de compás de las BPM.
Control TIME (parámetro 2)	Use esto para establecer el ciclo mediante el que se mueve el efecto de flanger. 10 a 32000 (ms)
Control LEVEL/DEPTH (parámetro 3)	Cuanto más se gira el control a la derecha más se aplica el efecto. Cuando se gira completamente a la izquierda sólo sale el sonido original.
X-PAD (parámetro 4)	El ciclo de movimiento del efecto de flanger fluctúa ligeramente.

PHASER^[1]

El efecto de phaser cambia según la fracción de tiempo de compás establecida con los botones [BEAT ◀, ▶].

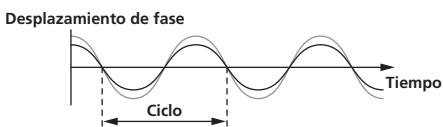

Botones BEAT ◀, ▶ (parámetro 1)	Use éstos para establecer el ciclo para mover el efecto de phaser como un tiempo de 1/4 – 64/1 con respecto al tiempo de un tiempo de compás de las BPM.
Control TIME (parámetro 2)	Esto ajusta el ciclo por el que se mueve el efecto de phaser. 10 a 32000 (ms)
Control LEVEL/DEPTH (parámetro 3)	Cuanto más se gira el control a la derecha más se aplica el efecto. Cuando se gira completamente a la izquierda sólo sale el sonido original.
X-PAD (parámetro 4)	El ciclo de movimiento del efecto de phaser fluctúa ligeramente.

ROBOT^[1]

El sonido original cambia a un sonido como el producido por un robot.

Botones BEAT ◀, ▶ (parámetro 1)	Use éstos para establecer el grado del sonido de efecto, desde -100 – 100 %.
Control TIME (parámetro 2)	Use esto para establecer el grado del sonido de efecto. -100-100 (%)
Control LEVEL/DEPTH (parámetro 3)	Ajusta el balance entre el sonido original y el sonido de efecto.
X-PAD (parámetro 4)	Esto cambia el grado del sonido de efecto.

MELODIC^{[1] [2]}

La gama media del sonido que está siendo introducido en el punto cuando se pulsa el botón [ON/OFF] se graba, y el sonido grabado sale según el nivel del sonido que está siendo introducido.

Botones BEAT ◀, ▶ (parámetro 1)	Esto establece la forma de reproducción del sonido grabado.
Control TIME (parámetro 2)	Esto establece la forma de reproducción del sonido grabado.
Control LEVEL/DEPTH (parámetro 3)	Esto ajusta el balance entre el sonido original y el sonido grabado.
X-PAD (parámetro 4)	Esto establece la forma de reproducción del sonido grabado.

SLIP ROLL^{[1] [2]}

El sonido que está siendo introducido en el punto cuando se pulsa [ON/OFF] se graba, y el sonido grabado sale repetidamente según la fracción de tiempo de compás establecida con los botones [BEAT ◀, ▶].
Cuando el tiempo del efecto cambia, el sonido de entrada se vuelve a grabar.



Botones BEAT ◀, ▶ (parámetro 1)	Use éstos para establecer un tiempo de efecto de 1/16 – 16/1 con respecto al tiempo de un tiempo de compás de las BPM.
Control TIME (parámetro 2)	Use esto para establecer el tiempo de efecto. 10 a 4000 (ms)
Control LEVEL/DEPTH (parámetro 3)	Use esto para establecer el balance entre el sonido original y el sonido grabado. ROLL.
X-PAD (parámetro 4)	Use esto para establecer el tiempo de efecto.

ROLL^{[1] [2]}

El sonido que está siendo introducido en el punto cuando se pulsa [ON/OFF] se graba, y el sonido grabado sale repetidamente según la fracción de tiempo de compás establecida con los botones [BEAT ◀, ▶].

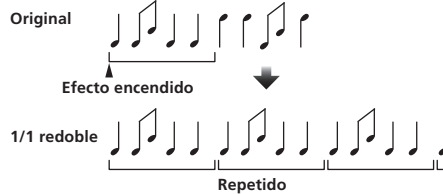

Botones BEAT ◀, ▶ (parámetro 1)	Use éstos para establecer un tiempo de efecto de 1/16 – 16/1 con respecto al tiempo de un tiempo de compás de las BPM.
Control TIME (parámetro 2)	Use esto para establecer el tiempo de efecto. 10 a 4000 (ms)
Control LEVEL/DEPTH (parámetro 3)	Use esto para establecer el balance entre el sonido original y el sonido grabado. ROLL.
X-PAD (parámetro 4)	Use esto para establecer el tiempo de efecto.

REV ROLL^{[1] [2]}

El sonido que está siendo introducido en el punto cuando se pulsa el botón [ON/OFF] se graba, y el sonido grabado se invierte y luego sale repetidamente según la fracción de tiempo de compás establecida con los botones [BEAT ◀, ▶].



Botones BEAT ◀, ▶ (parámetro 1)	Use éstos para establecer un tiempo de efecto de 1/16 – 16/1 con respecto al tiempo de un tiempo de compás de las BPM.
Control TIME (parámetro 2)	Use esto para establecer el tiempo de efecto. 10 a 4000 (ms)

Control LEVEL/DEPTH (parámetro 3)	Use esto para establecer el balance entre el sonido original y ROLL .
X-PAD (parámetro 4)	Use esto para establecer el tiempo de efecto.

SND/RTN (MIDI LFO)

Conecte aquí un efector externo, etc.

Pulsando el botón **[LFO FORM (WAKE UP)]**, el software y los aparatos compatibles con MIDI se pueden controlar usando señales MIDI.

❖ SND/RTN¹

Conecte aquí un efector externo, etc.

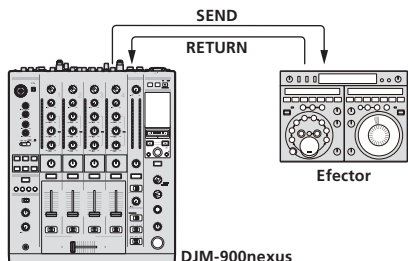

Botones **BEAT** ◀ ▶ (parámetro 1) —

Control **TIME** (parámetro 2) —

Control **LEVEL/DEPTH** (parámetro 3) Ajusta la entrada de nivel de sonido al terminal **[RETURN]**.

X-PAD (parámetro 4) —

❖ MIDI LFO

La forma de onda de señal MIDI (0 – 127) cambia según el tempo de la pista.

El patrón de forma de onda de señal MIDI cambia cada vez que se pulsa el botón **[LFO FORM (WAKE UP)]**.

Botones **BEAT** ◀ ▶ (parámetro 1) Use éstos para establecer un tiempo de salida de forma de onda de **1/4 – 64/1** con respecto a un tiempo de un beat del BPM.

Control **TIME** (parámetro 2) Use esto para establecer el tiempo de salida de forma de onda.

Control **LEVEL/DEPTH** (parámetro 3) —

















X-PAD (parámetro 4) Esto cambia el patrón de la forma de onda de la señal MIDI.

- Cuando se selecciona **[MIDI LFO]**, el sonido del efector externo conectado al terminal **[RETURN]** no se introduce.

¹ Si el sonido del canal que quiere monitorear no sale por el canal **[MASTER]** cuando se selecciona **[CF.A]**, **[CF.B]** o **[MASTER]** con el conmutador selector **[1, 2, 3, 4, MIC, CF.A, CF.B, MASTER]**, el sonido del efecto no se podrá monitorear aunque se pulse el botón **[CUE]** para **[BEAT EFFECTS]**.

² Si el efecto está apagado, el sonido del efecto no se puede monitorear aunque se pulse el botón **[CUE]** para **[BEAT EFFECTS]**.

Lista de mensajes MIDI

Categoría	Nombre de interruptor	Tipo de interruptor	Mensajes MIDI						Disparador/Conmutador	Notas	
			MSB			LSB					
CH1	TRIM	VR	Bn	01	dd	—	—	—	—	0-127	
	HI	VR	Bn	02	dd	—	—	—	—	0-127	
	MID	VR	Bn	03	dd	—	—	—	—	0-127	
	LOW	VR	Bn	04	dd	—	—	—	—	0-127	
	COLOR	VR	Bn	05	dd	—	—	—	—	0-127	
	CUE	BTN	Bn	46	dd	—	—	—	Disparador/Conmutador	OFF=0, ON=127	
	Fader de canal	VR	Bn	11	MSB	—	—	—	—	0-127	
	CROSS FADER ASSIGN	Interruptor	Bn	41	dd	—	—	—	—	0, 64, 127	
CH2	TRIM	VR	Bn	06	dd	—	—	—	—	0-127	
	HI	VR	Bn	07	dd	—	—	—	—	0-127	
	MID	VR	Bn	08	dd	—	—	—	—	0-127	
	LOW	VR	Bn	09	dd	—	—	—	—	0-127	
	COLOR	VR	Bn	0A	dd	—	—	—	—	0-127	
	CUE	BTN	Bn	47	dd	—	—	—	Disparador/Conmutador	OFF=0, ON=127	
	Fader de canal	VR	Bn	12	MSB	—	—	—	—	0-127	
	CROSS FADER ASSIGN	Interruptor	Bn	42	dd	—	—	—	—	0, 64, 127	
CH3	TRIM	VR	Bn	0C	dd	—	—	—	—	0-127	
	HI	VR	Bn	0E	dd	—	—	—	—	0-127	
	MID	VR	Bn	0F	dd	—	—	—	—	0-127	
	LOW	VR	Bn	15	dd	—	—	—	—	0-127	
	COLOR	VR	Bn	16	dd	—	—	—	—	0-127	
	CUE	BTN	Bn	48	dd	—	—	—	Disparador/Conmutador	OFF=0, ON=127	
	Fader de canal	VR	Bn	13	MSB	—	—	—	—	0-127	
	CROSS FADER ASSIGN	Interruptor	Bn	43	dd	—	—	—	—	0, 64, 127	
CH4	TRIM	VR	Bn	50	dd	—	—	—	—	0-127	
	HI	VR	Bn	51	dd	—	—	—	—	0-127	
	MID	VR	Bn	5C	dd	—	—	—	—	0-127	
	LOW	VR	Bn	52	dd	—	—	—	—	0-127	
	COLOR	VR	Bn	53	dd	—	—	—	—	0-127	
	CUE	BTN	Bn	49	dd	—	—	—	Disparador/Conmutador	OFF=0, ON=127	
	Fader de canal	VR	Bn	14	MSB	—	—	—	—	0-127	
	CROSS FADER ASSIGN	Interruptor	Bn	44	dd	—	—	—	—	0, 64, 127	
Crossfader	Crossfader	VR	Bn	0B	MSB	—	—	—	—	0-127	
Curva de fader	CH FADER 	Interruptor	Bn	5E	dd	—	—	—	—	0, 64, 127	
	CROSS FADER 	Interruptor	Bn	5F	dd	—	—	—	—	0, 64, 127	
Maestro	MASTER LEVEL	VR	Bn	18	dd	—	—	—	—	0-127	
	BALANCE	VR	Bn	17	dd	—	—	—	—	0-127	
	CUE	BTN	Bn	4A	dd	—	—	—	Disparador/Conmutador	OFF=0, ON=127	
	EQ CURVE (ISOLATOR, EQ)	Interruptor	Bn	21	dd	—	—	—	—	0, 127	
BOOTH MONITOR	BOOTH MONITOR	VR	Bn	19	dd	—	—	—	—	0-127	
LINK	CUE	BTN	Bn	73	dd	—	—	—	Disparador/Conmutador	OFF=0, ON=127	
BEAT EFFECTS	◀	BTN	Bn	4C	MSB	—	—	—	Disparador/Conmutador	OFF=0, ON=127	
	▶	BTN	Bn	4D	—	—	—	—	Disparador/Conmutador	OFF=0, ON=127	
	AUTO/TAP	BTN	Bn	45	dd	—	—	—	Disparador/Conmutador	OFF=0, ON=127	
	TAP	BTN	Bn	4E	dd	—	—	—	Disparador solamente	OFF=0, ON=127	
	CUE	BTN	Bn	4B	dd	—	—	—	Disparador/Conmutador	OFF=0, ON=127	
	EFFECT SELECT	DELAY	Interruptor	Bn	2A	dd	—	—	—		OFF=0, ON=127
		ECHO	Interruptor	Bn	37	dd	—	—	—		OFF=0, ON=127
		SPIRAL	Interruptor	Bn	2B	dd	—	—	—		OFF=0, ON=127
		REVERB	Interruptor	Bn	36	dd	—	—	—		OFF=0, ON=127
		TRANS	Interruptor	Bn	35	dd	—	—	—		OFF=0, ON=127
		FILTER	Interruptor	Bn	3B	dd	—	—	—		OFF=0, ON=127
		FLANGER	Interruptor	Bn	32	dd	—	—	—		OFF=0, ON=127
		PHASER	Interruptor	Bn	39	dd	—	—	—		OFF=0, ON=127
		ROBOT	Interruptor	Bn	33	dd	—	—	—		OFF=0, ON=127
		MELODIC	Interruptor	Bn	3D	dd	—	—	—		OFF=0, ON=127
		SLIP ROLL	Interruptor	Bn	3A	dd	—	—	—		OFF=0, ON=127
ROLL		Interruptor	Bn	2E	dd	—	—	—		OFF=0, ON=127	
REV ROLL	Interruptor	Bn	2F	dd	—	—	—		OFF=0, ON=127		
SND/RTN (MIDI LFO)	Interruptor	Bn	3E	dd	—	—	—		OFF=0, ON=127		

Categoría	Nombre de interruptor		Tipo de interruptor	Mensajes MIDI					Disparador/Conmutador	Notas	
				MSB		LSB					
BEAT EFFECTS	CH SELECT	CH1	Interruptor	Bn	22	dd	—	—	—	[2]	OFF=0, ON=127
		CH2	Interruptor	Bn	23	dd	—	—	—	[2]	OFF=0, ON=127
		CH3	Interruptor	Bn	24	dd	—	—	—	[2]	OFF=0, ON=127
		CH4	Interruptor	Bn	25	dd	—	—	—	[2]	OFF=0, ON=127
		MIC	Interruptor	Bn	26	dd	—	—	—	[2]	OFF=0, ON=127
		CF.A	Interruptor	Bn	27	dd	—	—	—	[2]	OFF=0, ON=127
		CF.B	Interruptor	Bn	28	dd	—	—	—	[2]	OFF=0, ON=127
	MASTER	Interruptor	Bn	29	dd	—	—	—	[2]	OFF=0, ON=127	
	MIDI LFO	VR	Bn	76	dd	—	—	—	—	0-127	
	QUANTIZE	BTN	9n	76	dd	—	—	—	Disparador/Conmutador	—	
	TIME	Interruptor	Bn	0D	MSB	Bn	2D	LSB	—	Valor TIME (Cuando se selecciona FLANGER , PHASER o FILTER , el valor se reduce a la mitad. Cuando está seleccionado un valor negativo, éste cambia a un valor positivo.)	
	LEVEL/DEPTH	VR	Bn	5B	dd	—	—	—	—	0-127	
	X-PAD	VR	Bn	74	dd	—	—	—	—	Envía información de posición [X-PAD].	
	ON/OFF X-PAD (táctil)	BTN	Bn	72	dd	—	—	—	[2]	OFF=0, ON=127	
• Cuando se selecciona un efecto que no es [SND/RTN (MIDI LFO)] en BEAT EFFECT											
ON/OFF X-PAD (táctil)	BTN	Bn	40	dd	—	—	—	[2]	OFF=0, ON=127		
• Cuando se selecciona [SND/RTN (MIDI LFO)] en BEAT EFFECT											
MIC	HI	VR	Bn	1E	dd	—	—	—	—	0-127	
	LOW	VR	Bn	1F	dd	—	—	—	—	0-127	
SOUND COLOR FX	NOISE	BTN	Bn	55	dd	—	—	—	Disparador/Conmutador ^[1]	OFF=0, ON=127	
	SPACE	BTN	Bn	69	dd	—	—	—	Disparador/Conmutador ^[1]	OFF=0, ON=127	
	GATE/COMP	BTN	Bn	6A	dd	—	—	—	Disparador/Conmutador ^[1]	OFF=0, ON=127	
	DUB ECHO	BTN	Bn	6B	dd	—	—	—	Disparador/Conmutador ^[1]	OFF=0, ON=127	
	CRUSH	BTN	Bn	56	dd	—	—	—	Disparador/Conmutador ^[1]	OFF=0, ON=127	
	FILTER	BTN	Bn	57	dd	—	—	—	Disparador/Conmutador ^[1]	OFF=0, ON=127	
Fader Start	Fader Start 1	BTN	Bn	58	dd	—	—	—	Disparador/Conmutador	OFF=0, ON=127	
	Fader Start 2	BTN	Bn	59	dd	—	—	—	Disparador/Conmutador	OFF=0, ON=127	
	Fader Start 3	BTN	Bn	5A	dd	—	—	—	Disparador/Conmutador	OFF=0, ON=127	
	Fader Start 4	BTN	Bn	5D	dd	—	—	—	Disparador/Conmutador	OFF=0, ON=127	
HEADPHONES	MIXING	VR	Bn	1B	dd	—	—	—	—	0-127	
	LEVEL	VR	Bn	1A	dd	—	—	—	—	0-127	
	Timing Clock	—	F8	—	—	—	—	—	—	—	
Fader Start	Fader Start 1		9n	66	dd	—	—	—	—	BACK CUE = 0, PLAY = 127	
	Fader Start 2		9n	67	dd	—	—	—	—	BACK CUE = 0, PLAY = 127	
	Fader Start 3		9n	68	dd	—	—	—	—	BACK CUE = 0, PLAY = 127	
	Fader Start 4		9n	69	dd	—	—	—	—	BACK CUE = 0, PLAY = 127	
MIDI	START	BTN	FA	—	—	—	—	—	—	—	
	STOP	BTN	FC	—	—	—	—	—	—	—	

[1] Cuando al encender un botón se apaga otro, los mensajes de encendido y apagado de MIDI se envían desde los dos botones.

Cuando no hay un botón que se apague, el mensaje de encendido de MIDI se envía desde el botón que fue pulsado.

[2] Cuando se cambia de una posición a otra, las señales MIDI ON y OFF se envían respectivamente desde ambas posiciones.

• Cuando se pulsa el botón [**START/STOP**] durante más de 1 segundo, los mensajes MIDI correspondientes a las posiciones de los botones, faders y controles se envían en un grupo (instantánea). La instantánea MIDI envía todos los mensajes MIDI, excepto el inicio y la parada de MIDI.

Cambio de los ajustes

1 Pulse el botón [ON/OFF (UTILITY)] durante más de 1 segundo.

Se visualiza la pantalla de ajuste de modo [USER SETUP].

- Para visualizar la pantalla de ajuste de modo [CLUB SETUP], desconecte primero la alimentación de esta unidad y luego pulse el botón [POWER] mientras pulsa [ON/OFF (UTILITY)].

2 Pulse el botón [BEAT ◀, ▶].

Seleccione el elemento de ajuste.

3 Pulse el botón [TAP].

La pantalla cambia a la pantalla de cambio del valor de ajuste del elemento de ajuste.

4 Pulse el botón [BEAT ◀, ▶].

Cambie el valor de ajuste.

5 Pulse el botón [TAP].

Introduzca el valor de ajuste.

La pantalla anterior reaparece.

- Para volver a la pantalla anterior sin cambiar los ajustes, pulse el botón [QUANTIZE].

6 Pulse el botón [ON/OFF (UTILITY)].

Cierre de la pantalla de ajuste de modo [USER SETUP].

- Para cerrar la pantalla de ajuste de modo [CLUB SETUP], pulse el botón [POWER] para desconectar la alimentación de esta unidad.

Acerca de la función de espera automática

Cuando [Auto Standby] se pone en [ON], el modo de espera se activa automáticamente si pasan 4 horas bajo las condiciones mostradas a continuación.

- Que no se utilicen ninguno de los botones o controles de la unidad.
- Que no entren señales de audio de -10 dB o más por los terminales de entrada de esta unidad.
- Que no se hagan conexiones a PRO DJ LINK.
- Cuando se pulsa el botón [LFO FORM (WAKE UP)], el modo de espera se cancela.
- Esta unidad sale de fábrica con la función de espera automática activada. Si no quiere usar la función de espera automática, ponga [Auto Standby] en [OFF].

Acerca de la función talk-over

La función talk-over tiene los dos modos descritos a continuación.

- [ADV] (talk-over avanzado): Sólo la gama media del sonido de los canales que no son el canal [MIC] se atenúa según el valor de ajuste [Talk Over LEVEL] y luego sale.

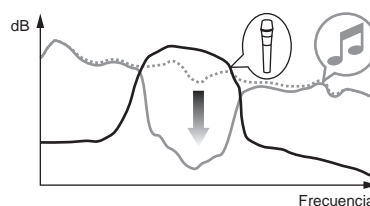

- [NOR] (talk-over normal): El sonido de los canales que no son el canal [MIC] se atenúa según el valor de ajuste [Talk Over LEVEL] y luego sale.

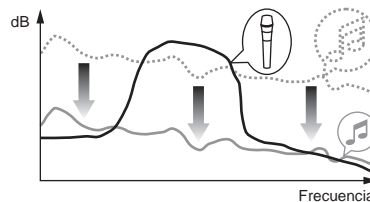

Configuración de preferencias

*: Ajuste al hacerse la compra

Modo	Ajustes opcionales	Visualización en pantalla	Valor de ajuste	Descripciones
USER SETUP	Fader Start	F.S.	ON, OFF*	Activa y desactiva la función de inicio de fader de todos los reproductores DJ conectados a los terminales [LINK].
	MIDI CH	MIDI CH	1* a 16	Ajusta el canal MIDI.
	MIDI Button Type	MIDI BT	TGL*, TRG	Selecciona el modo de transmisión de señales MIDI, [TGL (TOGGLE)] o [TRG (TRIGGER)].
	Talk Over Mode	TLK MOD	ADV*, NOR	Selecciona el modo de la función talk-over, [ADV (ADVANCED)] o [NOR (NORMAL)].
	Talk Over LEVEL	TLK LVL	-6 dB, -12 dB, -18 dB*, -24 dB	Establece el nivel de atenuación del sonido de la función talk-over.
CLUB SETUP	Digital Master Out Level	DOUT LV	-19 dB*, -15 dB, -10 dB, -5 dB	Establece el nivel máximo del sonido que sale de los terminales [DIGITAL MASTER OUT]. ^[1]
	Digital Master Out Sampling Rate	DOUT FS	48 kHz, 96 kHz*	Establece la frecuencia de muestreo de la señal digital.
	MASTER ATT.	MST ATT	-6 dB, -3 dB, 0 dB*	Establece el nivel de atenuación del sonido que sale de los terminales [MASTER1] y [MASTER2].
	Auto Standby	AUTOSTB	ON*, OFF	Activa y desactiva la función de espera automática.
	Mic Output To Booth Monitor	MIC BTH	ON*, OFF	Establece si van a salir o no señales de audio de micrófono por los terminales [BOOTH].
	PC UTILITY	PC UTLY	ON*, OFF	Establece si se va a iniciar o no automáticamente el software de utilidad de ajuste del ordenador cuando se conecta un cable USB.
	Factory Reset	INITIAL	YES, NO*	Restaura todos los ajustes a los ajustes de fábrica.

[1]: Note que el sonido de la salida puede que se distorsione si el indicador de nivel maestro no se enciende hasta la parte más alta.

Información adicional

Solución de problemas

- La operación incorrecta se confunde a menudo con un problema o un fallo de funcionamiento. Si piensa que algo funciona mal con este componente, compruebe los puntos de abajo. Algunas veces, el problema puede estar en otro componente. Inspeccione los otros componentes y los aparatos eléctricos que esté utilizando. Si no se puede corregir el problema después de comprobar los elementos de abajo, pida al servicio de Pioneer autorizado más cercano o a su concesionario que realice el trabajo de reparación.
- El reproductor puede no funcionar bien debido a la electricidad estática o a otras influencias externas. En tales casos, el funcionamiento normal se puede restaurar desenchufando el cable de alimentación y volviéndolo a enchufar.

Problema	Verificación	Remedio
La alimentación no se conecta.	¿Está bien conectado el cable de alimentación?	Enchufe el cable de alimentación a una toma de CA.
No hay sonido o éste está muy bajo.	¿Está el conmutador selector [DIGITAL, CD/LINE, PHONO, LINE, USB */*] en la posición apropiada?	Gire el conmutador selector [DIGITAL, CD/LINE, PHONO, LINE, USB */*] para cambiar a la fuente de entrada del canal. (la página 14)
	¿Están bien conectados los cables de conexión?	Conecte correctamente los cables de conexión. (la página 7)
	¿Están sucios los terminales y las clavijas?	Limpie los terminales y las clavijas antes de hacer conexiones.
	¿Está [MASTER ATT.] en [-6 dB] , etc.?	En la pantalla [USER SETUP] , active [MASTER ATT.] . (la página 23)
No puede salir el sonido digital.	¿Es la frecuencia de muestreo (fs) de la salida de audio digital adecuada a las especificaciones del aparato conectado?	En la pantalla [CLUB SETUP] , ajuste [Digital Master Out Sampling Rate] según las especificaciones del equipo conectado. (la página 23)
Sonido distorsionado.	¿Está bien ajustada la salida del nivel de sonido del canal [MASTER] ?	Ajuste el control [MASTER LEVEL] de forma que el indicador de nivel de canal maestro se encienda a unos [0 dB] en el nivel de pico. (la página 14) Ponga [MASTER ATT.] en [-3 dB] o [-6 dB] . (la página 23)
	¿Está bien ajustado el nivel de audio introducido en cada canal?	Ajuste el control [TRIM] de forma que el indicador de nivel del canal se encienda cerca de [0 dB] al nivel de pico. (la página 14)
No se puede usar crossfade.	¿Están bien ajustados los conmutadores selectores CROSS FADER ASSIGN (A, THRU, B) ?	Ajuste bien los conmutadores selectores [CROSS FADER ASSIGN (A, THRU, B)] para los diferentes canales. (la página 14)
No se puede iniciar un reproductor DJ con fader.	¿Está [FADER START] en [OFF] ?	En la pantalla [USER SETUP] ponga [FADER START] en [ON] . (la página 23)
	¿Está el reproductor DJ bien conectado al terminal [LINK] ?	Conecte bien el reproductor DJ al terminal [LINK] con un cable LAN. (la página 7)
	¿Están bien conectados los cables de audio?	Conecte los terminales de entrada de audio de esta unidad y los terminales de salida de audio del reproductor DJ con un cable de audio. (la página 7)
	¿Está bien puesto el número de reproductor del reproductor DJ?	Ponga el número de reproductor del reproductor DJ que sea el mismo que el del canal al que está conectado el cable de audio.
[BEAT EFFECTS] no funciona.	¿Está bien ajustado el conmutador selector [1, 2, 3, 4, MIC, CF.A, CF.B, MASTER] ?	Gire el conmutador selector [1, 2, 3, 4, MIC, CF.A, CF.B, MASTER] para seleccionar el canal al que desea aplicar el efecto.
[SOUND COLOR FX] no funciona.	¿Está el control [COLOR] en una posición apropiada?	Gire el control [COLOR] a la derecha o a la izquierda. (la página 15)
No se puede usar un efector externo.	¿Está el botón [ON/OFF] para [BEAT EFFECTS] en [ON] ?	Pulse el botón [ON/OFF] para [BEAT EFFECTS] para poner [SND/RTN] en [ON] . (la página 16)
	¿Está el efector externo bien conectado al terminal [SEND] o [RETURN] ?	Conecte un efector externo a los terminales [SEND] y [RETURN] . (la página 7)
Sonido distorsionado de un efector externo.	¿Está el nivel de salida de audio del efector externo ajustada a un nivel apropiado?	Ajuste el nivel de salida de audio del efector externo.
El tempo (BPM) no se puede medir o el valor de la medición del tempo (BPM) resulta inverosímil.	¿Está el nivel de entrada de audio demasiado alto o bajo?	Ajuste el control [TRIM] de forma que el indicador de nivel del canal se encienda cerca de [0 dB] al nivel de pico. (la página 14) Para algunas pistas puede que no sea posible medir el tempo (BPM) . Use el botón [TAP] para introducir manualmente el tempo. (la página 16)
El tempo medido (BPM) es diferente del tempo indicado en el CD.	—	Los valores pueden cambiar un poco debido a las diferentes formas de medir BPM . No es necesario hacer ninguna corrección.
El secuenciador MIDI no sincroniza.	¿Está el modo de sincronización del secuenciador MIDI en el modo Slave?	Ponga el modo de sincronización del secuenciador MIDI en el modo Slave.
¿Es compatible el secuenciador MIDI que está usado con las señales de reloj de sincronización MIDI?	—	Los secuenciadores MIDI incompatibles con las señales de reloj de sincronización MIDI no se pueden sincronizar.
El control MIDI no funciona.	¿Está activado el canal MIDI?	Pulse el botón [ON/OFF] para [MIDI] . (Operación del software DJ usando la función MIDI en la página 17)
¿Están bien hechos los ajustes MIDI?	—	Para usar software DJ con esta unidad, los mensajes MIDI de esta unidad deberán asignarse al software DJ que esté utilizando. Para conocer instrucciones de la asignación de mensajes, vea el manual de instrucciones del Software DJ.
Esta unidad no se reconoce después de ser conectada a un ordenador. El indicador USB se apaga o parpadea.	¿Está bien instalado el software controlador en su ordenador?	Instale el software controlador. Si ya está instalado, reinstálelo. (la página 8)
El sonido de un ordenador no puede salir de esta unidad.	¿Están esta unidad y el ordenador bien conectados?	Conecte esta unidad y el ordenador con un cable USB. (la página 8)
	¿Están bien hechos los ajustes del aparato de salida de audio?	Seleccione esta unidad con los ajustes del aparato de salida de audio. Para conocer instrucciones de cómo hacer los ajustes para su aplicación, vea las instrucciones de funcionamiento de la aplicación.
	¿Está el conmutador selector [DIGITAL, CD/LINE, PHONO, LINE, USB */*] en la posición apropiada?	Ponga el conmutador selector [DIGITAL, CD/LINE, PHONO, LINE, USB */*] en la posición [USB */*] . (la página 14)
El sonido de efecto no se puede monitorear aunque se pulse el botón [CUE] para [BEAT EFFECTS] .	—	El circuito que genera el eco para los sonidos de efecto [ECHO] , [REVERB] , [ROLL] , [SLIP ROLL] y [REV ROLL] se posiciona después del circuito de efecto, por lo que el sonido de efecto no se puede monitorear. Esto no es señal de mal funcionamiento.
El sonido se distorsiona cuando se conecta un reproductor analógico a los terminales [PHONO] de esta unidad. O, el encendido del indicador de nivel de canal no cambia a pesar de girar el control [TRIM] .	¿Ha conectado un reproductor analógico con ecualizador fonográfico incorporado?	Para los reproductores analógicos con ecualizadores fono incorporados, conecte el reproductor a los terminales [CD/LINE] o [LINE] . (la página 7) Si el reproductor analógico con ecualizador fonográfico incorporado tiene un conmutador selector PHONO/LINE, póngalo en PHONO.
	¿Está una interfaz de audio para ordenadores conectada entre el reproductor analógico y esta unidad?	Si la interfaz de audio para ordenadores tiene una salida de nivel de línea, conéctela al terminal [CD/LINE] o [LINE] . (la página 7) Si el reproductor analógico tiene un conmutador selector PHONO/LINE, póngalo en PHONO.

Diagrama en bloques

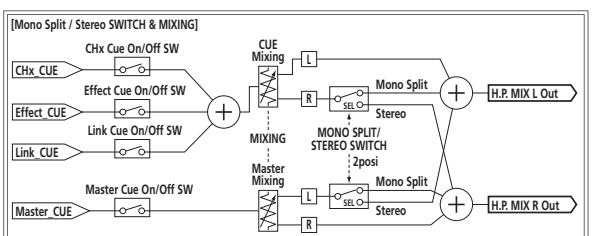
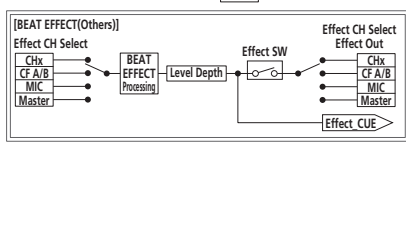
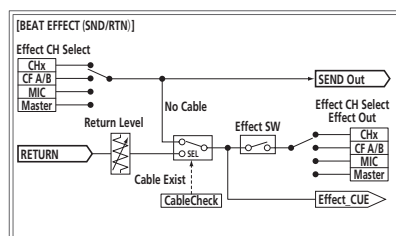
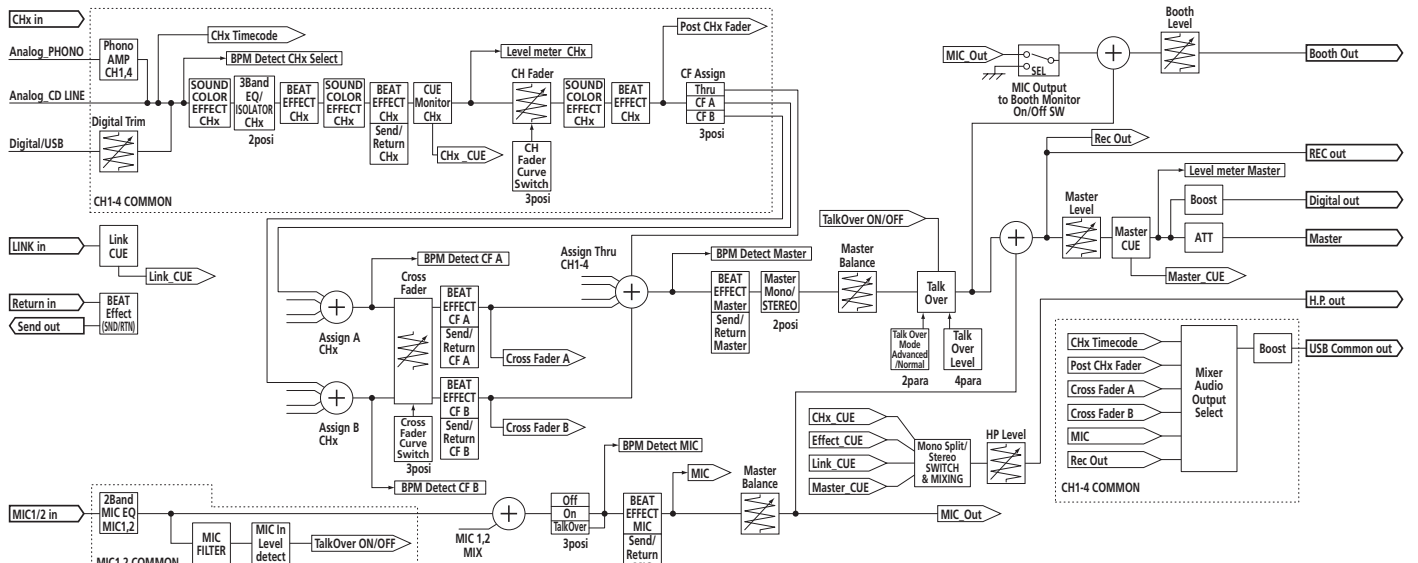
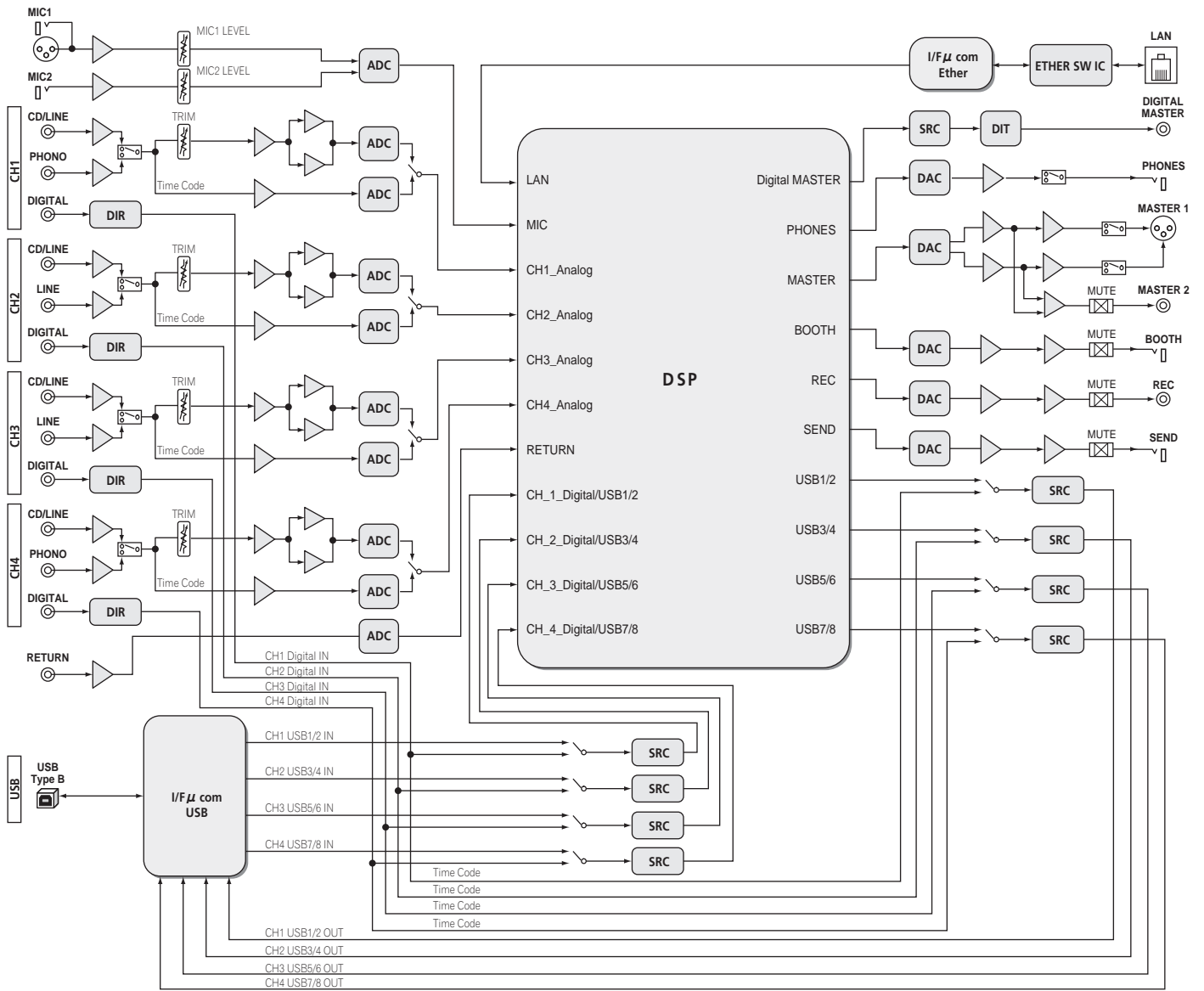

Descargo de responsabilidad

- Pioneer y rekordbox son marcas de fábrica o marcas registradas de Pioneer Corporation.
 - Microsoft®, Windows Vista® y Windows® son marcas registradas o marcas de fábrica de Microsoft Corporation en los Estados Unidos y/o en otros países.
 - Apple, Macintosh y Mac OS son marcas comerciales de Apple Inc., registradas en los EE.UU. y en otros países.
 - ASIO es una marca de fábrica de Steinberg Media Technologies GmbH.
- Los nombres de compañías y productos mencionados aquí son marcas de fábrica de sus respectivos propietarios.

Especificaciones

Generales

Requisitos de potencia	CA 220 V a 240 V, 50 Hz/60 Hz
Consumo de energía.....	41 W
Consumo de energía (modo de espera)	0,4 W
Peso de la unidad principal	7,1 kg
Dimensiones máximas.....	331 mm (An) × 107,9 mm (Al) × 409 mm (Pr)
Temperatura de funcionamiento tolerable.....	+5 °C a +35 °C
Humedad de funcionamiento tolerable	5 % a 85 % (sin condensación)

Sección de audio

Frecuencia de muestreo	96 kHz
Convertidor D/A MASTER.....	32 bits
Otros convertidores A/D y D/A.....	24 bits
Características de frecuencia	
CD/LINE	20 Hz a 20 kHz
Relación señal/ruido (salida nominal)	
PHONO	88 dB
CD/LINE	105 dB
MIC1, MIC2	84 dB
Distorsión armónica total (CD/LINE — MASTER1).....	0,005 %
Nivel de entrada / Impedancia de entrada estándar	
PHONO	-52 dBu/47 kΩ
CD/LINE	-12 dBu/47 kΩ
MIC1	-52 dBu/8 kΩ
MIC2	-52 dBu/12 kΩ
RETURN	-12 dBu/47 kΩ
Nivel de salida / Impedancia de carga / Impedancia de salida estándar	
MASTER1	+8 dBu/10 kΩ/5 Ω o menos
MASTER2	+2 dBu/10 kΩ/22 Ω o menos
REC OUT	-8 dBu/10 kΩ/22 Ω o menos
BOOTH	+8 dBu/10 kΩ/1 kΩ o menos
SEND	-12 dBu/10 kΩ/1 kΩ o menos
PHONES	+8,5 dBu/32 Ω/1 Ω o menos
Nivel de salida nominal / Impedancia de carga	
MASTER1	+26 dBu/10 kΩ
MASTER2	+22 dBu/10 kΩ
Diafonía (LINE)	82 dB
Características del ecualizador de canales	
HI	-26 dB a +6 dB (13 kHz)
MID	-26 dB a +6 dB (1 kHz)
LOW	-26 dB a +6 dB (70 Hz)
Características del ecualizador del micrófono	
HI	-12 dB a +12 dB (10 kHz)
LOW	-12 dB a +12 dB (100 Hz)

Terminales entrada / salida

Terminal de entrada PHONO	
Conector de contactos RCA	2 juegos
Terminal de entrada CD/LINE	
Conectores de contactos RCA	4 juegos
Terminal de entrada LINE	
Conector de contactos RCA	2 juegos
Terminal de entrada MIC1	
Conector XLR/Conector fonográfico (Ø 6,3 mm)	1 juego
Terminal de entrada MIC2	
Conector fonográfico (Ø 6,3 mm)	1 juego
Terminales de entrada RETURN	
Conector fonográfico (Ø 6,3 mm)	1 juego
Terminal de entrada coaxial DIGITAL IN	
Conectores de contactos RCA	4 juegos
Terminal de salida MASTER	
Conector XLR	1 juego
Conectores de contactos RCA	1 juego
Terminal de salida BOOTH	
Conector fonográfico (Ø 6,3 mm)	1 juego
Terminal de salida REC OUT	
Conectores de contactos RCA	1 juego
Terminal de salida SEND	
Conector fonográfico (Ø 6,3 mm)	1 juego

Terminal de salida coaxial DIGITAL MASTER OUT	
Conectores de contactos RCA	1 juego
Terminal MIDI OUT	
5P DIN	1 juego
Terminal de salida PHONES	
Conector fonográfico estéreo (Ø 6,3 mm)	1 juego
Terminal USB	
Tipo B	1 juego
Terminal LINK	
Terminal LAN (100Base-TX)	1 juego

- Las especificaciones y diseño de este producto están sujetos a cambios sin previo aviso.
- Publicado por Pioneer Corporation. Copyright © 2011 Pioneer Corporation. Todos los derechos reservados.

Благодарим вас за покупку данного изделия Pioneer. Пожалуйста, внимательно изучите данные инструкции по эксплуатации для надлежащего использования данной модели. По завершению изучения инструкций, храните их в надежном месте для справок в будущем. В некоторых странах или регионах форма вилки питания и розетки может иногда отличаться от того, что отображено на иллюстрациях. Однако способ подключения и работы аппарата остается неизменным.

ВАЖНО



Символ молнии, заключенный в равносторонний треугольник, используется для предупреждения пользователя об «опасном напряжении» внутри корпуса изделия, которое может быть достаточно высоким и стать причиной поражения людей электрическим током.

CAUTION

RISK OF ELECTRIC SHOCK
DO NOT OPEN

ВНИМАНИЕ:
ВО ИЗБЕЖАНИЕ ПОРАЖЕНИЯ ЭЛЕКТРИЧЕСКИМ ТОКОМ НЕ СНИМАЙТЕ КРЫШКУ (ИЛИ ЗАДНЮЮ СТЕНКУ). ВНУТРИ НЕ СОДЕРЖАТСЯ ДЕАТЛИ, ПРЕДНАЗНАЧЕННЫЕ ДЛЯ РЕМОНТА ПОЛЬЗОВАТЕЛЕМ. ДЛЯ ОБСЛУЖИВАНИЯ ОБРАТИТЕСЬ К КВАЛИФИЦИРОВАННОМУ СОТРУДНИКУ СЕРВИСНОЙ СЛУЖБЫ.



Восклицательный знак, заключенный в равносторонний треугольник, используется для предупреждения пользователя о наличии в литературе, поставляемой в комплекте с изделием, важных указаний по работе с ним и обслуживанию.

D3-4-2-1-1_A1_Ru

ПРЕДУПРЕЖДЕНИЕ

Данное оборудование не является водонепроницаемым. Во избежание пожара или поражения электрическим током не помещайте рядом с оборудованием емкости с жидкостями (например, вазы, цветочные горшки) и не допускайте попадания на него капель, брызг, дождя или влаги.

D3-4-2-1-3_A1_Ru

ПРЕДУПРЕЖДЕНИЕ

Перед первым включением оборудования внимательно прочтите следующий раздел.
Напряжение в электросети может быть разным в различных странах и регионах. Убедитесь, что сетевое напряжение в местности, где будет использоваться данное устройство, соответствует требуемому напряжению (например, 230 В или 120 В), указанному на боковой панели.

D3-4-2-1-4*_A1_Ru

ПРЕДУПРЕЖДЕНИЕ

Во избежание пожара не приближайте к оборудованию источники открытого огня (например, зажженные свечи).

D3-4-2-1-7a_A1_Ru

ОБЯЗАТЕЛЬНАЯ ВЕНТИЛЯЦИЯ

При установке устройства обеспечьте достаточное пространство для вентиляции во избежание повышения температуры внутри устройства (не менее 5 см сзади и по 3 см слева и справа).

ПРЕДУПРЕЖДЕНИЕ

В корпусе устройства имеются щели и отверстия для вентиляции, обеспечивающие надежную работу изделия и защищающие его от перегрева. Во избежание пожара эти отверстия ни в коем случае не следует закрывать или заслонять другими предметами (газетами, скатертями и шторами) или устанавливать оборудование на толстом ковре или постели.

D3-4-2-1-7b*_A1_Ru

Условия эксплуатации

Изделие эксплуатируется при следующих температуре и влажности:
+5 °C до +35 °C; влажность менее 85 % (не заслоняйте охлаждающие вентиляторы)
Не устанавливайте изделие в плохо проветриваемом помещении или в месте с высокой влажностью, открытом для прямого солнечного света (или сильного искусственного света).

D3-4-2-1-7c*_A1_Ru

Если вилка шнура питания изделия не соответствует имеющейся электророзетке, вилку следует заменить на подходящую к розетке. Замена и установка вилки должны производиться только квалифицированным техником. Отсоединенная от кабеля вилка, подключенная к розетке, может вызвать тяжелое поражение электрическим током. После удаления вилки утилизируйте ее должным образом. Оборудование следует отключать от электросети, извлекая вилку кабеля питания из розетки, если оно не будет использоваться в течение долгого времени (например, если вы уезжаете в отпуск).

D3-4-2-2-1a_A1_Ru

ВНИМАНИЕ

Выключатель **POWER** данного устройства не полностью отключает его от электросети. Чтобы полностью отключить питание устройства, вытащите вилку кабеля питания из электророзетки. Поэтому устройство следует устанавливать так, чтобы вилку кабеля питания можно было легко вытащить из розетки в чрезвычайных обстоятельствах. Во избежание пожара следует извлекать вилку кабеля питания из розетки, если устройство не будет использоваться в течение долгого времени (например, если вы уезжаете в отпуск).

D3-4-2-2-2a*_A1_Ru

МЕРЫ ПРЕДОСТОРОЖНОСТИ ПРИ ОБРАЩЕНИИ С СЕТЕВЫМ ШНУРОМ

Держите сетевой шнур за вилку. Не вытаскивайте вилку, взявшись за шнур, и никогда не касайтесь сетевого шнура, если Ваши руки влажные, так как это может привести к короткому замыканию или поражению электрическим током. Не ставьте аппарат, предметы мебели и т.д. на сетевой шнур, не зажимайте его. Не завязывайте узлов на шнуре и не связывайте его с другими шнурами. Сетевые шнуры должны лежать так, чтобы на них нельзя было наступить. Поврежденный сетевой шнур может стать причиной возникновения пожара или поразить Вас электрическим током. Время от времени проверяйте сетевой шнур. В случае обнаружения повреждения обратитесь за заменой в ближайший официальный сервисный центр фирмы PIONEER или к Вашему дилеру.

5002*_A1_Ru



Если вы желаете утилизировать данное изделие, не выбрасывайте его вместе с обычным бытовым мусором. Существует отдельная система сбора использованных электронных изделий в соответствии с законодательством, которая предполагает соответствующее обращение, возврат и переработку.

Частные клиенты-в странах-членах ЕС, в Швейцарии и Норвегии могут бесплатно возвращать использованные электронные изделия в соответствующие пункты сбора или дилеру (при покупке сходного нового изделия).

В странах, не перечисленных выше, для получения информации о правильных способах утилизации обращайтесь в соответствующие учреждения.

Поступая таким образом, вы можете быть уверены в том, что утилизируемый продукт будет соответствующим образом обработан, передан в соответствующий пункт и переработан без возможных негативных последствий для окружающей среды и здоровья людей.

K058b_A1_Ru

Содержание

Как следует читать данное руководство

Названия экранов, меню и кнопок в данном руководстве указаны в скобках.
(например, канал [MASTER], меню [ON/OFF], [File])

01 До начала	
Свойства	5
Комплект поставки	5
02 Подключения	
Задняя панель	6
Подключение входных терминалов	7
Подключение выходных терминалов	7
Подключение к панели управления	8
О программном драйвере и утилите настройки.....	8
03 Операции	
Панель управления	12
Основное управление	14
Дополнительные операции.....	15
04 Типы эффектов	
Типы эффектов SOUND COLOR FX	18
Типы BEAT EFFECT.....	18
05 Список сообщений MIDI	
06 Изменение настроек	
О функции автоматического режима ожидания	23
О функции наложения	23
Настройка предпочтений	23
07 Дополнительная информация	
Возможные неисправности и способы их устранения	24
Структурная схема.....	25
Ограничение ответственности	26
Технические характеристики	26

До начала

Свойства

Данный аппарат является DJ микшером стандартного типа для профессиональных DJ, содержащим технологию серии DJM от Pioneer, который является мировым стандартом в клубном звучании. Он не только оборудован разнообразными функциями для DJ исполнения, включая PRO DJ LINK, SOUND COLOR FX и BEAT EFFECT, он разрабатывался с целью предоставления высококачественного звучания, что со схемой панели с улучшенной управляемостью оказывает сильную поддержку при исполнении всех профессиональных DJ, задействованных на клубной сцене.

SOUND CARD

Данный аппарат оборудован "звуковой картой/аудиоинтерфейсом USB".

- Можно назначать на различные каналы и микшировать до 4 наборов аудиосигналов с одного компьютера.
- Сигналы временного кода программного обеспечения DVS (Digital Vinyl System) воспроизводимые от DJ проигрывателя или аналогового проигрывателя могут выводиться на программное обеспечение DVS пользователя. Это позволяет производить DJ исполнение с помощью программного обеспечения DVS без всех сложных подключений.
- На компьютер можно выводить до 4 наборов аудиосигналов от различных каналов (каналы от 1 до 4, REC OUT, стороны кроссфейдера A и B и микрофон). Это очень удобно при записи микшированного звучания.

HIGH SOUND QUALITY

Были приложены усилия для улучшения качества звучания через цифровые/аналоговые входы/выходы. Обработка звучания с помощью дискретизации с частотой 96 кГц, использование 24-битового аналого-цифрового преобразователя высококачественного звучания и 32-битового цифрово-аналогового преобразователя высококачественного звучания отразилось на более мощном улучшенном звучании.

Поддерживаются 24-битовые аудиосигналы с частотой 96 кГц через USB.

SOUND COLOR FX

Данный аппарат оборудован 6 типами эффектов. Эффекты можно включить просто вращая ручки [COLOR] для каждого канала, что позволяет DJ регулировать качество звучания дорожек, поступающих на различные каналы, и производить импровизационные исполнения.

BEAT EFFECT

Перенесена и более развита хорошо воспринятая на серии DJM функция BEAT EFFECT.

Данный аппарат был недавно оборудован [X-PAD] для выполнения различных эффектов путем прикосновения, что позволяет производить интуитивные живые исполнения более свободно.

CHANNEL FADER

Для фейдера канала используется заново разработанный фейдер с повышенной надежностью.

По сравнению с фейдерами каналов на предыдущих моделях серии DJM данный новый фейдер обладает повышенной стойкостью к износу от пыли, жидкостей, др., попадающих на фейдер. Хорошая работоспособность поддерживается даже в сложных условиях использования.

PRO DJ LINK

Подключив DJ проигрыватель Pioneer, поддерживающий PRO DJ LINK (CDJ-2000, CDJ-900, др.) с компьютером, на котором установлен rekordbox, и с данным аппаратом через LAN кабель, можно будет использовать функции PRO DJ LINK.

Подробнее о PRO DJ LINK, смотрите *О PRO DJ LINK* на стр. 15.

STANDARD LAYOUT

Данный аппарат содержит схему панели управления серии DJM от Pioneer, мирового стандарта в производстве DJ микшеров.

Простая доходчивая схема панели управления не только облегчает DJ исполнение, но также позволяет без затруднений управлять данным аппаратом даже тем DJ, которые используют его впервые, поэтому данный аппарат может без сомнений использоваться в качестве постоянно установленного в клубе микшера.

Комплект поставки

- CD-ROM
- USB кабель
- Силовой кабель
- Гарантийный талон
- Инструкции по эксплуатации (данный документ)

Подключения

При выполнении или изменении подключений, обязательно отключите питание и отсоедините силовой кабель от розетки. Смотрите инструкции по эксплуатации к подключаемому компоненту. После завершения всех подключений между устройствами подключите силовой кабель. Используйте только поставляемый силовой кабель.

Задняя панель

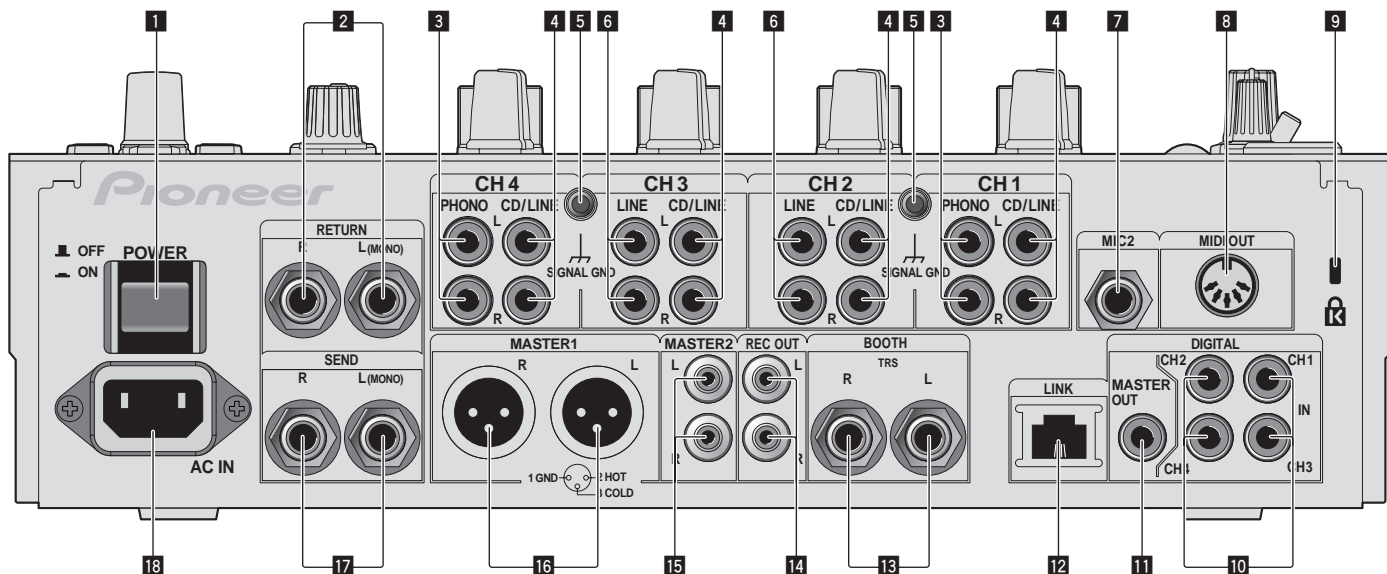

1 Кнопка POWER (стр. 14)

Включение и отключение питания данного аппарата.

2 Терминалы RETURN (стр. 7)

Подключите к выходному терминалу внешнего эффектора. Когда подключен только канал [L (MONO)], вход канала [L (MONO)] одновременно поступает на канал [R].

3 Терминалы PHONO (стр. 7)

Подключите к выходному проигрывающему устройству (с головкой звукоснимателя MM). Не вводите сигналы линейного уровня. Для подключения устройства к терминалам [PHONO] извлеките вставленную в терминалы замыкающие штырьковые вилки. Во избежание внешнего шума вставьте данные замыкающие штырьковые вилки в терминалы [PHONO], когда к ним ничего не подключено.

4 Терминалы CD/LINE (стр. 7)

Подключите к DJ проигрывателю или выходному компоненту линейного уровня.

5 Терминал SIGNAL GND (стр. 7)

Подключите сюда провод заземления аналогового проигрывателя. Это позволит уменьшить шум при подключении аналогового проигрывателя.

6 Терминалы LINE (стр. 7)

Подключите к кассетному магнитофону или выходному компоненту линейного уровня.

7 Терминал MIC2 (стр. 7)

Подключите к микрофону.

8 Терминал MIDI OUT (стр. 7)

Подключите к терминалу MIDI IN на внешнем контроллере последовательности MIDI.

9 Слот замка Кенсингтона

10 Терминал DIGITAL IN (стр. 7)

Подключите их к цифровым коаксиальным выходным терминалам на DJ проигрывателях, др. Звучание может на мгновение прерываться при переключении частоты дискретизации выходного канала.

11 Терминалы DIGITAL MASTER OUT (стр. 7)

Вывод аудиосигналов основного канала.

12 Терминал LINK (стр. 7)

Подключите их к терминалам LINK на DJ проигрывателях Pioneer или к портам LAN на компьютерах с установленным rekordbox (PRO DJ LINK). Для подключения нескольких устройств используйте концентратор-коммутатор (продается отдельно).

Используйте концентратор-коммутатор, совместимый с 100Base-TX. Некоторые концентратор-коммутаторы могут не срабатывать соответствующим образом.

13 Терминалы BOOTH (стр. 7)

Выходные терминалы для монитора кабинки ди-джея, совместимые с симметричным или несимметричным выходом для коннектора TRS.

14 Терминалы REC OUT (стр. 7)

Это выходной терминал для записи.

15 Терминалы MASTER2 (стр. 7)

Подключите к усилителю мощности, др.

16 Терминалы MASTER1 (стр. 7)

Подключите к усилителю мощности, др.

17 Терминалы SEND (стр. 7)

Подключите к входному терминалу внешнего эффектора. Когда подключен только канал [L (MONO)], выводится только монофонический аудиосигнал.

18 AC IN

Подключите к розетке через поставляемый силовой кабель. Подключайте силовой кабель только после завершения всех подключений между оборудованием. Используйте только поставляемый силовой кабель.

ПРЕДУПРЕЖДЕНИЕ

Храните замыкающие штырьковые вилки вне досягаемости для детей и младенцев. При случайном проглатывании незамедлительно обращайтесь к врачу.

Подключение входных терминалов

- При создании DVS (Digital Vinyl System), состоящей из компьютера, аудиоинтерфейса, др., будьте внимательны при подключении аудиоинтерфейса к входным терминалам данного аппарата и при установках переключателей селекторов входа. Также смотрите инструкции по эксплуатации к программному обеспечению DJ и к аудиоинтерфейсу.

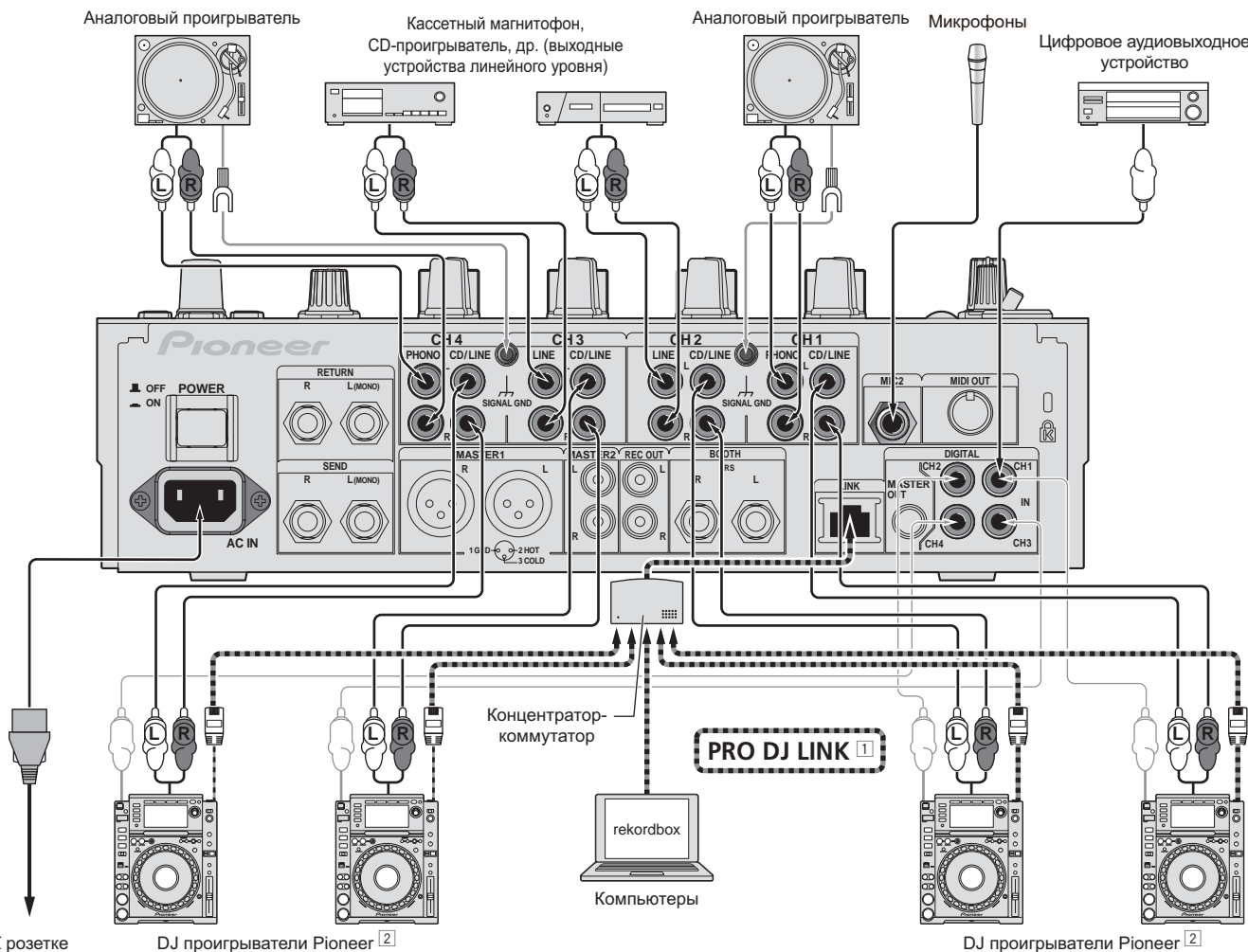

[1] Подробнее о PRO DJ LINK, смотрите О PRO DJ LINK на стр. 15.

[2] Для использования функции запуска с помощью фейдера, подключите LAN кабель (стр. 14).

Подключение выходных терминалов

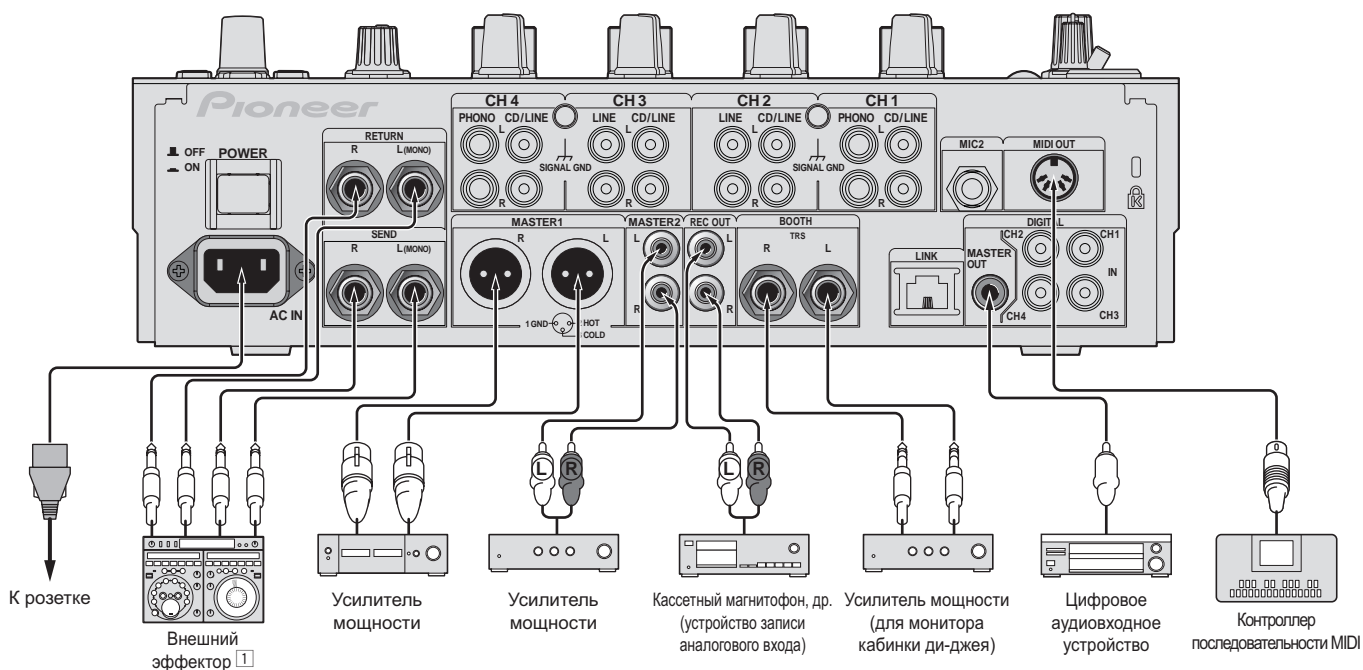

[1] Также, подключите внешний эффе́ктор к терминалу [RETURN] (входной терминал).

Подключение к панели управления

Для подключения используйте поставляемый USB кабель.

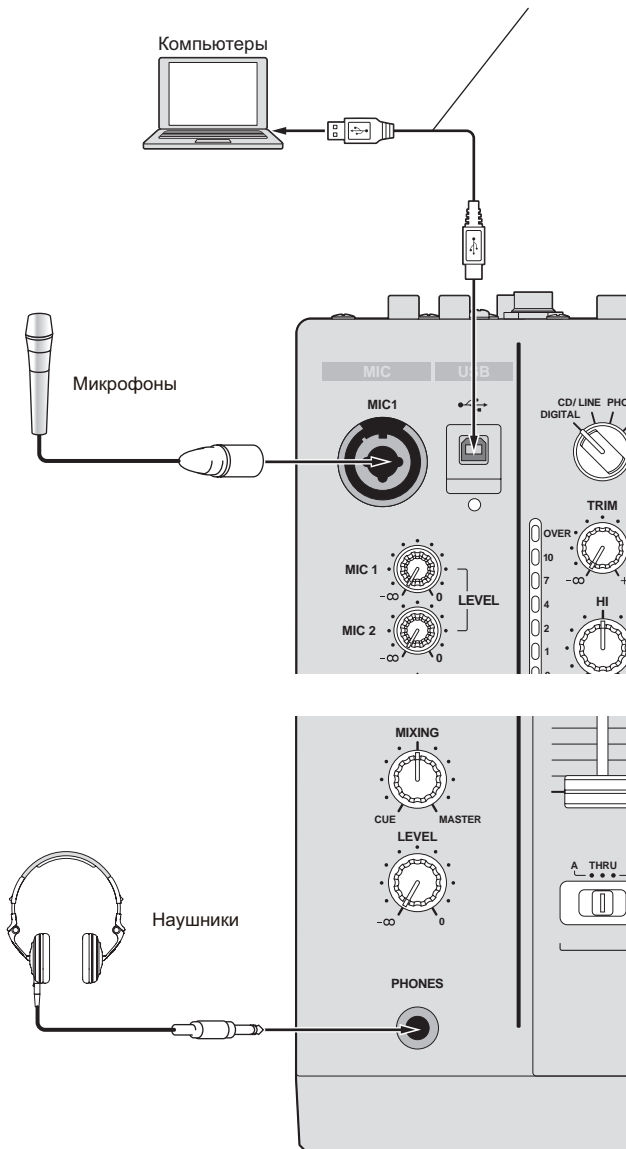

О программном драйвере и утилите настройки

Данный программный драйвер является патентованной программой для ввода и вывода аудиосигналов от компьютера. Для использования данного аппарата с подключением к компьютеру, на котором установлен Windows или Mac OS, заранее установите программный драйвер на компьютер.

Лицензионное Соглашение с конечным пользователем

Это лицензионное Соглашение с конечным пользователем ("Соглашение") заключается между Вами (как в случае индивидуальной установки Программы, так и в случае действий индивидуума в интересах юридического лица) ("Вы" или "Ваш") и корпорацией PIONEER CORPORATION ("Pioneer"). ВЫПОЛНЕНИЕ КАКИХ-ЛИБО ДЕЙСТВИЙ ДЛЯ НАЛАДКИ ИЛИ УСТАНОВКИ ПРОГРАММЫ ОЗНАЧАЕТ, ЧТО ВЫ СОГЛАШАЕТЕСЬ СО ВСЕМИ ПОЛОЖЕНИЯМИ ЭТОГО ЛИЦЕНЗИОННОГО СОГЛАШЕНИЯ. РАЗРЕШЕНИЕ ЗАГРУЗИТЬ И/ИЛИ ИСПОЛЬЗОВАТЬ ПРОГРАММУ ОПРЕДЕЛЯЕТСЯ ИСКЛЮЧИТЕЛЬНО СОБЛЮДЕНИЕМ ВАМИ ЭТИХ ПОЛОЖЕНИЙ. ЧТОБЫ ЭТО СОГЛАШЕНИЕ СТАЛО ДЕЙСТВИТЕЛЬНЫМ И ИМЕЮЩИМ СИЛУ, РАЗРЕШЕНИЕ В ПИСЬМЕННОМ ИЛИ ЭЛЕКТРОННОМ ВИДЕ НЕ ТРЕБУЕТСЯ. ЕСЛИ ВЫ СОГЛАСНЫ НЕ СО ВСЕМИ ПОЛОЖЕНИЯМИ ЭТОГО СОГЛАШЕНИЯ, ВАМ НЕ ДАЕТСЯ ПРАВО ИСПОЛЬЗОВАТЬ ПРОГРАММУ, И ВЫ ДОЛЖНЫ В ЗАВИСИМОСТИ ОТ ОБСТОЯТЕЛЬСТВ ОСТАНОВИТЬ УСТАНОВКУ ПРОГРАММЫ ИЛИ УДАЛИТЬ ЕЕ.

1 Определения

- 1 "Документация" означает документацию в письменном виде, технические характеристики и содержание данных поддержки, которые сделаны общедоступными компанией Pioneer для поддержки установки и использования Программы.
- 2 "Программа" означает все программное обеспечение компании Pioneer или его части, лицензия на использование которого дана Вам компанией Pioneer в рамках этого Соглашения.

2 Лицензия на программу

- 1 Ограниченная лицензия. Принимая во внимание ограничения этого Соглашения, компания Pioneer предоставляет Вам ограниченную, не исключительную, передаваемую лицензию (без права на сублицензирование):
 - a На установку одной копии Программы на жесткий диск Вашего компьютера; на использование Программы только для Ваших личных целей в соответствии с этим Соглашением и Документацией ("Санкционированное использование");
 - b На использование Документации для поддержки Вашего Санкционированного использования; и
 - c На выполнение одной копии программы исключительно в целях резервного копирования при условии, что все названия и торговые марки, информация об авторском праве и ограничениях воспроизводятся на копии.
- 2 Ограничения. Вы не будете копировать или использовать Программу или Документацию иначе, чем разрешено этим Соглашением. Вы не будете передавать, сублицензировать, давать напрокат, в аренду или одалживать Программу или использовать ее для обучения третьей стороны, для коммерческого использования или сервисных работ. Вы не будете самостоятельно или с помощью третьей стороны модифицировать, производить инженерный анализ, разбирать или декомпилировать Программу, за исключением случаев, явно разрешенных соответствующим законом, и только после того, как Вы уведомите в письменной форме компанию Pioneer о Ваших намерениях. Вы не будете использовать Программу на нескольких процессорах без предварительного письменного разрешения компании Pioneer.
- 3 Право собственности. Компания Pioneer или ее лицензиары сохраняют все права, названия и доли во всех патентах, авторских правах, торговых знаках, промышленных секретах и правах на другую интеллектуальную собственность, относящихся к Программе и Документации, а также любых производных работах. Вы не приобретаете никаких других прав, выраженных или подразумеваемых, выходящих за рамки ограниченной лицензии, сформулированной в этом Соглашении.
- 4 Отсутствие поддержки. Компания Pioneer не несет обязательств относительно обеспечения поддержки, технического обслуживания, обновления, модификации или выпуска новых версий Программы или Документации в рамках этого Соглашения.

3 Отказ от гарантийных обязательств

ПРОГРАММА И ДОКУМЕНТАЦИЯ ПОСТАВЛЯЮТСЯ "КАК ЕСТЬ" ("AS IS"), БЕЗ КАКИХ-ЛИБО ЗАЯВЛЕНИЙ ИЛИ ГАРАНТИЙ, И ВЫ СОГЛАШАЕТЕСЬ ИСПОЛЬЗОВАТЬ ИХ НА ВАШ СОБСТВЕННЫЙ РИСК. В МАКСИМАЛЬНОЙ СТЕПЕНИ, ДОПУСТИМОЙ ЗАКОНОМ, КОМПАНИЯ PIONEER ОТКАЗЫВАЕТСЯ ОТ ЛЮБЫХ ГАРАНТИЙ В ЛЮБОЙ ФОРМЕ, ОТНОСИТЕЛЬНО ПРОГРАММЫ И ДОКУМЕНТАЦИИ, КАК ВЫРАЖЕННЫХ, ПОДРАЗУМЕВАЕМЫХ, ПРЕДПИСАННЫХ, ТАК И ВОЗНИКАЮЩИХ В

РЕЗУЛЬТАТЕ ЭКСПЛУАТАЦИИ, ПРИМЕНЕНИЯ ИЛИ КОММЕРЧЕСКОГО ИСПОЛЬЗОВАНИЯ, ВКЛЮЧАЯ ЛЮБЫЕ ГАРАНТИИ ТОВАРНОСТИ, СООТВЕТСТВИЯ КАЧЕСТВА, ТОЧНОСТИ, ПРАВА СОБСТВЕННОСТИ И ВОПРОСА КОНТРАФАКТНОСТИ.

4 Убытки и средства судебной защиты в случае нарушения

Вы соглашаетесь, что любые нарушения ограничений этого Соглашения нанесут компании Pioneer значительный урон, который не может быть компенсирован только деньгами. В дополнение к требованию возмещения убытков и другим средствам судебной защиты, к которым может прибегнуть компания Pioneer, Вы соглашаетесь с тем, что компания Pioneer может добиваться судебного запрета, чтобы предотвратить действительное, угрожающее или постоянное нарушение этого Соглашения.

5 Прекращение соглашения

В случае нарушения Вами любого положения этого Соглашения компания Pioneer может аннулировать его в любое время. Если это Соглашение аннулировано, Вы должны прекратить использование Программы, навсегда удалить ее из компьютера, где она была установлена, и уничтожить все копии Программы и Документации, которыми Вы владеете, и уведомить об этом компанию Pioneer в письменном виде. Разделы 2.2, 2.3, 2.4, 3, 4, 5 и 6 сохраняют свою силу после аннулирования этого Соглашения.

6 Общие положения

- 1** Ограничение гарантии. Ни при каких условиях компания Pioneer и ее дочерние компании не несут ответственности в связи с этим Соглашением или его положениями, ни при каких толкованиях ответственности, ни за какие косвенные, побочные, специальные или штрафные убытки, или за убытки, связанные с потерей прибыли, дохода, бизнеса, сбережений, данных, выгоды или стоимости заменяющих товаров, даже если было заявлено о возможности таких убытков или если такие убытки были предсказуемы. Ни при каких условиях ответственность компании Pioneer за все убытки не будет превышать сумму, в действительности уплаченную Вами компании Pioneer или ее дочерним компаниям за Программу. Стороны признают, что ограничения ответственности, и распределение рисков в этом Соглашении отражены в цене Программы и являются существенным элементом сделки между сторонами, без которых компания Pioneer не стала бы предоставлять Программу или одобрять это Соглашение.
- 2** Ограничения или исключения гарантии и ответственности, содержащиеся в этом Соглашении, не влияют и не ставят под сомнение Ваши предусмотренные законом права покупателя, и они должны применяться к Вам только в пределах ограничений и исключений, разрешенных местными законами в местности, где Вы проживаете.
- 3** Делимость положений договора и отказ. Если какое-либо условие этого Соглашения выполняется незаконно, неверно или недействительно, такое условие должно выполняться до возможного предела или, если это невозможно по закону, должно быть отделено или удалено из этого Соглашения, а оставшаяся часть будет оставаться в полной силе и эффективности. Отказ какой-либо стороны от обязательств или нарушение этого Соглашения не приведет к последующему отказу от обязательств другой стороной или нарушению Соглашения.
- 4** Отсутствие передачи прав. Вы не можете отдать, продать, передать, делегировать или отчуждать каким-либо иным способом это Соглашение или какие-либо соответствующие права или обязательства, ни добровольно, ни по принуждению, под воздействием законов или каким-либо иным способом, без предварительного письменного разрешения компании Pioneer. Любые обозначенные виды перевода, передачи или делегирования Вами прав будут недействительными и не имеющими юридической силы. С учетом вышесказанного это Соглашение будет обязательным и будет действительным для сторон и их соответствующих последователей и правопреемников.
- 5** Полнота Соглашения. Это Соглашение является неделимым соглашением между сторонами и заменяет все предыдущие или современные соглашения и заявления, относящиеся к Соглашению, как письменные, так и устные. Данное Соглашение не может быть модифицировано или изменено без предварительного и явно письменного согласия Pioneer, и никакие другие акты, документы, использование или обычаи не могут повлиять на изменение или модификацию данного Соглашения.
- 6** Вы соглашаетесь с тем, что данное Соглашение должно регулироваться и толковаться законодательством Японии.

Меры предосторожности по установке

- Перед установкой программного драйвера отключите питание данного аппарата и отсоедините USB кабель от данного аппарата и компьютера.
- Подключение данного аппарата к компьютеру без предварительной установки программного драйвера может привести к сбоям на компьютере в зависимости от системной среды.
- Если установка была прервана во время установки, заново произведите процесс установки с самого начала, следуя следующей процедуре.
- Перед установкой патентованного программного драйвера данного аппарата внимательно прочтите *Лицензионное Соглашение с конечным пользователем*.

- Перед установкой программного драйвера следует прервать все другие запущенные программы на компьютере.
- Программный драйвер совместим со следующими операционными системами.

Поддерживаемые операционные системы

Mac OS X (10.3.9 и позже)		✓
Windows® 7 Home Premium/Professional/Ultimate	32-битовая версия	✓
	64-битовая версия	✓
Windows Vista® Home Basic/Home Premium/Business/Ultimate	32-битовая версия	✓
	64-битовая версия	✓
Windows® XP Home Edition/Professional Edition (пакет обновления 2 (SP2) или позже)	32-битовая версия	✓

64-разрядная версия Windows® XP Professional не поддерживается.

- Поставляемый CD-ROM содержит программы установки на следующих 12 языках.
Английский, Французский, Немецкий, Итальянский, Голландский, Испанский, Португальский, Русский, Урожденный Китайский, Традиционный Китайский, Корейский и Японский
При использовании операционных систем на других языках, следуя инструкциям на экране, выберите [English (Английский)].

Установка программного драйвера

❖ Процедура установки (Windows)

Перед установкой программного драйвера внимательно прочтите *Меры предосторожности по установке*.

- Для установки или удаления программного драйвера требуется авторизация от администратора компьютера. Перед установкой, войдите в систему как администратор компьютера.

1 Вставьте поставляемый CD-ROM в CD дисковод компьютера.

Отображается папка CD-ROM.

- Если папка CD-ROM не отображается после загрузки CD-ROM, откройте CD дисковод в [Компьютер (или Мой компьютер)] в меню [Пуск].

2 Дважды щелкните [DJM-900nexus_X.XXX.exe]

Отображается экран установки драйвера.

3 При отображении экрана выбора языка, выберите [Русский] и щелкните [OK].

В зависимости от системной среды компьютера, можно выбрать один из нескольких языков.

4 Внимательно прочтите *Лицензионное Соглашение с конечным пользователем*, и, если вы согласны с положениями, установите галочку в [Согласен.] и щелкните [OK].

Если вы не согласны с положениями *Лицензионное Соглашение с конечным пользователем*, щелкните [Отмена] и прервите установку.

5 Выполните установку, следуя инструкциям на экране.

Если во время установки на экране отображается [Безопасность Windows], щелкните [Все равно установить этот драйвер] и продолжите установку.

- При установке на Windows XP
Если во время установки на экране отображается [Установка оборудования], щелкните [Все равно продолжить] и продолжите установку.
- По завершению установки отображается сообщение о завершении.
- По завершению установки программного драйвера требуется перезагрузить компьютер.

❖ Процедура установки (Macintosh)

Перед установкой программного драйвера внимательно прочтите *Меры предосторожности по установке*.

- Для установки или удаления программного драйвера требуется авторизация от администратора компьютера. Заранее подготовьте имя и пароль администратора компьютера.

1 Вставьте поставляемый CD-ROM в CD дисковод компьютера.

Отображается папка CD-ROM.

- После загрузки CD-ROM, когда папки не отображаются, дважды щелкните по иконке CD на рабочем столе.

2 Дважды щелкните [DJM-900nexus_M_X.X.X.dmg]

Отображается экран меню [DJM-900nexusAudioDriver].

3 Дважды щелкните [DJM-900nexusAudioDriver.pkg]

Отображается экран установки драйвера.

4 Проверьте информацию на экране и щелкните [Все равно продолжить]

5 При отображении экрана Соглашения об использовании программного обеспечения, выберите [Русский], внимательно прочтите *Лицензионное Соглашение с конечным пользователем* и щелкните [Все равно продолжить].

В зависимости от системной среды компьютера, можно выбрать один из нескольких языков.

6 Если вы согласны с положениями *Лицензионное Соглашение с конечным пользователем*, щелкните [Согласен].

Если вы не согласны с положениями *Лицензионное Соглашение с конечным пользователем*, щелкните [Не согласен] и прервите установку.

7 Выполните установку, следуя инструкциям на экране.

- Если установка уже производится, для ее отмены щелкните [Отмена].
- По завершению установки программного драйвера требуется перезагрузить компьютер.

Подключение DJM-900NXS и компьютера

1 Подключите данный аппарат к компьютеру через USB кабель.

Данный аппарат работает как аудиоустройство, соответствующее стандартам ASIO.

- Данная операция не срабатывает с компьютерами, не поддерживающими USB 2.0.
- При использовании приложений, совместимых с ASIO, [USB 1/2], [USB 3/4], [USB 5/6] и [USB 7/8] можно использовать в качестве входов.
- При использовании приложений, совместимых с DirectX, в качестве входа можно использовать только [USB 1/2].
- Рекомендуемая операционная среда компьютера зависит от приложения DJ. Проверьте рекомендуемую операционную среду используемого приложения DJ.
- При одновременном подключении к компьютеру другого аудиоустройства USB, оно может не срабатывать или распознаваться как обычно. Рекомендуется подключать только компьютер и данный аппарат.
- При подключении компьютера и данного аппарата, рекомендуется подключать напрямую к порту USB данного аппарата.

2 Нажмите кнопку [POWER].

Включите питание данного аппарата.

- При подключении DJM-900NXS к компьютеру в первый раз или при его подключении к USB порту компьютера может отобразиться сообщение [Установка программного обеспечения драйвера устройства]. Подождите, пока не отобразится сообщение [Устройство готово к использованию].
- При установке на Windows XP
 - [Разрешить подключение к узлу Windows Update для поиска программного обеспечения?] может отображаться во время установки. Выберите [Нет, не в этот раз] и щелкните [Далее] для продолжения установки.
 - [Выберите действие, которое следует выполнить.] может отображаться во время установки. Выберите [Выберите действие, которое следует выполнить.] и щелкните [Далее] для продолжения установки.
 - Если во время установки на экране отображается [Безопасность Windows], щелкните [Все равно установить этот драйвер] и продолжите установку.

Об утилите настройки

Утилита настройки может использоваться для проверки и настроек, описанных ниже.

- Проверка состояния селекторного переключателя [DIGITAL, CD/LINE, PHONO, LINE, USB */*] данного аппарата
- Установка вывода аудиоданных от данного аппарата на компьютер
- Регулировка размера буфера (при использовании ASIO в Windows)
- Проверка версии программного драйвера

❖ Отображение утилиты настройки

Для Windows

Щелкните по меню [Пуск] > [Все программы] > [Pioneer] > [DJM-900nexus] > [Утилита настройки DJM-900nexus].

Для Mac OS X

Щелкните по иконке [Macintosh HD] > [Application] > [Pioneer] > [DJM-900nexus] > [Утилита настройки DJM-900nexus].

❖ Проверка состояния селекторного переключателя [DIGITAL, CD/LINE, PHONO, LINE, USB */*] данного аппарата

Отобразите утилиту настройки до запуска.

Щелкните по ярлычку [MIXER INPUT].

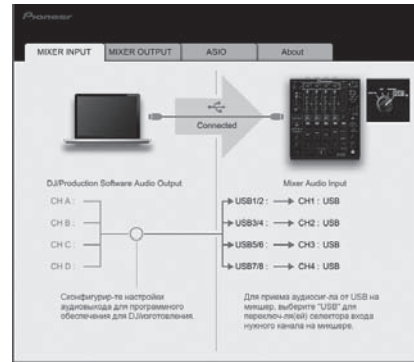

❖ Установка вывода аудиоданных от данного аппарата на компьютер

Отобразите утилиту настройки до запуска.

1 Щелкните по ярлычку [MIXER OUTPUT].

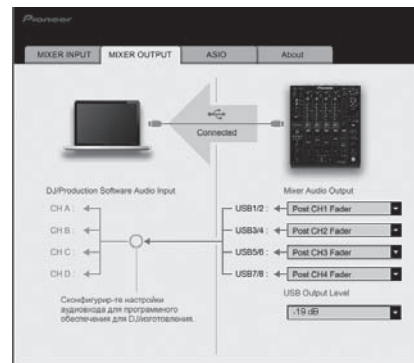

2 Во всплывающем меню щелкните по [Mixer Audio Output].

Выберите и установите аудиоданные для вывода на компьютер среди потока аудиосигналов внутри данного аппарата.

CH1	CH2	CH3	CH4
CH1 Timecode PHONO ^[1]	CH2 Timecode CD/LINE ^[1]	CH3 Timecode CD/LINE ^[1]	CH4 Timecode PHONO ^[1]
CH1 Timecode CD/LINE ^[1]	CH2 Timecode LINE ^[1]	CH3 Timecode LINE ^[1]	CH4 Timecode CD/LINE ^[1]
CH1 Timecode DIGITAL ^[1]	CH2 Timecode DIGITAL ^[1]	CH3 Timecode DIGITAL ^[1]	CH4 Timecode DIGITAL ^[1]
POST CH1 Fader ^[2]	POST CH2 Fader ^[2]	POST CH3 Fader ^[2]	POST CH4 Fader ^[2]
Cross Fader A ^[2]	Cross Fader A ^[2]	Cross Fader A ^[2]	Cross Fader A ^[2]
Cross Fader B ^[2]	Cross Fader B ^[2]	Cross Fader B ^[2]	Cross Fader B ^[2]
MIC	MIC	MIC	MIC
REC OUT ^[2]	REC OUT ^[2]	REC OUT ^[2]	REC OUT ^[2]

[1]: Аудиоданные выводятся на том-же уровне громкости, на котором поступают на данный аппарат, вне зависимости от настройки [USB Output Level].

[2]: При использовании для приложений кроме записи, уделяйте внимание настройкам приложения DJ, чтобы не генерировать любые аудиопетли. При генерировании аудиопетель звучание может вводиться или выводиться на непредусмотренных уровнях громкости.

3 Во всплывающем меню щелкните по [USB Output Level].

Отрегулируйте уровень громкости аудиоданных, выводящихся от данного аппарата.

- Настройка [USB Output Level] одинаково применяется ко всем аудиоданным. Однако, при выборе [1] в таблице на шаге 2, аудиоданные выводятся на том-же уровне громкости, на котором поступают на данный аппарат.
- Если невозможно достичь нужного уровня громкости при использовании только регулировки уровня громкости программного обеспечения DJ, изменяя настройку [USB Output Level], отрегулируйте уровень громкости аудиоданных, выводящихся от данного аппарата. Помните, что звучание будет искажаться, если установлен слишком высокий уровень громкости.

❖ Регулировка размера буфера (при использовании ASIO в Windows)

Если запущено приложение, использующее данный аппарат в качестве аудиоустройства по умолчанию (приложение DJ, др.), закройте такое приложение до регулировки размера буфера.

Отобразите утилиту настройки до запуска.

Щелкните по ярлычку [ASIO].



- Достаточно большой размер буфера снижает риск выпадания звучания (прерывания звучания), но повышает вероятность задержки передачи аудиосигнала (время запаздывания).

❖ Проверка версии программного драйвера

Отобразите утилиту настройки до запуска.

Щелкните по ярлычку [About].



Проверка самой последней информации о программном драйвере

Для самой последней информации о программном драйвере для исключительного использования с данным аппаратом, посетите наш указанный ниже веб-сайт.

<http://www.prodjnet.com/support/>

- Срабатывание не гарантируется, когда к одному компьютеру подключено несколько микшеров данной модели.

Операции

Панель управления

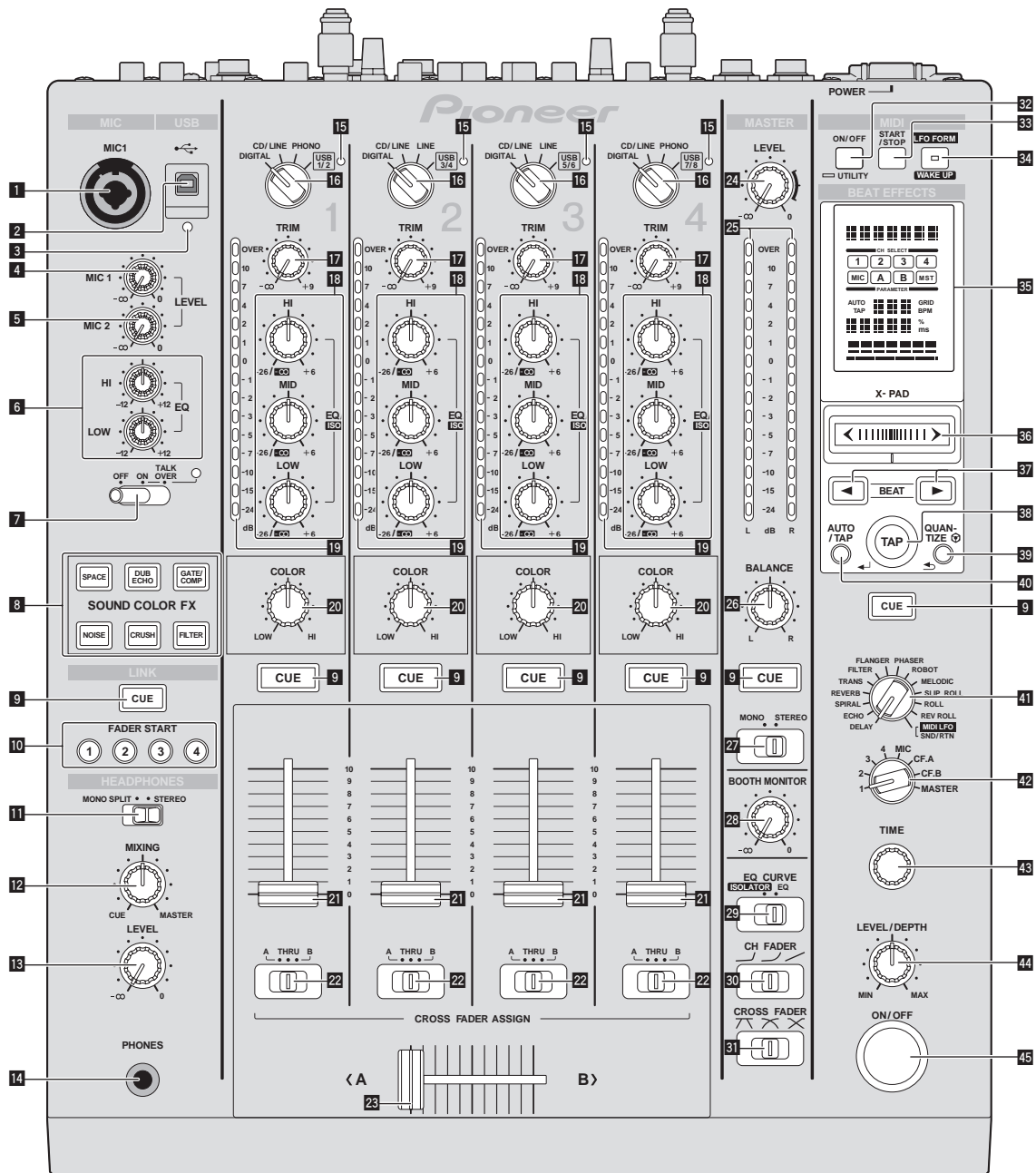

1 Терминал MIC1 (стр. 15)

Подключите к микрофону.

2 Терминал USB (стр. 8)

Подключите компьютер.

3 Индикатор подключения USB

Высвечивается при обмене сигналами с компьютером.

4 Ручка MIC1 LEVEL (стр. 15)

Регулирует уровень звучания, выводимого от канала [MIC1].

5 Ручка MIC2 LEVEL (стр. 15)

Регулирует уровень звучания, выводимого от канала [MIC2].

6 Ручки EQ (HI, LOW) (стр. 15)

Они регулируют тональность каналов [MIC1] и [MIC2].

7 Селекторный переключатель OFF, ON, TALK OVER (стр. 15)

Включает/отключает микрофон.

8 Кнопки SOUND COLOR FX (стр. 15)

Они включают/отключают эффекты SOUND COLOR FX.

9 Кнопки CUE (стр. 14)

Нажмите кнопку(и) [CUE] для канала(ов), который(ые) хотите контролировать.

10 Кнопки FADER START (1, 2, 3, 4) (стр. 14)

Они включают/отключают функцию запуска с помощью фейдера.

11 Селекторный переключатель MONO SPLIT, STEREO (стр. 14)

Переключает способ распределения контролируемого звучания, выводимого от наушников.

12 Ручки MIXING (стр. 14)

Они регулируют баланс контрольного уровня громкости звучания каналов, для которых нажата кнопка [CUE] и звучания канала [MASTER].

13 Ручка LEVEL (стр. 14)

Регулирует уровень звучания, выводимого от наушников.

14 Терминал PHONES (стр. 14)

Подключите сюда наушники.

15 Индикатор аудиовхода USB

Высвечивается при поступлении звучания от компьютера на различные каналы.

16 Селекторный переключатель DIGITAL, CD/LINE, PHONO, LINE, USB */* (стр. 14)

Выберите источник входа каждого канала из компонентов, подключенных к данному аппарату.

17 Ручка TRIM (стр. 14)

Регулирует уровень аудиосигналов, поступающих на каждый канал.

18 Ручки EQ/ISO (HI, MID, LOW) (стр. 14)

Они регулируют качество звучания различных каналов.

19 Индикатор уровня канала (стр. 14)

Отображает уровень звучания различных каналов до пропускания через фейдеры каналов.

20 Ручки COLOR (стр. 15)

Они изменяют параметры SOUND COLOR FX различных каналов.

21 Фейдер канала (стр. 14)

Регулирует уровень аудиосигналов, выводимых в каждом канале.

22 Селекторный переключатель CROSS FADER ASSIGN (A, THRU, B) (стр. 14)

Установите назначение выхода каждого канала на [A] или [B].

23 Кроссфейдер (стр. 14)

Выводит аудиосигналы, назначенные переключателем назначения кроссфейдера в соответствии с характеристиками кривой, выбранной с помощью [CROSS FADER] (Переключатель селектора кривой кроссфейдера).

24 Ручки MASTER LEVEL (стр. 14)

Регулирует уровень звучания, выводимого от канала [MASTER].

25 Индикатор контрольного уровня (стр. 14)

Отображает уровень звучания, выводимого от канала [MASTER].

26 Ручки BALANCE (стр. 15)

Регулирует баланс левой/правой сторон звучания, выводимого от терминалов [MASTER1], др.

27 Селекторный переключатель MONO, STEREO (стр. 15)

Переключает монофоническое или стереофоническое звучание, выводимое от терминалов [MASTER1], др.

28 Ручки BOOTH MONITOR (стр. 15)

Регулирует уровень аудиосигналов, выводимых на терминал [BOOTH].

29 Селекторный переключатель EQ CURVE (ISOLATOR, EQ) (стр. 14)

Переключает функцию ручек [EQ/ISO (HI, MID, LOW)].

30 Селекторный переключатель CH FADER (↘, ↙, ↗) (стр. 14)

Переключает характеристики кривой фейдера канала.

31 Селекторный переключатель CROSS FADER (↖, ↗, ✕) (стр. 14)

Это переключает характеристики кривой кроссфейдера.

32 Кнопка ON/OFF (UTILITY)

- ON/OFF: Включает/отключает функцию MIDI (стр. 17).
- UTILITY: Отображает экран [USER SETUP] или [CLUB SETUP] (стр. 23).

33 Кнопка START/STOP (стр. 17)

Отправляет MIDI-сигналы запуска/MIDI-сигналы остановки.

34 Кнопка LFO FORM (WAKE UP)

- LFO FORM: При выборе [MIDI LFO] в BEAT EFFECT, форма колебаний MIDI-сигнала переключается при каждом нажатии кнопки (стр. 20).
- WAKE UP: Отменяет автоматический режим ожидания (стр. 23).

35 Дисплей основного блока**36 X-PAD (стр. 16)**

Регулирует количественный параметр функции BEAT EFFECT.

37 Кнопки BEAT ◀, ▶ (стр. 16)

Устанавливает коэффициент удара для синхронизации звучания эффекта.

38 Кнопка TAP (ENTER)

- TAP: Когда режим измерения BPM установлен на [TAP], BPM вводится вручную путем постукивания пальцем по кнопке (стр. 16).
- ENTER: Используется для изменения настроек данного аппарата (стр. 23).

39 Кнопка QUANTIZE

- Используется для изменения настроек данного аппарата (стр. 23).

- Когда функция QUANTIZE включена для BEAT EFFECT, эффект изменяется к звучанию без схода с темпа текущей воспроизводящейся дорожки. (стр. 16).

40 Кнопка AUTO/TAP (стр. 16)

Переключает режим измерения BPM.

41 Селекторный переключатель DELAY, ECHO, SPIRAL, REVERB, TRANS, FILTER, FLANGER, PHASER, ROBOT, MELODIC, SLIP ROLL, ROLL, REV ROLL, SND/RTN (MIDI LFO) (стр. 16)

Переключает тип эффекта BEAT EFFECT.

42 Селекторный переключатель 1, 2, 3, 4, MIC, CF.A, CF.B, MASTER (стр. 16)

Переключает канал, для которого применяется BEAT EFFECT.

43 Ручка TIME (стр. 16)

Отрегулируйте временной параметр BEAT EFFECT.

44 Ручка LEVEL/DEPTH (стр. 16)

Регулирует количественный параметр BEAT EFFECT.

45 Кнопка ON/OFF (стр. 16)

Включает/отключает функцию BEAT EFFECT.

Не применяйте излишнюю силу при вытягивании фейдера канала и ручек кроссфейдера. Ручки не могут извлекаться полностью. Сильное вытягивание ручек может привести к поломке аппарата.

Основное управление

Вывод звучания

1 Нажмите кнопку [POWER].

Включите питание данного аппарата.

2 Вращайте селекторный переключатель [DIGITAL, CD/LINE, PHONO, LINE, USB */*].

Выберите источники входа для различных каналов из устройств, подключенных к данному аппарату.

- [DIGITAL]: Выбор DJ проигрывателя, подключенного к терминалам [DIGITAL].
- [PHONO]: Выбор аналогового проигрывателя, подключенного к терминалам [PHONO].
- [CD/LINE], [LINE]: Выбор кассетного магнитофона или CD-проигрывателя, подключенного к терминалам [LINE].
- [USB */*]: Выбор звучания от компьютера, подключенного к порту [USB].

3 Вращайте ручку [TRIM].

Регулирует уровень аудиосигналов, поступающих на каждый канал. Когда аудиосигналы надлежащим образом поступают на нужный канал, высвечивается индикатор уровня соответствующего канала.

4 Установите фейдер канала на внутреннее положение

Регулирует уровень аудиосигналов, выводимых в каждом канале.

5 Переключите селекторный переключатель [CROSS FADER ASSIGN (A, THRU, B)].

Переключает место вывода каждого канала.

- [A]: Назначает на [A] (левый) кроссфейдера.
- [B]: Назначает на [B] (правый) кроссфейдера.
- [THRU]: Выберите данную настройку, когда нет необходимости использовать кроссфейдер. (Сигналы не проходят через кроссфейдер.)

6 Настройте кроссфейдер

В данной операции нет необходимости, когда селекторный переключатель [CROSS FADER ASSIGN (A, THRU, B)] установлен на [THRU].

7 Вращайте ручку [MASTER LEVEL].

Аудиосигналы выводятся от терминалов [MASTER1] и [MASTER2]. Высвечивается индикатор контрольного уровня.

Регулировка качества звучания

Вращайте ручки [EQ/ISO (HI, MID, LOW)] для различных каналов.

По диапазону звучание, регулируемое каждым регулятором, смотрите *Технические характеристики* на стр. 26.

❖ Переключение функции ручек [EQ/ISO (HI, MID, LOW)]

Переключите селекторный переключатель [EQ CURVE (ISOLATOR, EQ)].

- [ISOLATOR]: Срабатывает в качестве разъединителя.
- [EQ]: Включена функция эквалайзера.

Контроль звучания с помощью наушников

1 Подключите наушники к гнезду [PHONES]

2 Нажмите кнопку(и) [CUE] для канала(ов), который(ые) хотите контролировать.

3 Переключите селекторный переключатель [MONO SPLIT, STEREO].

- [MONO SPLIT]: Звучание каналов, для которых нажата [CUE], выводится от левого канала выхода наушников, а звучание канала [MASTER] выводится от правого канала.
- [STEREO]: Звучание каналов, для которых нажата кнопка [CUE], выводится от наушников в стереофоническом режиме.

4 Вращайте ручку [MIXING].

Они регулируют баланс контрольного уровня громкости звучания каналов, для которых нажата кнопка [CUE] и звучания канала [MASTER].

5 Вращайте ручку [LEVEL] для [HEADPHONES].

Звучание каналов, для которых нажата кнопка [CUE], выводится от наушников.

- При повторно нажатии кнопки [CUE] режим контроля отменяется.

Контроль звучания компьютера

- Заранее проверьте [Используйте "LINK MONITOR" на DJ Микшерах Pioneer.] в [Файл] > [Предпочтения] > [Аудио] > в rekordbox. Также смотрите инструкции по эксплуатации к rekordbox.

1 Подключите наушники к гнезду [PHONES]

2 Подключите компьютер, на котором установлен rekordbox.

Подробнее о подключениях смотрите *Подключение входных терминалов* на стр. 7.

3 Выбор контролируемой дорожки с помощью rekordbox

4 Нажмите кнопку [CUE] для [LINK].

Дорожка, выбранная через rekordbox, выводится от наушников.

- При повторно нажатии кнопки [CUE] режим контроля отменяется.
- Можно выполнять одинаковую операцию, как в *Контроль звучания с помощью наушников* (шаги от 3 до 5).

Переключение кривой фейдера

❖ Выберите характеристики кривой фейдера канала.

Переключите селекторный переключатель [CH FADER (↵, ↘, ↗)].

- [↵]: Кривая резко растет в задней части.
- [↘]: Устанавливается кривая в промежутке между режимами выше и ниже.
- [↗]: Кривая растет постепенно (звучание постепенно повышается по мере продвижения фейдера канала с передней части).

❖ Выберите характеристики кривой кроссфейдера.

Переключите селекторный переключатель [CROSS FADER (↗, ↘, ↗)].

- [↗]: Придает кривой резко повышающуюся форму (если кроссфейдер переключен со стороны [A], аудиосигналы немедленно выводятся со стороны [B]).
- [↘]: Придает кривой форму между двумя кривыми выше и ниже.
- [↗]: Придает кривой постепенно повышающуюся форму (если кроссфейдер переключен со стороны [A], звучание на стороне [B] постепенно повышается, в то время как звучание на [A] постепенно понижается).

Запуск воспроизведения на DJ проигрывателе с помощью фейдера (запуск с помощью фейдера)

Подключив к DJ проигрывателю Pioneer через LAN кабель, с помощью фейдера данного аппарата можно будет управлять такими операциями как запуск воспроизведения на DJ проигрывателе.

Заранее подключите данный аппарат и DJ проигрыватель Pioneer.

Подробнее о подключениях смотрите *Подключение входных терминалов* на стр. 7.

Подробнее об установке номеров проигрывателей для DJ проигрывателей Pioneer смотрите *О PRO DJ LINK* на стр. 15.

Функцию запуска с помощью фейдера можно одновременно включать и отключать для всех DJ проигрывателей. По процедуре переключения смотрите *Изменение настроек* на стр. 23.

❖ Запустите воспроизведение с фейдера канала

1 Установите селекторный переключатель [CROSS FADER ASSIGN (A, THRU, B)] на [THRU].

2 Нажмите одну из кнопок [FADER START (1, 2, 3, 4)].

Выберите канал для запуска с использованием функции запуска с помощью фейдера.

3 Установите фейдер канала на самое наружное положение

4 Установите метку на DJ проигрывателе

DJ проигрыватель устанавливает паузу воспроизведения на точке метки.

5 Установите фейдер канала на внутреннее положение

На DJ проигрывателе запускается воспроизведение.

- Если фейдер канала установлен в исходное положение, проигрыватель мгновенно возвращается на уже установленную точку метки и устанавливает паузу воспроизведения (возврат к метке).

❖ Запустите воспроизведение через кроссфейдер

1 Установите селекторный переключатель [CROSS FADER ASSIGN (A, THRU, B)] на [A] или [B].

2 Нажмите одну из кнопок [FADER START (1, 2, 3, 4)].
Выберите канал для запуска с использованием функции запуска с помощью фейдера.

3 Настройте кроссфейдер

Установите на кромку, противоположную стороне, на которую установлен канал, который требуется использовать с функцией запуска с помощью фейдера.

4 Установите метку на DJ проигрывателе

DJ проигрыватель устанавливает паузу воспроизведения на точке метки.

5 Настройте кроссфейдер

На DJ проигрывателе запускается воспроизведение.

- Если кроссфейдер установлен в исходное положение, проигрыватель мгновенно возвращается на уже установленную точку метки и устанавливает паузу воспроизведения (возврат к метке).

Использование микрофона

1 Подключите микрофон к терминалу [MIC1] или [MIC2].

2 Установите селекторный переключатель [OFF, ON, TALK OVER] на [ON] или [TALK OVER].

- [ON]: Индикатор высвечивается.
- [TALK OVER]: Индикатор мигает.
- Когда установлен на [TALK OVER], звучание каналов, кроме канала [MIC] ослабляется на 18 дБ (по умолчанию), когда на микрофон поступает звучание на уровне -10 дБ или более.
- Уровень ослабления звучания [TALK OVER] может изменяться в [USER SETUP]. Подробнее об изменении данной настройки смотрите *Изменение настроек* на стр. 23.

3 Вращайте ручку [MIC1 LEVEL] или [MIC2 LEVEL].

- Отрегулируйте уровень звучания, выводимого от канала [MIC].
- Помните, что поворот до крайнего правого положения будет выводить очень громкое звучание.

4 Запустите ввод аудиосигналов на микрофон.

❖ Регулировка качества звучания

Вращайте ручки каналов [MIC] [EQ (HI, LOW)].

По диапазону звучание, регулируемое каждым регулятором, смотрите *Технические характеристики* на стр. 26.

Переключение между монофоническим и стереофоническим аудиосигналом

Переключает монофоническое и стереофоническое звучание, выводимое от терминалов [MASTER1], [MASTER2], [BOOTH], [REC OUT], [PHONES], [DIGITAL MASTER OUT] и [USB].

- Для регулировки звучания, выводимого от терминалов [USB] выберите [REC OUT] в [Mixer Audio Output] в утилите настройки.

Переключите селекторный переключатель [MONO, STEREO].

- [MONO]: Выводит монофонический аудиосигнал.
- [STEREO]: Выводит стереофонический аудиосигнал.

❖ Регулировка Л/П баланса аудиосигнала

Можно отрегулировать левый/правый баланс звучания, выводимого от терминалов [MASTER1], [MASTER2], [BOOTH], [REC OUT], [PHONES], [DIGITAL MASTER OUT] и [USB].

- Для регулировки звучания, выводимого от терминалов [USB] выберите [REC OUT] в [Mixer Audio Output] в утилите настройки.

1 Установите селекторный переключатель [MONO, STEREO] на [STEREO].

2 Вращайте ручку [BALANCE].

Баланс левой/правой сторон звучания меняется в соответствии с направлением вращения ручки [BALANCE] и его позиции.

- Вращение до крайнего правого положения выводит только правое звучание стереофонического аудиосигнала. Вращение до крайнего левого положения выводит только левое звучание стереофонического аудиосигнала.

Аудиосигнал выводится от терминала [BOOTH].

Вращайте ручку [BOOTH MONITOR].

Регулирует уровень аудиосигналов, выводимых на терминал [BOOTH].

Дополнительные операции

О PRO DJ LINK

Подключив DJ проигрыватель (CDJ-2000, CDJ-900, др.) Pioneer, совместимый с PRO DJ LINK, компьютер с установленным rekordbox и данный аппарат через LAN кабель, можно использовать функции PRO DJ LINK ниже.

Подробнее о функции PRO DJ LINK, смотрите также инструкции по использованию DJ проигрывателя и инструкции по управлению rekordbox.

Подробнее о подключениях смотрите *Подключение входных терминалов* на стр. 7.

- При подключении через концентратор-коммутатор можно подключить до 4 DJ проигрывателей и 2 компьютеров.
- Используйте концентратор-коммутатор, совместимый с 100Base-TX. Некоторые концентратор-коммутаторы могут не срабатывать соответствующим образом.
- Установите номер проигрывателя для DJ проигрывателя на номер, соответствующий номеру канала, к которому подключен аудиокабель.

❖ LINK MONITOR

С помощью данной функции можно быстро через наушники управлять музыкальными файлами rekordbox, хранящимися на компьютере.

❖ STATUS INFORMATION

Данная функция сообщает DJ проигрывателям состояние подключенного канала (состояние передачи, номер канала, др.).

❖ QUANTIZE

При использовании дорожек, анализированных с помощью rekordbox, дорожка совпадает с ритмом даже при нажатии кнопки [ON/OFF] для [BEAT EFFECTS] или грубом прикосновении к [X-PAD].

❖ FADER START

Воспроизведение на DJ проигрывателе можно запустить с помощью фейдера данного аппарата (Функция запуска с помощью фейдера).

SOUND COLOR FX

Данные эффекты переключаются ручками [COLOR] для различных каналов.

1 Нажмите одну из кнопок [SOUND COLOR FX].

Выбирает тип эффекта.

Мигает нажатая кнопка.

- О типах эффектов смотрите *Типы эффектов SOUND COLOR FX* на стр. 18.
- Одинаковый эффект устанавливается для от [CH1] до [CH4].

2 Вращайте ручку [COLOR].

Эффект применяется к каналу(ам), для которых был(и) нажат(ы) регулятор(ы).

BEAT EFFECT

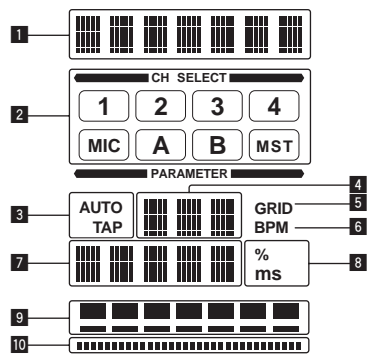

Данная функция позволяет немедленно установить различные эффекты в соответствии с темпом (BPM = Beats Per Minute) текущей воспроизводимой дорожки.

1	Раздел дисплея эффектов	Отображается имя выбранного эффекта.
2	Раздел дисплея выбора каналов	Отображается имя канала, к которому применяется эффект.
3	AUTO (TAP)	[AUTO] высвечивается, когда режим измерения BPM установлен на автоматический режим. [TAP] высвечивается в режиме ручного ввода.
4	Дисплей значения BPM (3-значный)	В автоматическом режиме здесь отображается автоматически обнаруженное значение BPM. Когда невозможно обнаружить BPM, отображается и мигает ранее обнаруженное значение BPM. В режиме ручного ввода здесь отображается значение BPM, введенное вручную.
5	GRID	При воспроизведении дорожки, проанализированных через rekordbox, данный индикатор высвечивается, когда функцию QUANTIZE можно использовать в комбинации с DJ проигрывателем. Данный индикатор мигает или остается отключенным, когда функция QUANTIZE не может использоваться.
6	BPM	Он всегда высвечен.
7	Раздел дисплея параметров	Отображает параметры, указанные для отдельных эффектов. Когда нажата кнопка [BEAT ◀ ▶], на 1 секунду отображается соответствующий коэффициент удара. Когда кнопкой [BEAT ◀ ▶] указывается значение, не входящее в диапазон параметров, значение не изменяется и мигает дисплей.
8	% (ms)	Они высвечиваются в соответствии с единицами для различных эффектов.
9	Раздел дисплея ударов	Высвечивается в соответствии с выбранной позицией количества ударов.
10	Раздел дисплея прикосновения	Высвечивается при прикосновении к [X-PAD].

1 Нажмите кнопку [AUTO/TAP].

Выберите режим измерения BPM.

- [AUTO]: BPM автоматически измеряется от входящего аудиосигнала. Режим [AUTO] устанавливается при включении питания данного аппарата.
- [TAP]: BPM вводится вручную путем постукивания пальцем по кнопке [TAP].
- BPM в режиме [AUTO] измеряется в диапазоне BPM = от 70 до 180. Для некоторых дорожек может быть невозможным правильно измерить BPM. Если невозможно измерить BPM, на экране мигает значение BPM. В таких случаях с помощью кнопки [TAP] введите BPM вручную.

2 Вращайте селекторный переключатель [DELAY, ECHO, SPIRAL, REVERB, TRANS, FILTER, FLANGER, PHASER, ROBOT, MELODIC, SLIP ROLL, ROLL, REV ROLL, SND/RTN (MIDI LFO)].

Выбирает тип эффекта.

- О типах эффектов смотрите *Типы BEAT EFFECT* на стр. 18.
- По использованию [SND/RTN] смотрите *Использование внешнего эффектора* ниже.
- По использованию [MIDI LFO] смотрите *Использование MIDI LFO* на стр. 17.

3 Вращайте селекторный переключатель [1, 2, 3, 4, MIC, CF.A, CF.B, MASTER].

Выбирает канал, к которому нужно применить эффект.

- [1] – [4]: Эффект применяется к звучанию соответствующего канала.
- [MIC]: Эффект применяется к звучанию канала [MIC].
- [CF.A], [CF.B]: Эффект применяется к звучанию [A] (левой) или [B] (правой) стороны кроссфейдера.
- [MASTER]: Эффект применяется к звучанию канала [MASTER].
- В данной операции нет необходимости, когда выбран режим [MIDI LFO].

4 Нажмите кнопку [BEAT ◀ ▶].

Устанавливает коэффициент удара для синхронизации звучания эффекта. Автоматически устанавливается время эффекта, соответствующее коэффициенту удара.

5 Нажмите кнопку [ON/OFF] для [BEAT EFFECTS].

Эффект применяется к звучанию.

Временной параметр эффекта может регулироваться путем вращения ручки [TIME].

Количественный параметр эффекта может регулироваться путем вращения ручки [LEVEL/DEPTH].

Кнопка [ON/OFF] мигает при включении эффекта.

- Эффект отключается при повторном нажатии кнопки [ON/OFF].

❖ Ручной ввод BPM

Постучите по кнопке [TAP] как минимум 2 раза в ритме с ударами (в четверных нотах) воспроизводимого звучания.

Среднее значение интервала, при которых производилось постукивание пальцем по кнопке [TAP], устанавливается в качестве BPM.

- Если BPM устанавливается с помощью кнопки [TAP], коэффициент удара устанавливается на [1/1], и время одного удара (четвертная нота) устанавливается в качестве времени эффекта.
- BPM можно установить вручную, вращая ручку [TIME], удерживая нажатой кнопку [TAP].
- BPM может устанавливаться в единицах по 0,1 при нажатии кнопки [AUTO/TAP], удерживая нажатой кнопку [TAP] и поворачивая ручку [TIME], удерживая нажатой две кнопки.

❖ Использование внешнего эффектора

1 Подключите данный аппарат и внешний эффектор.

Подробнее о подключениях смотрите *Подключение выходных терминалов* на стр. 7.

2 Вращайте селекторный переключатель [DELAY, ECHO, SPIRAL, REVERB, TRANS, FILTER, FLANGER, PHASER, ROBOT, MELODIC, SLIP ROLL, ROLL, REV ROLL, SND/RTN (MIDI LFO)].

Выберите [SND/RTN (MIDI LFO)].

3 Вращайте селекторный переключатель [1, 2, 3, 4, MIC, CF.A, CF.B, MASTER].

Выбирает канал, к которому нужно применить эффект.

4 Нажмите кнопку [ON/OFF] для [BEAT EFFECTS].

Звучание, пройденное через внешний эффектор, выводится от канала [MASTER].

- Эффект отключается при повторном нажатии кнопки [ON/OFF].

❖ Использование функции QUANTIZE

Основываясь на информации GRID дорожек, проанализированных с помощью rekordbox можно будет добавлять эффекты к звучанию в соответствии с темпом текущей воспроизводимой дорожки.

Заранее подключите данный аппарат и совместимый с PRO DJ LINK DJ проигрыватель Pioneer. Подробнее о подключениях смотрите *Подключение входных терминалов* на стр. 7.

Для использования функции QUANTIZE требуется заранее проанализировать музыкальные файлы с помощью rekordbox. Подробнее об выполнении анализа музыкальных файлов с помощью rekordbox смотрите также инструкции по эксплуатации к rekordbox.

- Функция QUANTIZE не может использоваться, когда выбран режим [REVERB], [ROBOT], [MELODIC] или [SND/RTN (MIDI LFO)].
- Для использования в комбинации с CDJ-2000 или CDJ-900, сначала требуется обновить встроенное программное обеспечение до версии 4.0 или более позднюю версию. (На февраль 2011 г.)

1 Нажмите кнопку [QUANTIZE].

Включается функция QUANTIZE.

При соответствующем приеме информации GRID от DJ проигрывателя на главном дисплее данного аппарата высвечивается [GRID] и можно будет использовать функцию QUANTIZE. [GRID] мигает, если не получилось принять информацию GRID соответствующим образом.

- В зависимости от состояния DJ проигрывателя (вне эфира, скрэтчинг, реверсивное воспроизведение, др.), информация GRID может не приниматься.

2 Нажмите кнопку [ON/OFF] для [BEAT EFFECTS] или прикоснитесь к [X-PAD].

Эффект добавляется к звучанию в темпе с воспроизводимой дорожкой.

- Функция QUANTIZE отключается при повторном нажатии кнопки [QUANTIZE].

Управление [X-PAD]

Процедура управления	[ON/OFF] состояние кнопки для [BEAT EFFECTS]	X-PAD	Эффект
①	Отключен (высвечен)	Отпустите ↔ Прикоснитесь	Включается ↔ Отключается
②	Включен (мигает)	Отпустите ↔ Прикоснитесь	Включается ↔ Включается

❖ Процедура управления ①

1 Выполните шаги от 1 до 4 процедуры BEAT EFFECT.

2 Прикоснитесь к [X-PAD].

[X-PAD] включает и отключает эффект и изменяет количественный параметр.

- Эффект отключается, когда палец убирается с [X-PAD].
- Для удерживания эффекта включенным после того, как палец был убран с [X-PAD], удерживая нажатой [X-PAD], нажмите кнопку [ON/OFF] для [BEAT EFFECTS], затем уберите палец с [X-PAD].

❖ Процедура управления ②

1 Выполните шаги от 1 до 5 процедуры BEAT EFFECT.

2 Прикоснитесь к [X-PAD].

[X-PAD] изменяет количественный параметр эффекта.

Управление программным обеспечением DJ с помощью функции MIDI

Данный аппарат выводит информацию управления кнопками и ручками в универсальном формате MIDI.

Подключившись к компьютеру через USB кабель, на котором установлено совместимое с MIDI программное обеспечение DJ, программным обеспечением DJ можно будет управлять от данного аппарата.

Заранее установите программное обеспечение DJ на компьютер. Также, отрегулируйте аудио и MIDI настройки для программного обеспечения DJ.

- Подробнее о настройке канала MIDI смотрите *Изменение настроек* на стр. 23.
- По сообщениям, выдаваемым данным аппаратом, смотрите *Список сообщений MIDI* на стр. 21.

1 Подключите терминал [USB] данного аппарата к компьютеру.

Подробнее о подключениях, смотрите *Подключение к панели управления* на стр. 8.

2 Запустите программное обеспечение DJ.

3 Нажмите кнопку [ON/OFF (UTILITY)].

Включите функцию MIDI.

Запускается передача сообщений MIDI.

- При перемещении фейдера или ручки посылается сообщение с указанием позиции.
- При нажатии кнопки [START/STOP] и удерживании нажатой более 2 секунд отправляется набор MIDI-сообщений, указывающих положения кнопок, фейдеров или ручек (Фотоснимок).
- При повторном нажатии кнопки [ON/OFF (UTILITY)] отправка MIDI-сообщений прекращается.
- MIDI-синхронизация (информация BPM) посылается вне зависимости от состояния кнопки [ON/OFF (UTILITY)].

❖ Подготовка для использования функции MIDI LFO

Совместимое с MIDI программное обеспечение, устройства, др. (обозначенные ниже как "сторона приема MIDI-сигнала") должно быть заранее подготовлено ("обучено") с помощью функции MIDI LFO.

Выполните процедуру обучения на стороне приема MIDI-сигнала.

- По сообщениям, выдаваемым данным аппаратом, смотрите *Список сообщений MIDI* на стр. 21.

1 Нажмите кнопку [ON/OFF (UTILITY)].

Включите функцию MIDI.

2 Вращайте селекторный переключатель [DELAY, ECHO, SPIRAL, REVERB, TRANS, FILTER, FLANGER, PHASER, ROBOT, MELODIC, SLIP ROLL, ROLL, REV ROLL, SND/RTN (MIDI LFO)].

Выберите [SND/RTN (MIDI LFO)].

В разделе дисплея эффектов мигает [S/R ⇌ LFO], затем отображается [SND/RTN].

3 Нажмите кнопку [ON/OFF] для [BEAT EFFECTS].

Обучите MIDI-сообщение кнопки [ON/OFF] в [BEAT EFFECTS] на стороне приема MIDI-сигнала.

- MIDI-сообщение, отправленное от кнопки [ON/OFF] в [BEAT EFFECTS] различается при выборе [SND/RTN (MIDI LFO)] и при выборе любых других функций, кроме [SND/RTN (MIDI LFO)].
- MIDI-сообщение кнопки [ON/OFF] в [BEAT EFFECTS] при выборе [SND/RTN (MIDI LFO)] отправляется только при выполнении операции после данной процедуры.

4 Нажмите кнопку [LFO FORM (WAKE UP)].

Обучите MIDI-сообщение кнопки [LFO FORM (WAKE UP)] на стороне приема MIDI-сигнала.

[1/7] и [1/7 LFO] поочередно отображаются в разделе дисплея эффектов.

- При необходимости настройте MIDI-карту для других кнопок и ручек.

Так как MIDI-сообщение кнопки [LFO FORM (WAKE UP)] отправляется последовательно, в зависимости от настроек стороны приема MIDI-сигнала заучивание MIDI-сообщения может быть невозможным.

Для настройки MIDI-карты для других кнопок и ручек, нажав кнопку [LFO FORM (WAKE UP)], переключитесь на [SND/RTN].

❖ Использование MIDI LFO

Заранее выполните подготовку, следуя процедуре в *Подготовка для использования функции MIDI LFO*.

1 Вращайте селекторный переключатель [DELAY, ECHO, SPIRAL, REVERB, TRANS, FILTER, FLANGER, PHASER, ROBOT, MELODIC, SLIP ROLL, ROLL, REV ROLL, SND/RTN (MIDI LFO)].

Выберите [SND/RTN (MIDI LFO)].

В разделе дисплея эффектов мигает [S/R ⇌ LFO], затем отображается [SND/RTN].

2 Нажмите кнопку [LFO FORM (WAKE UP)].

Запускается передача MIDI-сигналов.

Схема формы колебаний MIDI-сигнала переключается при каждом нажатии кнопки [LFO FORM (WAKE UP)].

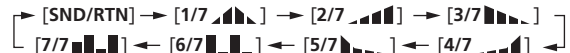

3 Нажмите кнопку [BEAT ◀, ▶].

Установите время вывода формы колебаний MIDI-сигнала.

4 Нажмите кнопку [ON/OFF] для [BEAT EFFECTS] или прикоснитесь к [X-PAD].

Отправляется MIDI-сообщение для включения эффекта.

- При нажатии кнопки [LFO FORM (WAKE UP)] и выборе настройки из [1/7] – [7/7], MIDI-сообщение для кнопок и ручек ниже может отправляться даже при отключенном режиме MIDI.
 - [X-PAD] (Прикоснитесь ↔ Отпустите)
 - Кнопка [CUE] в [BEAT EFFECTS]
 - Селекторный переключатель [1, 2, 3, 4, MIC, CF.A, CF.B, MASTER]
 - Ручка [LEVEL/DEPTH]
 - Кнопка [ON/OFF] в [BEAT EFFECTS]
- При нажатии кнопки [LFO FORM (WAKE UP)] для переключения [SND/RTN] и [MIDI LFO], BEAT EFFECT автоматически отключается.
- Невозможно переключать [SND/RTN] и [MIDI LFO] при одновременном касании [X-PAD].

❖ Отправка MIDI-сообщений запуска и MIDI-сообщений остановки

Нажмите кнопку [START/STOP] для [MIDI].

- MIDI-сообщения запуска и MIDI-сообщения остановки отправляются соответственно при каждом нажатии кнопки [START/STOP], вне зависимости от того, включена функция MIDI или нет.

Управление внешним контроллером последовательности MIDI

Данный аппарат выводит информацию управления кнопками и ручками в универсальном формате MIDI.

Данный аппарат посылает сигналы темпа текущего воспроизводимого источника (информация BPM) в виде MIDI-синхронизации. Она может использоваться для синхронизации внешнего контроллера последовательности MIDI с темпом источника.

- По сообщениям, выдаваемым данным аппаратом, смотрите *Список сообщений MIDI* на стр. 21.
- Внешние контроллеры последовательности MIDI, не поддерживающие MIDI-синхронизацию, не могут синхронизироваться.
- Внешние контроллеры последовательности MIDI не могут синхронизироваться для источников, для которых BPM не может стабильно измеряться.
- MIDI-синхронизация выводится даже для значений BPM, введенных вручную путем постукивания пальцем по кнопке [TAP]. Выходной диапазон MIDI-синхронизации составляет от 40 BPM до 250 BPM.

1 Подключите терминал [MIDI OUT] к терминалу MIDI IN на внешнем контроллере последовательности MIDI через отдельно продающийся кабель MIDI.

2 Установите режим синхронизации внешнего контроллера последовательности MIDI на Slave.

3 Нажмите кнопку [START/STOP] для [MIDI].

MIDI-сообщение запуска отправлено.

4 Нажмите [ON/OFF] в разделе [MIDI].

Запускается передача сообщений MIDI.

Типы эффектов

Типы эффектов SOUND COLOR FX

Название эффекта	Описание	Ручка COLOR
SPACE	Применяет эффект реверберации к исходному звучанию.	Вращайте против часовой стрелки: Применяет эффект реверберации к среднему и нижнему диапазонам. Вращайте по часовой стрелке: Применяет эффект реверберации к среднему и верхнему диапазонам.
DUB ECHO	Применяет эффект эха, с незначительной задержкой звучания после вывода исходного звучания несколько раз и постепенным ослаблением.	Вращайте против часовой стрелки: Применяет эффект эха только к среднему диапазону. Вращайте по часовой стрелке: Применяет эффект эха только к верхнему диапазону.
GATE/COMP	Изменяет структуру всего звучания.	Вращайте против часовой стрелки: Вентильный эффект делает звучание напряженнее, с пониженным чувством громкости. Вращайте по часовой стрелке: Компрессорный эффект делает звучание обильнее, с повышенным чувством громкости.
NOISE	Белый шум, генерируемый внутри данного аппарата, микшируется на звучание канала через фильтр и выводится. • Уровень громкости можно регулировать вращением ручек [TRIM] для соответствующих каналов. Качество звучания может регулироваться вращением ручек [EQ/ISO (HI, MID, LOW)].	Вращайте против часовой стрелки: Постепенно понижается частота отсеки фильтра, через который проходит белый шум. Вращайте по часовой стрелке: Постепенно повышается частота отсеки фильтра, через который проходит белый шум.
CRUSH	Переключение исходного звучания на кажущееся измельченным звучание для выхода.	Вращайте против часовой стрелки: Повышает искажение звучания. Вращайте по часовой стрелке: Звучание измельчается перед прохождением фильтра верхних частот.
FILTER	Выводит звучание, прошедшее через фильтр.	Вращайте против часовой стрелки: Постепенно уменьшает частоту отсеки фильтра нижних частот. Вращайте по часовой стрелке: Постепенно повышает частоту отсеки фильтра верхних частот.

Типы BEAT EFFECT

DELAY¹

Один раз выводится задержка звучания в соответствии с коэффициентом ударов, установленным с помощью кнопок [BEAT ◀, ▶]. При добавлении задержки звучания удара 1/2, 4 удара преобразовываются в 8 ударов.



Кнопки BEAT ◀, ▶ (параметр 1)	Они используются для установки временной задержки 1/8 – 16/1 по отношению ко времени одного удара BPM.
Ручка TIME (параметр 2)	Используется для установки времени удара. от 1 до 4000 (мс)
Ручка LEVEL/DEPTH (параметр 3)	Используется для установки баланса между исходным звучанием и задержкой звучания.
X-PAD (параметр 4)	Используется для установки времени удара.

ECHO^{1 2}

Задержка звучания выводится несколько раз и постепенно ослабляется в соответствии с коэффициентом ударов, установленным с помощью кнопок [BEAT ◀, ▶].

При использовании эха ударов 1/1, задержки звучания исчезают в соответствии с темпом дорожки, даже при прерывании входного звучания.

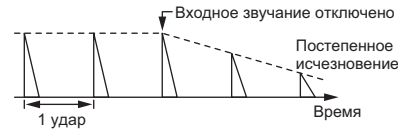

Кнопки BEAT ◀, ▶ (параметр 1)	Они используются для установки временной задержки 1/8 – 16/1 по отношению ко времени одного удара BPM.
Ручка TIME (параметр 2)	Используется для установки времени удара. от 1 до 4000 (мс)
Ручка LEVEL/DEPTH (параметр 3)	Используется для установки баланса между исходным звучанием и звучанием эха.
X-PAD (параметр 4)	Используется для установки времени удара.

SPIRAL^{1 2}

Данная функция добавляет эффект реверберации к входному звучанию. При изменении времени задержки одновременно изменяется высота звука.

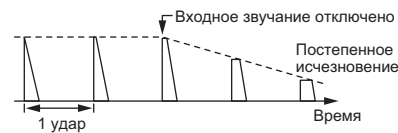

Кнопки BEAT ◀, ▶ (параметр 1)	Они используются для установки временной задержки 1/8 – 16/1 по отношению ко времени одного удара BPM.
Ручка TIME (параметр 2)	Используется для установки времени удара. от 10 до 4000 (мс)
Ручка LEVEL/DEPTH (параметр 3)	Используется для установки баланса между исходным звучанием и звучанием эффекта и для установки количественного параметра.
X-PAD (параметр 4)	Используется для установки времени удара.

REVERB^{1 2}

Данная функция добавляет эффект реверберации к входному звучанию.

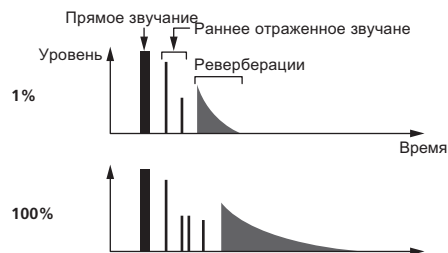

Кнопки BEAT ◀, ▶ (параметр 1)	Используйте их для установки предела эффекта реверберации, от 1 – 100%.
Ручка TIME (параметр 2)	Используйте для установки уровня эффекта реверберации. 1 – 100 (%)
Ручка LEVEL/DEPTH (параметр 3)	Установка баланса между исходным звучанием и звучанием эффекта.
X-PAD (параметр 4)	Установка частоты отсеки фильтра.

TRANS¹

Звучание прерывается в соответствии с коэффициентом ударов, установленным с помощью кнопок [BEAT ◀, ▶].

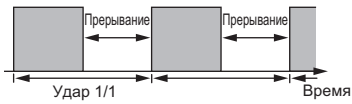

Кнопки BEAT ◀, ▶ (параметр 1)	Они используются для установки времени прерывания $1/16 - 16/1$ по отношению ко времени одного удара BPM.
Ручка TIME (параметр 2)	Используется для установки времени эффекта. от 10 до 16000 (мс)
Ручка LEVEL/DEPTH (параметр 3)	Установка баланса между исходным звучанием и звучанием эффекта.
X-PAD (параметр 4)	Устанавливает время прерывания.

FILTER¹

Частота отсечки фильтра изменяется в соответствии с коэффициентом ударов, установленным с помощью кнопок **[BEAT ◀, ▶]**.

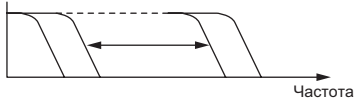

Кнопки BEAT ◀, ▶ (параметр 1)	Они используются для установки цикла для перемещения частоты отсечки как времени $1/4 - 64/1$ по отношению ко времени одного удара BPM.
Ручка TIME (параметр 2)	Используется для установки цикла перемещения частоты отсечки. от 10 до 32000 (мс)
Ручка LEVEL/DEPTH (параметр 3)	Чем больше регулятор поворачивается по часовой стрелке, тем более напряженнее эффект.
X-PAD (параметр 4)	Мелко варьирует цикл перемещения частоты отсечки.

FLANGER¹

1-циклический эффект флэнджера создается в соответствии с коэффициентом ударов, установленным с помощью кнопок **[BEAT ◀, ▶]**.

Короткая задержка

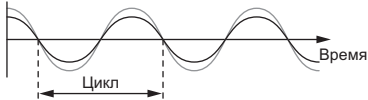

Кнопки BEAT ◀, ▶ (параметр 1)	Они используются для установки времени эффекта $1/4 - 64/1$ по отношению ко времени одного удара BPM.
Ручка TIME (параметр 2)	Используйте для установки цикла, через который перемещается эффект флэнджера. от 10 до 32000 (мс)
Ручка LEVEL/DEPTH (параметр 3)	Чем больше регулятор поворачивается по часовой стрелке, тем более напряженнее эффект. При полном вращении против часовой стрелки выводится только исходное звучание.
X-PAD (параметр 4)	Мелко варьирует цикл перемещения эффекта флэнджера.

PHASER¹

Эффект фейзера изменяется в соответствии с коэффициентом ударов, установленным с помощью кнопок **[BEAT ◀, ▶]**.

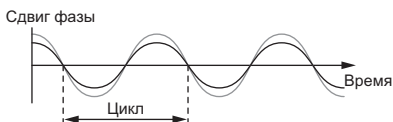

Кнопки BEAT ◀, ▶ (параметр 1)	Они используются для установки цикла для перемещения эффекта фейзера как времени $1/4 - 64/1$ по отношению ко времени одного удара BPM.
Ручка TIME (параметр 2)	Устанавливает цикл, по которому движется эффект фейзера. от 10 до 32000 (мс)
Ручка LEVEL/DEPTH (параметр 3)	Чем больше регулятор поворачивается по часовой стрелке, тем более напряженнее эффект. При полном вращении против часовой стрелки выводится только исходное звучание.
X-PAD (параметр 4)	Мелко варьирует цикл перемещения эффекта фейзера.

ROBOT¹

Исходное звучание изменяется на звучание, подобное звучанию робота.

Кнопки BEAT ◀, ▶ (параметр 1)	Используйте их для установки уровня звучания эффекта, от -100 - 100 %.
Ручка TIME (параметр 2)	Используйте для установки уровня звучания эффекта. -100-100 (%)
Ручка LEVEL/DEPTH (параметр 3)	Установка баланса между исходным звучанием и звучанием эффекта.
X-PAD (параметр 4)	Изменяет уровень звучания эффекта.

MELODIC^{1 2}

Записывается средний диапазон звучания, поступающего в момент нажатия кнопки **[ON/OFF]**, и записанное звучание выводится в соответствии с уровнем поступающего звучания.

Кнопки BEAT ◀, ▶ (параметр 1)	Установка метода воспроизведения записанного звучания.
Ручка TIME (параметр 2)	Установка метода воспроизведения записанного звучания.
Ручка LEVEL/DEPTH (параметр 3)	Установка баланса между исходным звучанием и записанным звучанием.
X-PAD (параметр 4)	Установка метода воспроизведения записанного звучания.

SLIP ROLL^{1 2}

Записывается звучание, принимавшееся в момент нажатия **[ON/OFF]**, и записанное звучание повторно выводится в соответствии с коэффициентом ударов, установленным с помощью кнопок **[BEAT ◀, ▶]**.

При переключении времени эффекта, входное звучание записывается повторно.



Кнопки BEAT ◀, ▶ (параметр 1)	Они используются для установки времени эффекта $1/16 - 16/1$ по отношению ко времени одного удара BPM.
Ручка TIME (параметр 2)	Используется для установки времени эффекта. от 10 до 4000 (мс)
Ручка LEVEL/DEPTH (параметр 3)	Используется для установки баланса между исходным звучанием и ROLL .
X-PAD (параметр 4)	Используется для установки времени эффекта.

ROLL^{1 2}

Записывается звучание, принимавшееся в момент нажатия **[ON/OFF]**, и записанное звучание повторно выводится в соответствии с коэффициентом ударов, установленным с помощью кнопок **[BEAT ◀, ▶]**.



Кнопки BEAT ◀, ▶ (параметр 1)	Они используются для установки времени эффекта $1/16 - 16/1$ по отношению ко времени одного удара BPM.
Ручка TIME (параметр 2)	Используется для установки времени эффекта. от 10 до 4000 (мс)
Ручка LEVEL/DEPTH (параметр 3)	Используется для установки баланса между исходным звучанием и ROLL .
X-PAD (параметр 4)	Используется для установки времени эффекта.

REV ROLL^{1 2}

Записывается звучание, принимавшееся в момент нажатия кнопки **[ON/OFF]**, и записанное звучание переключивается назад и затем повторно выводится

в соответствии с коэффициентом ударов, установленным с помощью кнопок [BEAT ◀, ▶].



Кнопки BEAT ◀, ▶ (параметр 1)	Они используются для установки времени эффекта 1/16 – 16/1 по отношению ко времени одного удара BPM.
Ручка TIME (параметр 2)	Используется для установки времени эффекта. от 10 до 4000 (мс)
Ручка LEVEL/DEPTH (параметр 3)	Используется для установки баланса между исходным звучанием и ROLL .
X-PAD (параметр 4)	Используется для установки времени эффекта.

SND/RTN (MIDI LFO)

Подключите сюда внешний эффектор, др. Нажав кнопку [LFO FORM (WAKE UP)], с помощью MIDI-сигналов можно будет управлять совместным с MIDI программным обеспечением и устройствами.

❖ SND/RTN¹

Подключите сюда внешний эффектор, др.

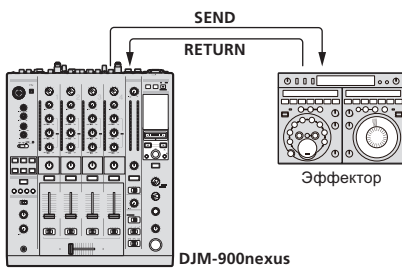

Кнопки BEAT ◀, ▶ (параметр 1)	—
Ручка TIME (параметр 2)	—
Ручка LEVEL/DEPTH (параметр 3)	Регулирует уровень звучания, поступающий на терминал [RETURN].
X-PAD (параметр 4)	—

❖ MIDI LFO

Форма колебаний MIDI-сигнала (0 – 127) изменяется в соответствии с темпом дорожки.

Схема формы колебаний MIDI-сигнала переключается при каждом нажатии кнопки [LFO FORM (WAKE UP)].

Кнопки BEAT ◀, ▶ (параметр 1)	Они используются для установки времени вывода формы колебаний 1/4 – 64/1 по отношению к одному удару BPM.
Ручка TIME (параметр 2)	Используется для установки времени вывода формы колебаний.
Ручка LEVEL/DEPTH (параметр 3)	—
X-PAD (параметр 4)	Изменяет схему формы колебаний MIDI-сигнала.

- При выборе [MIDI LFO] не принимается звучание от внешнего эффектора, подключенного к терминалу [RETURN].

¹ Если звучание канала, который хотите контролировать, не выводится от канала [MASTER] при выборе [CF.A], [CF.B] или [MASTER] с помощью селекторного переключателя [1, 2, 3, 4, MIC, CF.A, CF.B, MASTER], звучание эффекта не может контролироваться даже при нажатии кнопки [CUE] для [BEAT EFFECTS].

² Если эффект отключен, звучание эффекта не может контролироваться даже при нажатии кнопки [CUE] для [BEAT EFFECTS].

Список сообщений MIDI

Категория	Название переключателя	Тип переключателя	Сообщения MIDI						Триггер/Переключатель	Примечания	
			MSB			LSB					
CH1	TRIM	VR	Bn	01	dd	—	—	—	—	0-127	
	HI	VR	Bn	02	dd	—	—	—	—	0-127	
	MID	VR	Bn	03	dd	—	—	—	—	0-127	
	LOW	VR	Bn	04	dd	—	—	—	—	0-127	
	COLOR	VR	Bn	05	dd	—	—	—	—	0-127	
	CUE	BTN	Bn	46	dd	—	—	—	Триггер/Переключатель	OFF=0, ON=127	
	Фейдер канала	VR	Bn	11	MSB	—	—	—	—	0-127	
	CROSS FADER ASSIGN	SW	Bn	41	dd	—	—	—	—	0, 64, 127	
CH2	TRIM	VR	Bn	06	dd	—	—	—	—	0-127	
	HI	VR	Bn	07	dd	—	—	—	—	0-127	
	MID	VR	Bn	08	dd	—	—	—	—	0-127	
	LOW	VR	Bn	09	dd	—	—	—	—	0-127	
	COLOR	VR	Bn	0A	dd	—	—	—	—	0-127	
	CUE	BTN	Bn	47	dd	—	—	—	Триггер/Переключатель	OFF=0, ON=127	
	Фейдер канала	VR	Bn	12	MSB	—	—	—	—	0-127	
	CROSS FADER ASSIGN	SW	Bn	42	dd	—	—	—	—	0, 64, 127	
CH3	TRIM	VR	Bn	0C	dd	—	—	—	—	0-127	
	HI	VR	Bn	0E	dd	—	—	—	—	0-127	
	MID	VR	Bn	0F	dd	—	—	—	—	0-127	
	LOW	VR	Bn	15	dd	—	—	—	—	0-127	
	COLOR	VR	Bn	16	dd	—	—	—	—	0-127	
	CUE	BTN	Bn	48	dd	—	—	—	Триггер/Переключатель	OFF=0, ON=127	
	Фейдер канала	VR	Bn	13	MSB	—	—	—	—	0-127	
	CROSS FADER ASSIGN	SW	Bn	43	dd	—	—	—	—	0, 64, 127	
CH4	TRIM	VR	Bn	50	dd	—	—	—	—	0-127	
	HI	VR	Bn	51	dd	—	—	—	—	0-127	
	MID	VR	Bn	5C	dd	—	—	—	—	0-127	
	LOW	VR	Bn	52	dd	—	—	—	—	0-127	
	COLOR	VR	Bn	53	dd	—	—	—	—	0-127	
	CUE	BTN	Bn	49	dd	—	—	—	Триггер/Переключатель	OFF=0, ON=127	
	Фейдер канала	VR	Bn	14	MSB	—	—	—	—	0-127	
	CROSS FADER ASSIGN	SW	Bn	44	dd	—	—	—	—	0, 64, 127	
Кроссфейдер	Кроссфейдер	VR	Bn	0B	MSB	—	—	—	—	0-127	
Кривая фейдера	CH FADER (↘, ↗, ↖)	SW	Bn	5E	dd	—	—	—	—	0, 64, 127	
	CROSS FADER (↗, ↘, ↖)	SW	Bn	5F	dd	—	—	—	—	0, 64, 127	
Основной	MASTER LEVEL	VR	Bn	18	dd	—	—	—	—	0-127	
	BALANCE	VR	Bn	17	dd	—	—	—	—	0-127	
	CUE	BTN	Bn	4A	dd	—	—	—	Триггер/Переключатель	OFF=0, ON=127	
	EQ CURVE (ISOLATOR, EQ)	SW	Bn	21	dd	—	—	—	—	0, 127	
BOOTH MONITOR	BOOTH MONITOR	VR	Bn	19	dd	—	—	—	—	0-127	
LINK	CUE	BTN	Bn	73	dd	—	—	—	Триггер/Переключатель	OFF=0, ON=127	
BEAT EFFECTS	◀	BTN	Bn	4C	MSB	—	—	—	Триггер/Переключатель	OFF=0, ON=127	
	▶	BTN	Bn	4D	—	—	—	—	Триггер/Переключатель	OFF=0, ON=127	
	AUTO/TAP	BTN	Bn	45	dd	—	—	—	Триггер/Переключатель	OFF=0, ON=127	
	TAP	BTN	Bn	4E	dd	—	—	—	Только триггер	OFF=0, ON=127	
	CUE	BTN	Bn	4B	dd	—	—	—	Триггер/Переключатель	OFF=0, ON=127	
	EFFECT SELECT	DELAY	SW	Bn	2A	dd	—	—	—	②	OFF=0, ON=127
		ECHO	SW	Bn	37	dd	—	—	—	②	OFF=0, ON=127
		SPIRAL	SW	Bn	2B	dd	—	—	—	②	OFF=0, ON=127
		REVERB	SW	Bn	36	dd	—	—	—	②	OFF=0, ON=127
		TRANS	SW	Bn	35	dd	—	—	—	②	OFF=0, ON=127
		FILTER	SW	Bn	3B	dd	—	—	—	②	OFF=0, ON=127
		FLANGER	SW	Bn	32	dd	—	—	—	②	OFF=0, ON=127
		PHASER	SW	Bn	39	dd	—	—	—	②	OFF=0, ON=127
		ROBOT	SW	Bn	33	dd	—	—	—	②	OFF=0, ON=127
		MELODIC	SW	Bn	3D	dd	—	—	—	②	OFF=0, ON=127
		SLIP ROLL	SW	Bn	3A	dd	—	—	—	②	OFF=0, ON=127
		ROLL	SW	Bn	2E	dd	—	—	—	②	OFF=0, ON=127
REV ROLL	SW	Bn	2F	dd	—	—	—	②	OFF=0, ON=127		
SND/RTN (MIDI LFO)	SW	Bn	3E	dd	—	—	—	②	OFF=0, ON=127		

Категория	Название переключателя	Тип переключателя	Сообщения MIDI						Триггер/Переключатель	Примечания	
			MSB			LSB					
BEAT EFFECTS	CH SELECT	CH1	SW	Bn	22	dd	—	—	—	[2]	OFF=0, ON=127
		CH2	SW	Bn	23	dd	—	—	—	[2]	OFF=0, ON=127
		CH3	SW	Bn	24	dd	—	—	—	[2]	OFF=0, ON=127
		CH4	SW	Bn	25	dd	—	—	—	[2]	OFF=0, ON=127
		MIC	SW	Bn	26	dd	—	—	—	[2]	OFF=0, ON=127
		CF.A	SW	Bn	27	dd	—	—	—	[2]	OFF=0, ON=127
		CF.B	SW	Bn	28	dd	—	—	—	[2]	OFF=0, ON=127
	MASTER	SW	Bn	29	dd	—	—	—	[2]	OFF=0, ON=127	
	MIDI LFO	VR	Bn	76	dd	—	—	—	—	—	0-127
	QUANTIZE	BTN	9n	76	dd	—	—	—	—	Триггер/Переключатель	—
BEAT EFFECTS	TIME	SW	Bn	0D	MSB	Bn	2D	LSB	—	—	Значение TIME (При выборе FLANGER , PHASER или FILTER значение делится пополам. При выборе отрицательного значения, оно устанавливается на положительное значение.)
	LEVEL/DEPTH	VR	Bn	5B	dd	—	—	—	—	—	0-127
	X-PAD	VR	Bn	74	dd	—	—	—	—	—	Отправляет информацию места [X-PAD].
	ON/OFF X-PAD (прикосновение) • При выборе в BEAT EFFECT эффекта, кроме [SND/RTN (MIDI LFO)]	BTN	Bn	72	dd	—	—	—	—	[2]	OFF=0, ON=127
	ON/OFF X-PAD (прикосновение) • При выборе [SND/RTN (MIDI LFO)] в BEAT EFFECT	BTN	Bn	40	dd	—	—	—	—	[2]	OFF=0, ON=127
MIC	HI	VR	Bn	1E	dd	—	—	—	—	—	0-127
	LOW	VR	Bn	1F	dd	—	—	—	—	—	0-127
SOUND COLOR FX	NOISE	BTN	Bn	55	dd	—	—	—	—	Триггер/Переключатель ^[1]	OFF=0, ON=127
	SPACE	BTN	Bn	69	dd	—	—	—	—	Триггер/Переключатель ^[1]	OFF=0, ON=127
	GATE/COMP	BTN	Bn	6A	dd	—	—	—	—	Триггер/Переключатель ^[1]	OFF=0, ON=127
	DUB ECHO	BTN	Bn	6B	dd	—	—	—	—	Триггер/Переключатель ^[1]	OFF=0, ON=127
	CRUSH	BTN	Bn	56	dd	—	—	—	—	Триггер/Переключатель ^[1]	OFF=0, ON=127
Fader Start	Fader Start 1	BTN	Bn	58	dd	—	—	—	—	Триггер/Переключатель	OFF=0, ON=127
	Fader Start 2	BTN	Bn	59	dd	—	—	—	—	Триггер/Переключатель	OFF=0, ON=127
	Fader Start 3	BTN	Bn	5A	dd	—	—	—	—	Триггер/Переключатель	OFF=0, ON=127
	Fader Start 4	BTN	Bn	5D	dd	—	—	—	—	Триггер/Переключатель	OFF=0, ON=127
HEADPHONES	MIXING	VR	Bn	1B	dd	—	—	—	—	—	0-127
	LEVEL	VR	Bn	1A	dd	—	—	—	—	—	0-127
	Timing Clock	—	F8	—	—	—	—	—	—	—	—
Fader Start	Fader Start 1		9n	66	dd	—	—	—	—	—	BACK CUE = 0, PLAY = 127
	Fader Start 2		9n	67	dd	—	—	—	—	—	BACK CUE = 0, PLAY = 127
	Fader Start 3		9n	68	dd	—	—	—	—	—	BACK CUE = 0, PLAY = 127
	Fader Start 4		9n	69	dd	—	—	—	—	—	BACK CUE = 0, PLAY = 127
MIDI	START	BTN	FA	—	—	—	—	—	—	—	—
	STOP	BTN	FC	—	—	—	—	—	—	—	—

[1] Когда включение одной кнопки включает или отключает другую кнопку, MIDI-сообщения включения и отключения посылаются от двух кнопок. Когда нет отключающей кнопки, от нажатой кнопки посылаются только MIDI-сообщения включения.

[2] При переключении с одной позиции на другую посылаются сигналы MIDI ON и OFF, соответствующие обеим позициям.

• При нажатии кнопки [START/STOP] более 1 секунды MIDI-сообщения, указывающие положения кнопок, фейдеров и ручек отправляются в связке (Фотоснимок). MIDI Snapshot посылает все MIDI-сообщения, кроме MIDI-сообщений запуска и MIDI-сообщений остановки.

Изменение настроек

1 Нажимайте кнопку [ON/OFF (UTILITY)] более 1 секунды.

Отображается экран настройки режима [USER SETUP].

- Для отображения экрана настройки режима [CLUB SETUP], сначала отключите питание данного аппарата, затем нажмите кнопку [POWER], удерживая нажатой кнопку [ON/OFF (UTILITY)].

2 Нажмите кнопку [BEAT ◀, ▶].

Выберите параметр настройки.

3 Нажмите кнопку [TAP].

Экран переключается на экран изменения значения настройки параметра настройки.

4 Нажмите кнопку [BEAT ◀, ▶].

Переключите значение настройки.

5 Нажмите кнопку [TAP].

Введите значение настройки.

Повторно отображается предыдущее окно.

- Для возврата на прежний экран без изменения настроек нажмите кнопку [QUANTIZE].

6 Нажмите кнопку [ON/OFF (UTILITY)].

Закройте экран настройки режима [USER SETUP].

- Для закрытия экрана настройки режима [CLUB SETUP], нажмите кнопку [POWER] и отключите питание данного аппарата.

О функции автоматического режима ожидания

Когда [Auto Standby] установлен на [ON], режим ожидания автоматически устанавливается по истечении 4 часов при соблюдении всех условий ниже.

- Что не управлялись любые кнопки или органы управления данного аппарата.
- Что на входные терминалы данного аппарата не поступали аудиосигналы на -10 dB или более.
- Что не выполнялись подключения PRO DJ LINK.
- При нажатии кнопки [LFO FORM (WAKE UP)] режим ожидания отменяется.
- Данный аппарат отгружается с включенной функцией автоматического режима ожидания. Если нет необходимости в использовании функции автоматического режима ожидания, установите [Auto Standby] на [OFF].

О функции наложения

Функция наложения включает два режима, описанные ниже.

- [ADV] (продвинутое наложение): Средний диапазон звучания каналов, кроме канала [MIC] ослабляется в соответствии со значением настройки [Talk Over LEVEL] и выводится.

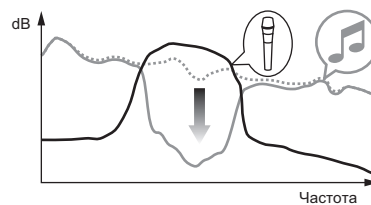

- [NOR] (обычное наложение): Звучание каналов, кроме канала [MIC] ослабляется в соответствии со значением настройки [Talk Over LEVEL] и выводится.

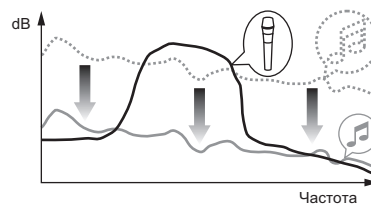

Настройка предпочтений

*: Настройка при покупке

Режим	Настройки опций	Дисплей экрана	Значение настройки	Описание
USER SETUP	Fader Start	F.S.	ON, OFF*	Включение и отключение функции запуска с помощью фейдера для всех DJ проигрывателей, подключенных к терминалам [LINK].
	MIDI CH	MIDI CH	1* до 16	Установка канала MIDI.
	MIDI Button Type	MIDI BT	TGL*, TRG	Выбор метода отправления MIDI-сигнала, [TGL (TOGGLE)] или [TRG (TRIGGER)].
	Talk Over Mode	TLK MOD	ADV*, NOR	Выбор режима функции наложения, [ADV(ADVANCED)] или [NOR(NORMAL)].
	Talk Over LEVEL	TLK LVL	-6 dB , -12 dB , -18 dB^* , -24 dB	Установка уровня ослабления звучания для функции наложения.
CLUB SETUP	Digital Master Out Level	DOUT LV	-19 dB^* , -15 dB , -10 dB , -5 dB	Установка максимального уровня звучания, выводимого от терминалов [DIGITAL MASTER OUT]. ¹⁾
	Digital Master Out Sampling Rate	DOUT FS	48 kHz, 96 kHz*	Установка частоты дискретизации цифрового сигнала.
	MASTER ATT.	MST ATT	-6 dB , -3 dB , 0 dB^*	Установка уровня ослабления, выводимого от терминалов [MASTER1] и [MASTER2].
	Auto Standby	AUTOSTB	ON*, OFF	Включение и отключение функции автоматического режима ожидания.
	Mic Output To Booth Monitor	MIC BTH	ON*, OFF	Установка режима вывода аудиосигналов микрофона от терминалов [BOOTH].
	PC UTILITY	PC UTLY	ON*, OFF	Включение или отключение режима автоматического запуска утилиты настройки компьютера при подключении USB кабеля.
	Factory Reset	INITIAL	YES, NO*	Сброс всех настроек на заводские настройки по умолчанию.

¹⁾ Помните, что выходное звучание может быть искажено, даже если индикатор контрольного уровня не высвечивается на самом верхнем уровне.

Дополнительная информация

Возможные неисправности и способы их устранения

- Зачастую неправильное срабатывание ошибочно воспринимается за неполадки или неисправности. Если вы считаете, что имеется какая-либо неисправность на данном компоненте, изучите информацию ниже. В некоторых случаях неполадка может содержаться на другом компоненте. Проверьте другие компоненты, а также используемые электроприборы. Если невозможно было устранить неисправность после изучения пунктов ниже, обратитесь в ближайший авторизованный сервисный центр Pioneer или к дилеру для проведения ремонта.
- Проигрыватель может не срабатывать соответствующим образом по причине статического электричества или других внешних воздействий. В таких случаях, обычную работу можно восстановить, отсоединив силовую кабель, и затем снова подключив его.

Неисправность	Проверьте	Способ устранения
Не включается питание.	Подключен-ли силовой кабель соответствующим образом?	Подключите силовой кабель к розетке переменного тока.
Звучание отсутствует или слишком низкий уровень звучания.	Установлен-ли селекторный переключатель [DIGITAL, CD/LINE, PHONO, LINE, USB */*] на соответствующую позицию?	Переключите селекторный переключатель [DIGITAL, CD/LINE, PHONO, LINE, USB */*] на источник входа канала. (стр. 14)
	Подключены-ли соединительные кабели соответствующим образом?	Подключите соединительные кабели соответствующим образом. (стр. 7)
Невозможно вывести цифровое звучание.	Не загрязнены-ли терминалы и штекеры?	Перед выполнением подключений очистите терминалы и штекеры.
	Не установлен-ли [MASTER ATT.] на [-6 dB], др.?	На экране [USER SETUP], переключите на [MASTER ATT.]. (стр. 23)
Искажение звучания.	Соответствует-ли частота дискретизации (fs) цифрового аудиовыхода техническим характеристикам подключенного устройства?	На экране [CLUB SETUP], установите [Digital Master Out Sampling Rate] в соответствии со спецификациями подключенного оборудования. (стр. 23)
	Установлен-ли соответствующим образом уровень звучания, выводимый от канала [MASTER]?	Отрегулируйте ручку [MASTER LEVEL] таким образом, чтобы индикатор уровня основного канала был высвечен примерно на [0 dB] на пиковом уровне. (стр. 14) Установите [MASTER ATT.] на [-3 dB] или [-6 dB]. (стр. 23)
Кроссфейдер недоступен.	Правильно-ли установлен уровень аудиовхода на каждый канал?	Отрегулируйте ручку [TRIM] таким образом, чтобы индикатор уровня канала высвечивался около [0 dB] на пиковом уровне. (стр. 14)
	Установлены-ли селекторные переключатели [CROSS FADER ASSIGN (A, THRU, B)] надлежащим образом?	Установите селекторные переключатели [CROSS FADER ASSIGN (A, THRU, B)] для различных каналов надлежащим образом. (стр. 14)
Запуск DJ проигрывателя с помощью фейдера недоступен.	Не установлен-ли [FADER START] на [OFF]?	На экране [USER SETUP], установите [FADER START] на [ON]. (стр. 23)
	Правильно-ли подключен DJ проигрыватель к терминалу [LINK]?	Подключите DJ проигрыватель к терминалу [LINK] соответствующим образом через LAN кабель. (стр. 7)
[BEAT EFFECTS] не срабатывает.	Подключены-ли аудиокабели соответствующим образом?	Подключите аудиовходные терминалы данного аппарата и аудиовходные терминалы DJ проигрывателя через аудиокабель. (стр. 7)
	Установлен-ли номер проигрывателя DJ проигрывателя соответствующим образом?	Установите номер проигрывателя для DJ проигрывателя на номер, соответствующий номеру канала, к которому подключен аудиокабель.
[SOUND COLOR FX] не срабатывает.	Установлен-ли селекторный переключатель [1, 2, 3, 4, MIC, CF.A, CF.B, MASTER] надлежащим образом?	Вращая селекторный переключатель [1, 2, 3, 4, MIC, CF.A, CF.B, MASTER], выберите канал, к которому нужно применить эффект.
Невозможно использовать внешний эффектор.	Установлена-ли ручка [COLOR] на соответствующую позицию?	Вращайте ручку [COLOR] по часовой стрелке или против часовой стрелки. (стр. 15)
	Установлена-ли кнопка [ON/OFF] для [BEAT EFFECTS] на [ON]?	Нажмите кнопку [ON/OFF] для [BEAT EFFECTS] и установите [SND/RTN] на [ON]. (стр. 16)
Искаженное звучание от внешнего эффектора.	Правильно-ли подключен внешний эффектор к терминалу [SEND] или [RETURN]?	Подключите внешний эффектор к терминалам [SEND] и [RETURN]. (стр. 7)
	Установлен-ли соответствующий уровень аудиовыхода внешнего эффектора?	Отрегулируйте уровень аудиовыхода внешнего эффектора.
Невозможно измерить темп (BPM) или неправдоподобное значение измерения темпа (BPM).	Не слишком-ли высокий или слишком низкий уровень аудиовыхода?	Отрегулируйте ручку [TRIM] таким образом, чтобы индикатор уровня канала высвечивался около [0 dB] на пиковом уровне. (стр. 14) Для некоторых дорожек может быть невозможным измерить темп (BPM). Введите темп вручную с помощью кнопки [TAP]. (стр. 16)
Измеренный темп (BPM) отличается от темпа, указанного на CD.	—	Значения могут слегка различаться из-за различных методов измерения BPM. Нет необходимости производить какие-либо исправления.
Контроллер последовательности MIDI не синхронизирует.	Установлен-ли режим синхронизации контроллера последовательности MIDI на Slave?	Установите режим синхронизации контроллера последовательности MIDI на Slave.
	Поддерживает-ли используемый контроллер последовательности MIDI-синхронизацию?	Контроллеры последовательности MIDI, не поддерживающие MIDI-синхронизацию, не могут синхронизироваться.
Управление MIDI не срабатывает.	Включен-ли канал MIDI?	Нажмите кнопку [ON/OFF] для [MIDI]. (Управление программным обеспечением DJ с помощью функции MIDI на стр. 17)
	Установлены-ли настройки MIDI соответствующим образом?	Для управления программным обеспечением DJ от данного аппарата, сообщения MIDI данного аппарата должны быть назначены на используемое программное обеспечение DJ. Подробнее о назначении сообщений, смотрите инструкции по эксплуатации к программному обеспечению DJ.
Данный аппарат не распознается после его подключения к компьютеру. Отключен или мигает индикатор USB.	Установлен-ли программный драйвер на компьютере соответствующим образом?	Установите программный драйвер. Если он уже установлен, переустановите его. (стр. 8)
	Подключены-ли данный аппарат и компьютер соответствующим образом?	Подключите данный аппарат и компьютер через USB кабель. (стр. 8)
Невозможно вывести звучание компьютера через данный аппарат.	Установлены-ли настройки аудиовыхода устройства соответствующим образом?	Выберите данный аппарат в настройках устройства аудиовыхода. Подробнее о настройках для приложения, смотрите инструкции по эксплуатации к приложению.
	Установлен-ли селекторный переключатель [DIGITAL, CD/LINE, PHONO, LINE, USB */*] на соответствующую позицию?	Установите селекторный переключатель [DIGITAL, CD/LINE, PHONO, LINE, USB */*] на позицию [USB */*]. (стр. 14)
Невозможно контролировать звучание эффекта даже когда нажата кнопка [CUE] для [BEAT EFFECTS].	—	Схема, генерирующая эхо для звучаний эффектов [ECHO], [REVERB], [ROLL], [SLIP ROLL] и [REV ROLL] расположена после схемы эффекта, поэтому звучание эффекта не может контролироваться. Это не является признаком неисправности.
Звучание искажается при подключении аналогового проигрывателя к терминалам [PHONO] данного аппарата. Или не переключается подсветка индикатора уровня канала даже при вращении ручки [TRIM].	Подключен-ли аналоговый проигрыватель со встроенным фоновым эквалайзером?	Для аналоговых проигрывателей со встроенными фоновыми эквалайзерами подключите проигрыватель к терминалам [CD/LINE] или [LINE]. (стр. 7)
	Не подключен-ли аудиоинтерфейс для компьютеров между аналоговым проигрывателем и данным аппаратом?	Если аналоговый проигрыватель со встроенным фоновым эквалайзером оборудован переключателем PHONO/LINE, переключите его на PHONO. Если аудиоинтерфейс для компьютеров имеет выход линейного уровня, подключите его к терминалу [CD/LINE] или [LINE]. (стр. 7) Если аналоговый проигрыватель оборудован переключателем PHONO/LINE, переключите его на PHONO.

Структурная схема

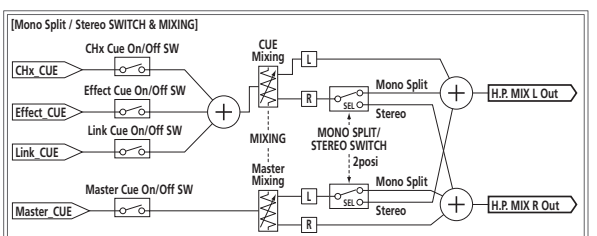
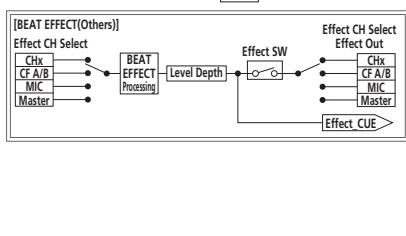
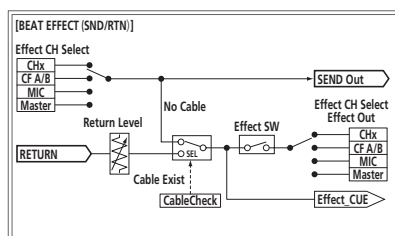
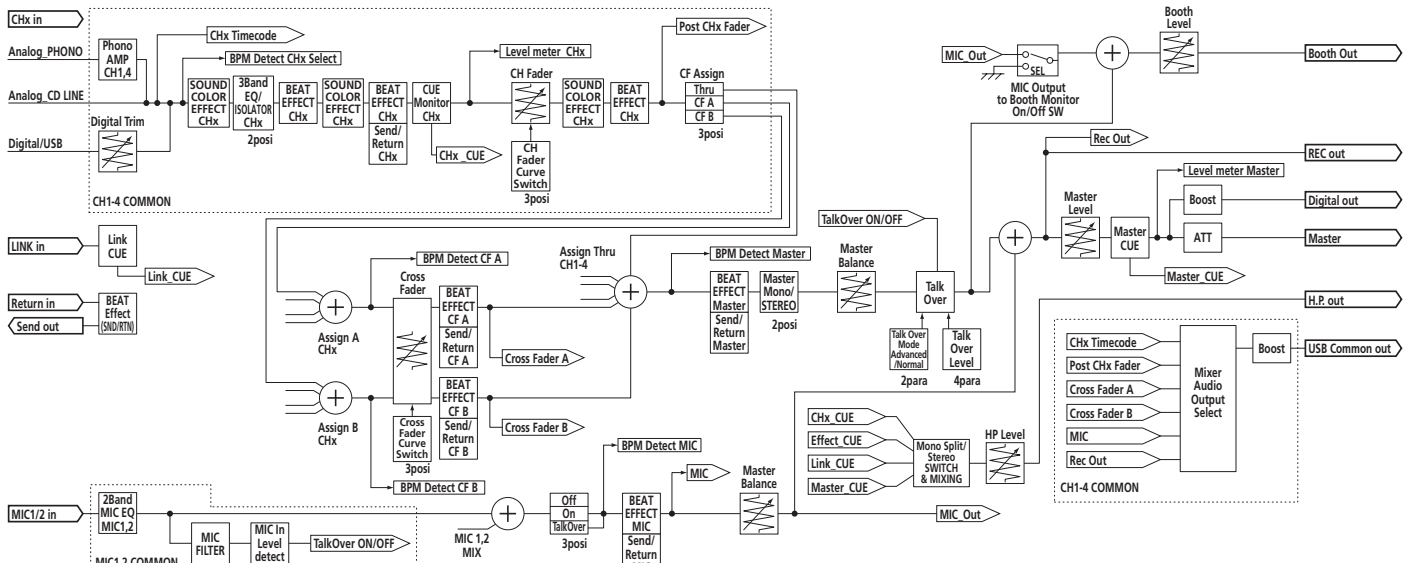
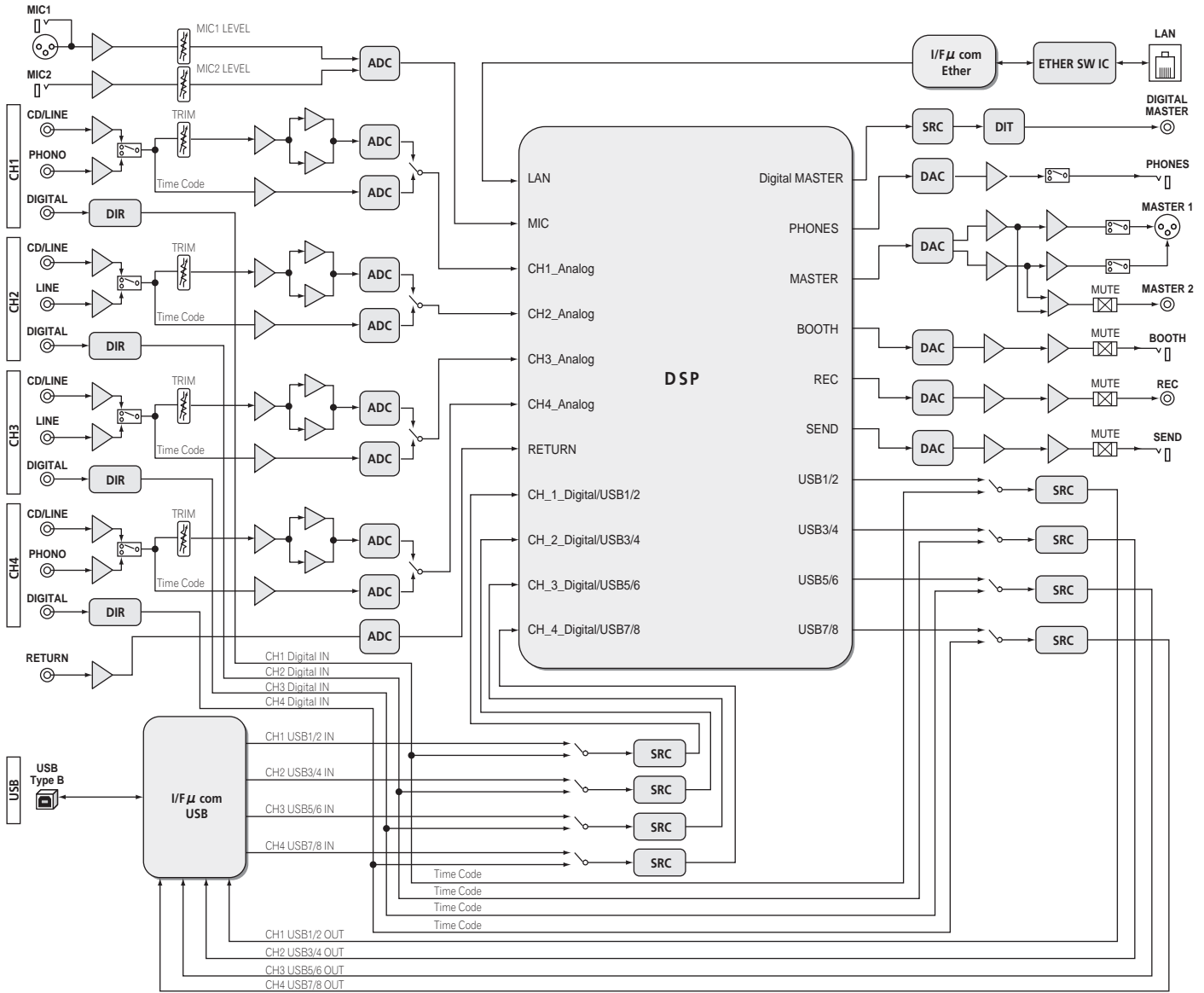

Ограничение ответственности

- Pioneer и rekordbox являются торговыми марками или зарегистрированными торговыми марками Pioneer Corporation.
- Microsoft®, Windows Vista®, и Windows® являются зарегистрированными торговыми марками или торговыми марками Microsoft Corporation в США и/или других странах.
- Apple, Macintosh и Mac OS являются торговыми знаками компании Apple Inc., зарегистрированными в США и других странах.
- ASIO является торговой маркой Steinberg Media Technologies GmbH.

Указанные здесь названия компаний и изделий являются торговыми марками их соответствующих владельцев.

Технические характеристики

Неисправности

Требования к питанию	220 В до 240 В переменного тока, 50 Гц/60 Гц
Потребляемая мощность	41 Вт
Потребляемая мощность (в режиме ожидания)	0.4 Вт
Вес основного аппарата	7.1 кг
Макс. габариты	331 мм (Ш) × 107.9 мм (В) × 409 мм (Г)
Допускаемая рабочая температура	от +5 °С до +35 °С
Допускаемая рабочая влажность	от 5 % до 85 % (без конденсации)

Аудиораздел

Частота дискретизации	96 кГц
ОСНОВНОЙ цифрово-аналоговый преобразователь	32 бит
Другие аналогово-цифровые и цифрово-аналоговые преобразователи	24 бит
Частотная характеристика	

CD/LINE от 20 Гц до 20 кГц

Соотношение сигнал/шум (номинальный выход)

PHONO	88 дБ
CD/LINE	105 дБ
MIC1, MIC2	84 дБ

Общее нелинейное искажение (CD/LINE — MASTER1) 0.005 %

Стандартный уровень входа / Импеданс входа

PHONO	-52 dBu/47 кΩ
CD/LINE	-12 dBu/47 кΩ
MIC1	-52 dBu/8 кΩ
MIC2	-52 dBu/12 кΩ
RETURN	-12 dBu/47 кΩ

Стандартный уровень выхода / Импеданс нагрузки / Импеданс выхода

MASTER1	+8 dBu/10 кΩ/5 Ω или ниже
MASTER2	+2 dBu/10 кΩ/22 Ω или ниже
REC OUT	-8 dBu/10 кΩ/22 Ω или ниже
BOOTH	+8 dBu/10 кΩ/1 кΩ или ниже
SEND	-12 dBu/10 кΩ/1 кΩ или ниже
PHONES	+8,5 dBu/32 Ω/1 Ω или ниже

Номинальный уровень выхода / Импеданс нагрузки

MASTER1	+26 dBu/10 кΩ
MASTER2	+22 dBu/10 кΩ

Переходное затухание (LINE) 82 дБ

Характеристики эквалайзера канала

HI	от -26 дБ до +6 дБ (13 кГц)
MID	от -26 дБ до +6 дБ (1 кГц)
LOW	от -26 дБ до +6 дБ (70 Гц)

Характеристики эквалайзера микрофона

HI	от -12 дБ до +12 дБ (10 кГц)
LOW	от -12 дБ до +12 дБ (100 Гц)

Терминалы входа / выхода

Входной терминал PHONO
Штырьковое гнездо RCA 2 набора

Входной терминал CD/LINE
Штырьковые гнезда RCA 4 набора

Входной терминал LINE
Штырьковое гнездо RCA 2 набора

Входной терминал MIC1
Коннектор XLR/гнездо для наушников (Ø 6,3 мм) 1 набор

Входной терминал MIC2
Гнездо наушников (Ø 6,3 мм) 1 набор

Входные терминалы RETURN
Гнездо наушников (Ø 6,3 мм) 1 набор

Коаксиальный входной терминал DIGITAL IN
Штырьковые гнезда RCA 4 набора

Выходной терминал MASTER
Коннектор XLR 1 набор
Штырьковые гнезда RCA 1 набор

Выходной терминал BOOTH
Гнездо наушников (Ø 6,3 мм) 1 набор

Выходной терминал REC OUT
Штырьковые гнезда RCA 1 набор

Выходной терминал SEND
Гнездо наушников (Ø 6,3 мм) 1 набор

Коаксиальный выходной терминал DIGITAL MASTER OUT

Штырьковые гнезда RCA 1 набор

Терминал MIDI OUT

5P DIN 1 набор

Выходной терминал PHONES

Стерефоническое гнездо наушников (Ø 6,3 мм) 1 набор

Терминал USB

Тип В 1 набор

Терминал LINK

Терминал LAN (100Base-TX) 1 набор

- Технические характеристики и конструкция данного изделия могут изменяться без уведомления.

- Издано Pioneer Corporation. © Pioneer Corporation, 2011. Все права сохранены.

Примечание:

В соответствии со статьей 5 Закона Российской Федерации "О защите прав потребителя" и Указанием Правительства Российской Федерации № 720 от 16 июня 1997 года корпорация Pioneer Europe NV устанавливает условие на следующую продолжительность срока службы официально поставляемых на Российский рынок товаров.

Аудио и видеооборудование: 7 лет

Переносное аудиооборудование: 6 лет

Другое оборудование (наушники, микрофон и т.д.): 5 лет

Автомобильная электроника: 6 лет

D3-7-10-6_A1_Ru

Published by Pioneer Corporation.
Copyright © 2011 Pioneer Corporation.
All rights reserved.

Publication de Pioneer Corporation.
© 2011 Pioneer Corporation.
Tous droits de reproduction et de
traduction réservés.

PIONEER CORPORATION

1-1, Shin-ogura, Saiwai-ku, Kawasaki-shi, Kanagawa 212-0031, Japan

Корпорация Пайонир

1-1, Син-Огура, Сайвай-ку, г. Кавасаки, префектура Канагава, 212-0031, Япония

Импортер: ООО "ПИОНЕР РУС"

125040, Россия, г. Москва, ул. Правды, д.26 Тел.: +7(495) 956-89-01

PIONEER EUROPE NV

Haven 1087, Keetberglaan 1, B-9120 Melsele, Belgium TEL: 03/570.05.11

K002_PSV_SY

Printed in

/ Imprimé

<DRB1569-A>

